

ILLUMINAZIONE

LED

**08
RED**

duemilaventidue

Beghelli

LA GAMMA COMPLETA PER TUTTE LE TIPOLOGIE DI INSTALLAZIONI

La linea di apparecchi di illuminazione Beghelli RED, nasce per raggruppare le più concrete soluzioni illuminotecniche basate su sorgenti a risparmio energetico.

Lo sviluppo di tecnologie sempre più innovative apre nuove strade in tutti i campi di applicazione, sia nel settore civile che commerciale o industriale.

L'impiego di sorgenti ad elevatissima resa luminosa, integrate negli apparecchi, permette di ampliarne l'uso a molti settori di applicazione, mantenendo come caposaldo la salvaguardia dell'ambiente, ma anche il risparmio economico dato dai bassi consumi e dall'allungamento del ciclo di vita degli apparecchi.

illuminazione

professionale
duemilaventidue

Beghelli

RED 08

Indice generale	p. 02
Sistemi di alimentazione	p. 02
Proiettori da esterno	p. 04
Riflettori industriali	p. 08
Plafoniere stagne.....	p. 10
Parete soffitto	p. 16
Incasso.....	p. 22
Downlight	p. 28
Reglette	p. 42

illuminazione di emergenza

Full Moon	p. 16
Inverter LED	p. 46

Indice analitico	p. 48
-------------------------------	-------

Condizioni generali di vendita	p. 50
---	-------

Legenda simboli	p. 52
------------------------------	-------

Indice

■ SISTEMI DI ALIMENTAZIONE

CCT

CCT

Apparecchi con modulo LED a CCT variabile integrato per **regolare la Temperatura colore su 3 step tramite uno switch**.

La Temperatura colore viene espressa in gradi Kelvin (K): la luce calda si aggira sui 3000K, il bianco neutro intorno ai 4000K e il bianco freddo da 5000 a 6500K.

Definire la temperatura di colore appropriata per ogni applicazione è un aspetto fondamentale per la progettazione di impianti illuminotecnici.

Diventa quindi estremamente versatile poter cambiare la CCT di uno stesso apparecchio in opera, agendo su un semplice selettore.

DIMMERABILE

DIMMERABILE 1-10V

Apparecchi dotati di **ingresso analogico 1-10V**, per eseguire la dimmerazione occorre collegare un comando.

■ PROIETTORI

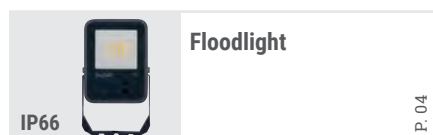

Floodlight

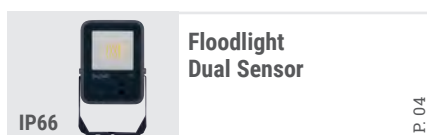

Floodlight
Dual Sensor

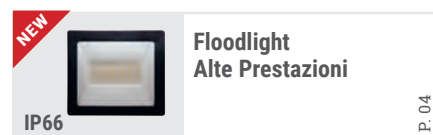

Floodlight
Alte Prestazioni

■ PLAFONIERE STAGNE

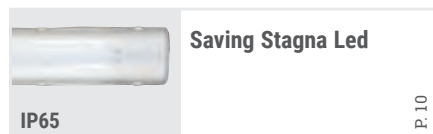

Saving Stagna Led

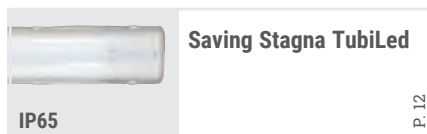

Saving Stagna TubiLed

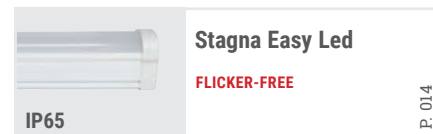

Stagna Easy Led

FLICKER-FREE

■ PARETE SOFFITTO

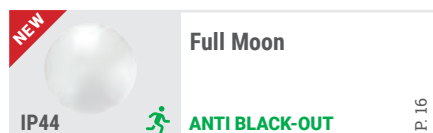

Full Moon

ANTI BLACK-OUT

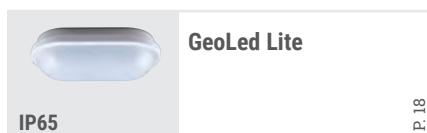

GeoLed Lite

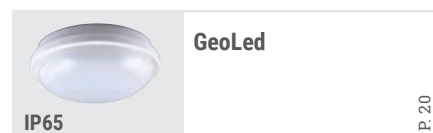

GeoLed

■ DOWNLIGHT



X-Six DWL CCT
regolabile

CCT

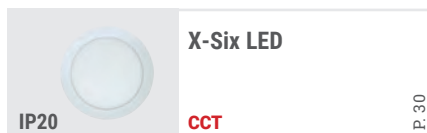

X-Six LED

CCT



X-Six SQ LED

CCT

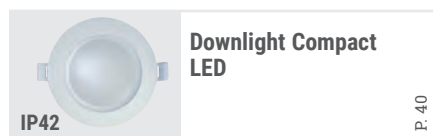

Downlight Compact
LED

■ REGLETTE

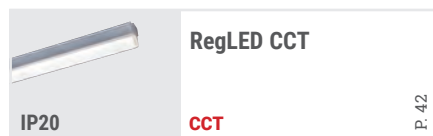

RegLED CCT

CCT

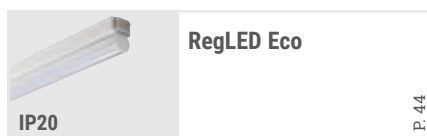

RegLED Eco

RD**RD - REGOLABILE**

Apparecchi dotati di **Driver Regolabile** con modulazione del flusso luminoso tramite switch integrato a più step di potenza.

Questo sistema di alimentazione variabile consente di assicurare il **giusto illuminamento ed il massimo risparmio energetico**.

EMERGENZA**EMERGENZA**

Apparecchi che soddisfano le specifiche per **l'illuminazione di emergenza sia in termini di normative che di prestazioni**, in caso di blackout si accendono automaticamente.



NORMA: EN60598-2-22

ANTI BLACKOUT**ANTI BLACKOUT**

Apparecchi dotati di batteria e di inverter per **l'accensione automatica in caso di assenza di rete**

RIFLETTORI

NEW

**Highbay Multipower**

IP65

RD

P. 08

INCASSO**Backlight Panel**

UGR<19

IP40

P. 022

**PaneLed**

UGR<19 FLICKER-FREE

DIMMERABILE

IP40

P. 24

**DWL Ultrathin LED**

IP20

P. 34

**DWL Ultrathin SQ LED**

IP20

P. 36

**Downlight Ultra Compact LED**

UGR<25

IP42

P. 38

INVERTER**Inverter Led**

IP65

P. 46

Floodlight FL

proiettori da esterno



IP66

IK07

∧ 950°

+40°C
-20°C

Ⓜ

☾



Proiettore per esterni dallo spessore particolarmente ridotto per ridurre l'impatto estetico dell'apparecchio.



Linea completa da 10 a 200W, nella versione Dual Sensor integra sensore crepuscolare e di presenza.



Staffa universale integrata con inclinazione a 45° per semplificare il posizionamento sia a parete che a suolo. Fornito con cavo cablato L 60cm.

Applicazioni

Residenziale, terziario, industriale

Caratteristiche

Alimentazione 220÷240 Vac, 50÷60 Hz

Mantenimento flusso luminoso a 25°C
>50.000h (L70B50)

Stabilità colore 3 SDCM

Installazioni Suolo o parete

Corpo Alluminio pressofuso

Ottica PVC verniciato bianco.

Diffondente, simmetrica

Schermo Vetro temprato trasparente

Temperatura colore 3000K, 4000K, 6500K

Conformità EN605981 - EN60598-2-1
EN 62471

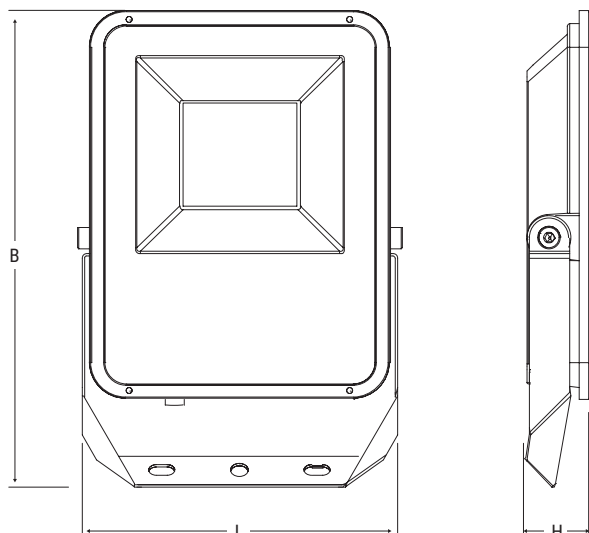

W	Dimensioni mm		
	L	B	H
10	97	110	27
20	118	141	33
30	136	163	33
50	146	175	33
100	252	222	38
200	390	265	38

FL/FL-DUAL SENSOR

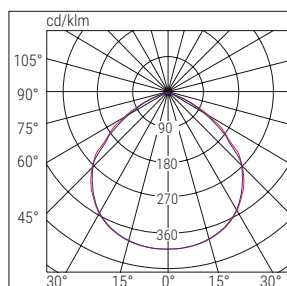

■ C0-C180 ■ C90-C270

FL-ALTE PRESTAZIONI

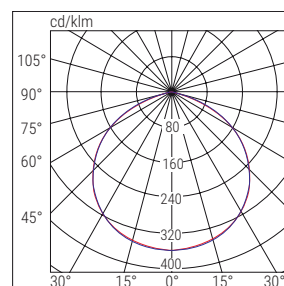

■ C90-C270 ■ C0-C180

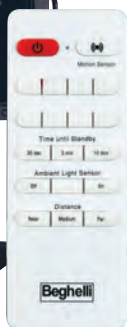

FLOODLIGHT DUAL SENSOR

Sistema esclusivo che integra nel proiettore sia un sensore di presenza che un sensore crepuscolare attivabili contestualmente e programmabili da telecomando in dotazione. Il telecomando può essere utilizzato anche per forzare l'accensione o lo spegnimento dell'apparecchio.

FUNZIONI DEL TELECOMANDO

- Accensione/spengimento luce
- attivazione/disattivazione sensore crepuscolare e sensore di presenza
- Programmazione distanza di intervento del sensore di presenza
- Programmazione del tempo di stand-by del sensore di presenza



Floodlight FL

proiettori da esterno

	Cod. ord.	Descrizione	Potenza W	Temp. colore K	Resa cromatica	Flusso LED lm (Tj=25°C)	Flusso apparecchio lm	Efficienza luminosa lm/W	Peso Kg	Imballo Sing/Mult.		
FLOODLIGHT	86145	FL LED 10W BIANCO IP66 3K	10	3000	>80	1200	1000	100	0.2	1/24	BIANCO	
	86146	FL LED 20W BIANCO IP66 3K	20	3000	>80	2400	2000	100	0.35	1/24		
	86147	FL LED 30W BIANCO IP66 3K	30	3000	>80	3600	3000	100	0.45	1/24		
	86148	FL LED 50W BIANCO IP66 3K	50	3000	>80	6000	5000	100	0.55	1/24		
	86149	FL LED 10W BIANCO IP66 4K	10	4000	>80	1200	1000	100	0.2	1/24		
	86150	FL LED 20W BIANCO IP66 4K	20	4000	>80	2400	2000	100	0.35	1/24		
	86151	FL LED 30W BIANCO IP66 4K	30	4000	>80	3600	3000	100	0.45	1/24		
	86152	FL LED 50W BIANCO IP66 4K	50	4000	>80	6000	5000	100	0.55	1/24		
	86153	FL LED 20W BIANCO IP66 6K5	20	6500	>80	2400	2000	100	0.35	1/24		
	86154	FL LED 30W BIANCO IP66 6K5	30	6500	>80	3600	3000	100	0.45	1/24		
	86155	FL LED 50W BIANCO IP66 6K5	50	6500	>80	6000	5000	100	0.55	1/24		
	86156	FL LED 10W NERO IP66 3K	10	3000	>80	1200	1000	100	0.2	1/24		NERO
	86157	FL LED 20W NERO IP66 3K	20	3000	>80	2400	2000	100	0.35	1/24		
	86158	FL LED 30W NERO IP66 3K	30	3000	>80	3600	3000	100	0.45	1/24		
	86159	FL LED 50W NERO IP66 3K	50	3000	>80	6000	5000	100	0.55	1/24		
86160	FL LED 10W NERO IP66 4K	10	4000	>80	1200	1000	100	0.2	1/24			
86161	FL LED 20W NERO IP66 4K	20	4000	>80	2400	2000	100	0.35	1/24			
86162	FL LED 30W NERO IP66 4K	30	4000	>80	3600	3000	100	0.45	1/24			
86163	FL LED 50W NERO IP66 4K	50	4000	>80	6000	5000	100	0.55	1/24			
86164	FL LED 20W NERO IP66 6K5	20	6500	>80	2400	2000	100	0.2	1/24			
86165	FL LED 30W NERO IP66 6K5	30	6500	>80	3600	3000	100	0.45	1/24			
86166	FL LED 50W NERO IP66 6K5	50	6500	>80	6000	5000	100	0.55	1/24			
DUAL SENSOR	86179	FL LED 10W WHITE IP66 SENS 4K	10	4000	>80	1200	1000	100	0.2	1/24	BIANCO	
	86180	FL LED 20W WHITE IP66 SENS 4K	20	4000	>80	2400	2000	100	0.35	1/24		
	86181	FL LED 30W WHITE IP66 SENS 4K	30	4000	>80	3600	3000	100	0.45	1/24		
	86167	FL LED 20W NERO IP66 SENS 3K	20	3000	>80	2400	2000	100	0.35	1/24	NERO	
	86168	FL LED 50W NERO IP66 SENS 3K	50	3000	>80	6000	5000	100	0.55	1/24		
	86182	FL LED 10W NERO IP66 SENS 4K	10	4000	>80	1200	1000	100	0.2	1/24		
	86169	FL LED 20W NERO IP66 SENS 4K	20	4000	>80	2400	2000	100	0.35	1/24		
	86183	FL LED 30W NERO IP66 SENS 4K	30	4000	>80	3600	3000	100	0.45	1/24		
	86170	FL LED 50W NERO IP66 SENS 4K	50	4000	>80	6000	5000	100	0.55	1/24		
	86171	FL LED 20W NERO IP66 SENS 6K5	20	6500	>80	2400	2000	100	0.35	1/24		
	86172	FL LED 50W NERO IP66 SENS 6K5	50	6500	>80	6000	5000	100	0.55	1/24		
	ALTE PRESTAZIONI	86173	FL LED 100W NERO IP66 3K	100	3000	>80	11500	10000	100	1.315		1/10
86176		FL LED 200W NERO IP66 3K	200	3000	>80	22500	20000	100	2.65	1/5		
86174		FL LED 100W NERO IP66 4K	100	4000	>80	11500	10000	100	1.315	1/10		
86177		FL LED 200W NERO IP66 4K	200	4000	>80	22500	20000	100	2.65	1/5		



Highbay Multipower

riflettori industriali



IP65

IK08

950°

+40°C
-20°C



Riflettore ad alte prestazioni con spessore ridotto per aumentare lo spazio sottostante per il passaggio di carriponte o altre strutture semoventi.



Driver multipower con selettore di regolazione della potenza. Sei apparecchi in uno: 3 potenze selezionabili con installazione a parete o sospensione.



Gancio pieghevole integrato per l'installazione a sospensione e staffa regolabile in dotazione.

Applicazioni

Industriale, magazzini, hangar

Caratteristiche

Alimentazione 220÷240 Vac, 50÷60 Hz

Mantenimento flusso luminoso a 25°C
>30.000h (L70B50)

Stabilità colore 3 SDCM

Installazioni Soffitto, parete

Corpo Alluminio pressofuso

Ottica Alluminio bianco. Simmetrica

Schermo Vetro temprato

Temperatura colore 4000K

Conformità EN60598-1, EN60598-2-1,
EN 62471

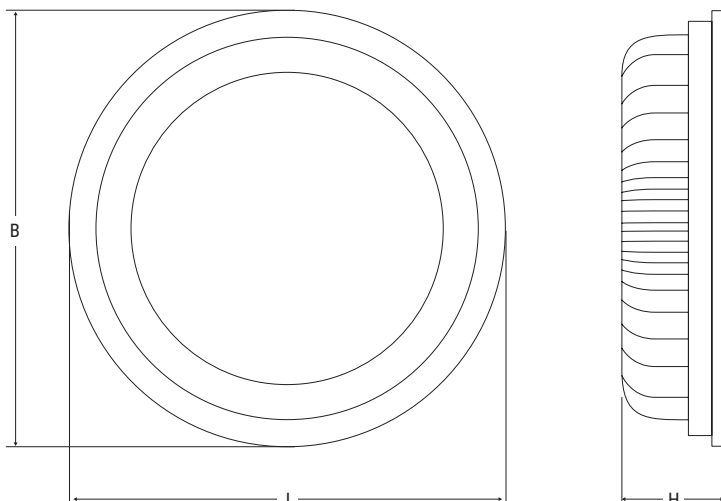

Dimensioni mm

L	B	H
299	299	60

HIGHBAY MULTIPOWER

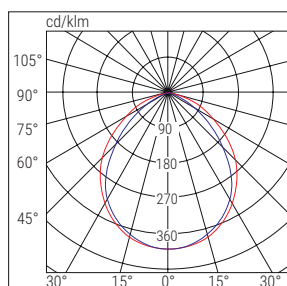

■ C0-C180

■ C90-C270

FLUSSO/POTENZA REGOLABILI MANUALMENTE SU 3 STEP

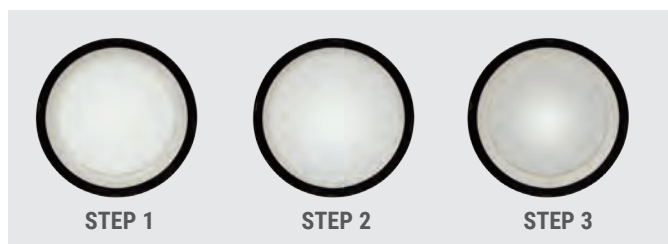

Flusso/Potenza	Highbay Multipower		
	lm	W	lm/W
STEP 1	20.000	200	100
STEP 2	15.000	150	100
STEP 3	10.000	100	100

L'impianto di illuminazione deve tenere conto sia della necessità di illuminamento determinato dal calcolo illuminotecnico che delle esigenze di contenimento dei consumi energetici. Highbay Multipower consente di ottenere questo risultato grazie ad un driver dotato di uno switch con 3 step di modulazione della corrente in modo da assicurare la massima efficienza luminosa, e quindi il massimo risparmio energetico, pur rispettando il flusso luminoso determinato in fase di progettazione.



LA VERSATILITÀ DI HIGHBAY MULTIPOWER

Riflettore industriale di ultima generazione, dotato di alimentatore a potenza variabile comandabile da uno switch protetto da un coperchio a vite che garantisce il mantenimento del grado di protezione IP65. L'apparecchio è inoltre dotato di gancio per l'appendimento a soffitto ma anche di staffa orientabile per l'installazione a parete o a suolo.



Cod. ord.	Descrizione	Ottica	Potenza W	Temp. colore K	Resa cromatica	Flusso LED lm (Tj=25°C)	Flusso apparecchio lm	Efficienza luminosa lm/W	Peso Kg	Imballo Sing/Mult.
RD 76305	HIGHBAY M.POWER 100/150/200W	Diffondente	100/150/200	4000	>80	11000/12500/22000	10000/15000/20000	100	4	1/4

REGOLABILE

ACCESSORI - in dotazione



CAVO CABLATO (lunghezza 1m)
GANCIO DI SOSPENSIONE
STAFFA ORIENTABILE

ACCESSORI - da ordinare separatamente



CAMPANA CONCENTRANTE 80°
Attacco rapido a baionetta. Alluminio antiiridescente
Cod. Ord. **40910**

Saving Stagna LED

plafoniere stagne



IP65

IK05

850°

+40°C
-20°C



Plafoniera stagna ad elevata resa luminosa con corpo dotato di guarnizioni in poliuretano espanso antinvecchiamento.



Schermo opalino in policarbonato ad elevata trasmittanza per evitare fenomeni di abbagliamento.



Ganci di serraggio in Nylon rinforzato fibra di vetro e staffe di fissaggio in acciaio ad interasse variabile per la massima praticità di installazione.

Applicazioni

Industriale, terziario, magazzini, garage

Caratteristiche

Alimentazione 230 Vac, 50÷60 Hz

Alimentatore MTBF a 25°C 100.000h

Mantenimento flusso luminoso a 25°C
>60.000h (L80B20)

Stabilità colore 3 SDCM

Installazioni Plafone, sospensione, barra elettrificata

Corpo Policarbonato, RAL 7035 e ganci di chiusura in poliammide

Ottica in acciaio verniciato alle polveri di colore bianco riflettente

Schermo Policarbonato trasparente opalino

Temperatura colore 4000K, 6500K

Conformità EN60598-1, EN60598-2-1, EN 60598-2-22, EN 62471

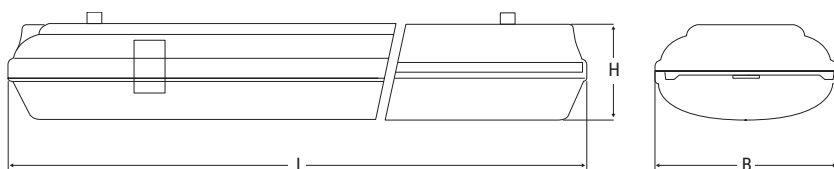

Taglia	Dimensioni mm		
	L	B	H
M	1264	121	82

SAVING STAGNA LED

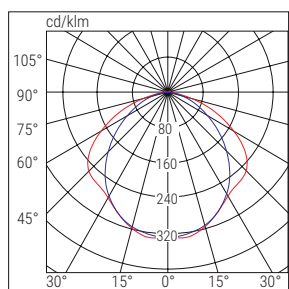

■ C0-C180 ■ C90-C270

RIFLETTORE CHE INTEGRA LED AD ALTA EFFICIENZA

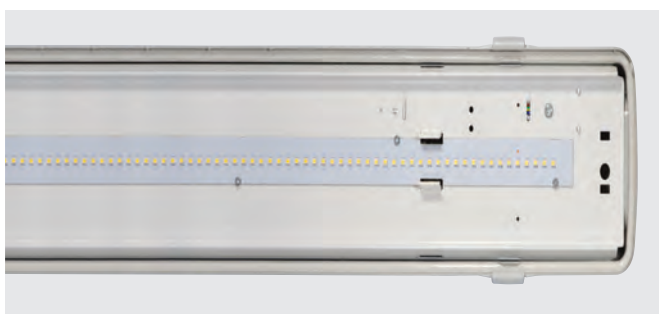

	Taglia	Cod. ord.	Descrizione	Potenza W	Temp. colore K	Resa cromatica	Flusso LED lm (Tj=25°C)	Flusso apparecchio lm	Efficienza luminosa lm/W	Peso Kg	Imballo Sing/Mult.
ON-OFF	M	72010	SAVING IP65 LED 236 4000K	34	4000	>80	5050	4400	124	2	1
	M	72011	SAVING IP65 LED 258 4000K	50	4000	>80	7600	6400	122	2	1
	M	72012	SAVING IP65 LED 236 6500K	34	6500	>80	5050	4400	124	2	1
	M	72013	SAVING IP65 LED 258 6500K	50	6500	>80	7600	6400	122	2	1

ACCESSORI - in dotazione



PRESSACAVO M20



STAFFA DI FISSAGGIO
E GANCIO DI SOSPENSIONE

EMERGENZA CON INVERTER LED - da ordinare separatamente



INVERTER PLUG&LIGHT SE/SA 1-3h 60-180V

Cod. Ord. 19367 (1h)
Cod. Ord. 19371 (3h)

TR



Saving Stagna TubiLED

plafoniere stagne



IP65

IK05

850°

+40°C
-20°C



Plafoniera stagna con tubi LED sostituibili. Elevata resa luminosa e corpo dotato di guarnizioni in poliuretano espanso antinvecchiamento.



Ganci di serraggio in Nylon rinforzato fibra di vetro e staffe di fissaggio in acciaio ad interasse variabile per la massima praticità di installazione.



Riflettore sagomato funzionale al recupero del flusso luminoso.

Applicazioni

Industriale, terziario, magazzini, garage

Caratteristiche

Alimentazione 230 Vac, 50÷60 Hz

Mantenimento flusso luminoso a 25°C

>30.000h (L80B20)

Stabilità colore 3 SDCM

Installazioni Plafone, sospensione, barra elettrificata

Corpo Policarbonato, RAL 7035 e ganci di chiusura in poliammide

Ottica in acciaio verniciato alle polveri di colore bianco riflettente

Schermo Policarbonato opalino

Attacco G13

Sorgente luminosa Tubi LED (in dotazione)

Conformità EN60598-1, EN60598-2-1, EN 62471

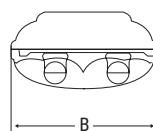
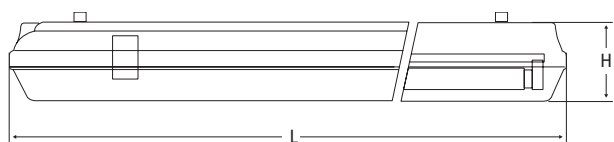

Taglia	Dimensioni mm		
	L	B	H
S	674	121	82
M	1264	121	82
L	1564	121	82

SAVING STAGNA TUBILED

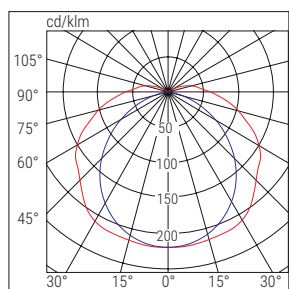

■ C0-C180 ■ C90-C270

RIFLETTORE CON TUBI LED INSTALLATI



	Taglia	Cod. ord.	Descrizione	Potenza W	Temp. colore K	Resa cromatica	Flusso LED lm (Tj=25°C)	Flusso apparecchio lm	Efficienza luminosa m/W	Peso Kg	Imballo Sing/Mult.
ON-OFF	S	72015	SAVING IP65 TUBI LED 118 4000K	9	4000	>80	1000	800	90	1.4	1
	S	72001	SAVING IP65 TUBI LED 218 4000K	18	4000	>80	2000	1600	90	1.4	1
	M	72016	SAVING IP65 TUBI LED 136 4000K	18	4000	>80	2000	1700	95	2.6	1
	M	72003	SAVING IP65 TUBI LED 236 4000K	36	4000	>80	4000	3400	94	2.6	1
	L	72017	SAVING IP65 TUBI LED 158 4000K	24	4000	>80	2800	2300	95	3.3	1
	L	72005	SAVING IP65 TUBI LED 258 4000K	58	4000	>80	5400	4600	96	3.3	1
	S	72002	SAVING IP65 TUBI LED 218 6500K	18	6500	>80	2000	3700	100	1.4	1
	M	72004	SAVING IP65 TUBI LED 236 6500K	36	6500	>80	4000	3700	100	2.6	1
	L	72006	SAVING IP65 TUBI LED 258 6500K	58	6500	>80	5400	3700	100	3.3	1

Avvertenza: le caratteristiche dichiarate sono relative a un apparecchio provvisto con lampade originali in dotazione (TubiLED Beghelli)

ACCESSORI - in dotazione



PRESSACAVO M20





STAFFA DI FISSAGGIO
E GANCIO DI SOSPENSIONE

Stagna Easy Led



 Plafoniera stagna extracompatta con testate calettate sul corpo centrale.

 Schermo opalino in policarbonato per evitare fenomeni di abbagliamento ed una ottimale distribuzione luminosa.

 Installazione rapidissima grazie alla morsettiera presente all'interno del pressatubo.

Applicazioni

Terziario, piccoli magazzini, garage.
Non idonea ad uso intensivo

Caratteristiche

Alimentazione 230 Vac, 50÷60 Hz

Mantenimento flusso luminoso a 25°C
>25.000h (L80B20)

Stabilità colore 3 SDCM

Installazioni plafone, sospensione

Corpo Policarbonato, RAL 7035

Ottica Policarbonato bianco

Schermo Policarbonato opalino

Temperatura colore 4000K, 6500K

Conformità EN60598-1, EN60598-2-1,
EN 62471

IP65 IK05 650°   +40°C -20°C **FLICKER FREE**

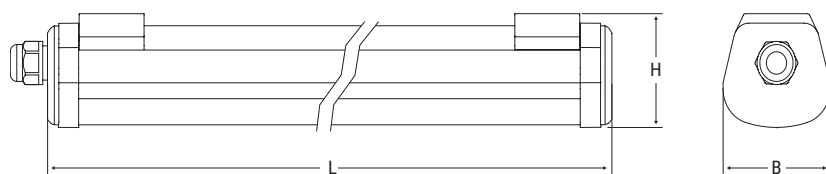

W	Dimensioni mm		
	L	B	H
15	600	52	61
30	1200	52	61
40	1500	52	61

STAGNA EASY LED

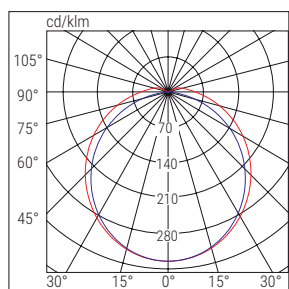

■ C0-C180 ■ C90-C270

	Versione	Cod. ord.	Descrizione	Potenza W	Temp. colore K	Resa cromatica	Flusso LED lm (Tj=25°C)	Flusso apparecchio lm	Efficienza luminosa lm/W	Peso Kg	Imballo Sing/Mult.
ON-OFF	15	75450	STAGNALED ES-600 15W 4K 1800LM	15	4000	>80	2200	1800	120	0.9	1/12
	30	75451	STAGNALED ES-1200 30W 4K 3600LM	30	4000	>80	4300	3600	120	1.5	1/12
	40	75452	STAGNALED ES-1500 40W 4K 4800LM	40	4000	>80	5700	4800	120	1.9	1/12
	15	75453	STAGNALED ES-600 15W6K5 1800LM	15	6500	>80	2200	1800	120	0.9	1/12
	30	75454	STAGNALED ES-1200 30W6K5 3600LM	30	6500	>80	4300	3600	120	1.5	1/12
	40	75455	STAGNALED ES-1500 40W6K5 4800LM	40	6500	>80	5700	4800	120	1.9	1/12

ACCESSORI - in dotazione



PRESSATUBO PG11



STAFFE DI FISSAGGIO



15 plafoniere stagne

Full moon

parete soffitto



IP44

IK05

850°

+40°C
-20°C

ANTI BLACK-OUT



Plafoniera polivalente compatta, disponibile in varie configurazioni.



Installazione sia a parete che a plafone, disponibili versioni in emergenza e/o sensore di presenza per l'attivazione automatica.



Riflettore bianco e schermo ad elevata capacità diffondente per massimizzare il fascio luminoso in tutte le direzioni.

Applicazioni

Residenziale, terziario, rampe scale, terrazzi, porticati

Caratteristiche

Alimentazione 180÷265Vac, 50÷60Hz

Mantenimento flusso luminoso a 25°C

>30.000h (L80B20)

Stabilità colore 3 SDCM

Installazioni Plafone, parete

Corpo PC stabilizzato ai raggi UV autoestingente

Schermo PC stabilizzato ai raggi UV autoestingente, opalino

Conformità EN60598-1, EN60598-2-1, EN60598-2-22, EN62471

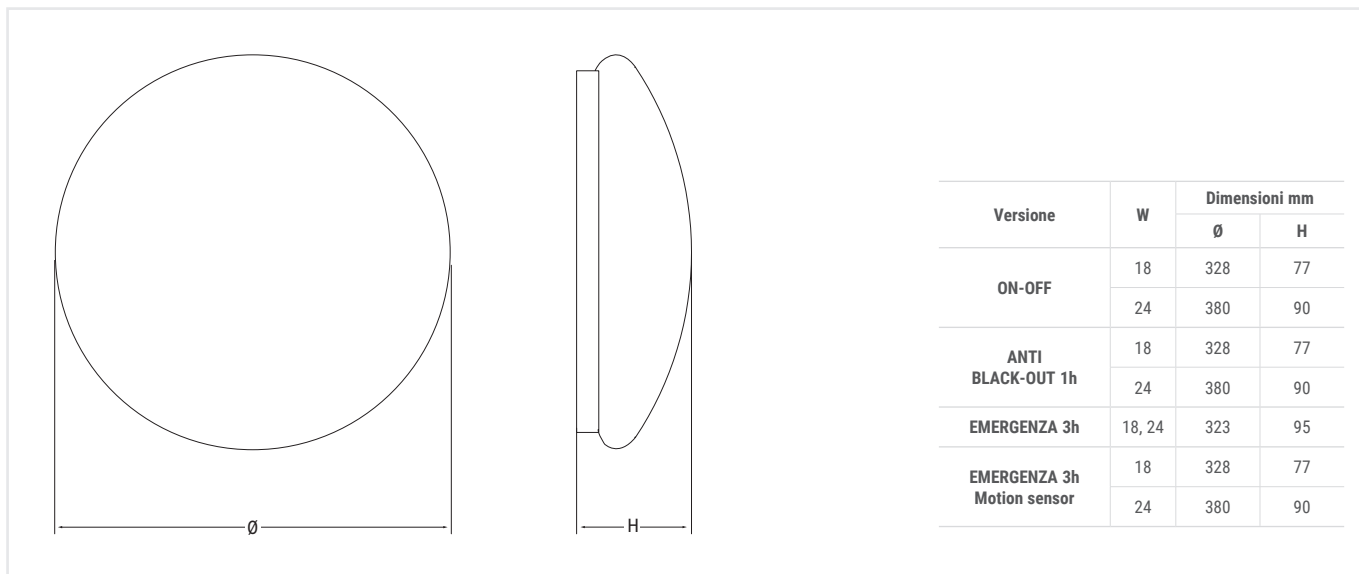

Versione	W	Dimensioni mm	
		Ø	H
ON-OFF	18	328	77
	24	380	90
ANTI BLACK-OUT 1h	18	328	77
	24	380	90
EMERGENZA 3h	18, 24	323	95
EMERGENZA 3h Motion sensor	18	328	77
	24	380	90

FULL MOON 18W

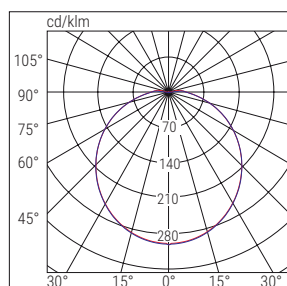
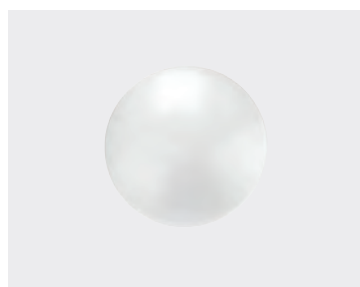

■ C180-C270 ■ C90-C270

FULL MOON 24W

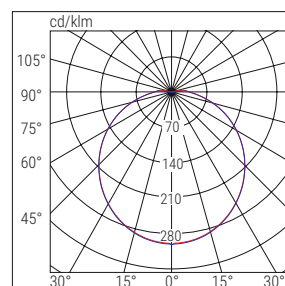

■ C0-C180 ■ C90-C270

	Cod. ord.	Descrizione	Versione	Autonomia h	Potenza W	Temp. colore K	Resa cromatica	Flusso LED lm (Tj=25°C)	Flusso apparecchio lm	Flusso in emergenza lm	Efficienza luminosa lm/W	Peso Kg	Imballo Sing/ Mult.
ON-OFF	75330	FULLMOON OPAL TUTTOSCHERM 18W 3K			18	3000	>80	1700	1440		80	0.48	1/6
	75331	FULLMOON OPAL TUTTOSCHERM 18W 4K			18	4000	>80	1700	1440		80	0.48	1/6
	75332	FULLMOON OPAL TUTTOSCHERM 24W 3K			24	3000	>80	2300	1920		80	0.69	1/6
	75333	FULLMOON OPAL TUTTOSCHERM 24W 4K			24	4000	>80	2300	1920		80	0.69	1/6
	75334	FULLMOON SENS TUTTOSCHERM 18W 3K			18	3000	>80	1700	1440		80	0.53	1/6
	75335	FULLMOON SENS TUTTOSCHERM 18W 4K			18	4000	>80	1700	1440		80	0.53	1/6
	75336	FULLMOON SENS TUTTOSCHERM 24W 3K			24	3000	>80	2300	1920		80	0.74	1/6
	75337	FULLMOON SENS TUTTOSCHERM 24W 4K			24	4000	>80	2300	1920		80	0.74	1/6
ANTI BLACK-OUT	75338	FULLMOON EMERG TUTTOSCHER 18W 3K	SA/SE	1.5	18	3000	>80	1700	1440	50	80	0.57	1/6
	75339	FULLMOON EMERG TUTTOSCHER 18W 4K	SA/SE	1.5	18	4000	>80	1700	1440	50	80	0.57	1/6
	75344	FULLMOON EMERG TUTTOSCHER 24W 3K	SA/SE	1.5	24	3000	>80	2300	1920	50	80	0.78	1/6
	75345	FULLMOON EMERG TUTTOSCHER 24W 4K	SA/SE	1.5	24	4000	>80	2300	1920	50	80	0.78	1/6
EMERGENZA	75346	FULL MOON EMERG 3h 18W 3K	SA/SE	3	18	3000	>80	1700	1440	240	80	0.57	1/5
	75347	FULL MOON EMERG 3h 18W 4K	SA/SE	3	18	4000	>80	1700	1440	240	80	0.57	1/5
	75348	FULL MOON EMERG 3h 24W 3K	SA/SE	3	24	3000	>80	2300	1920	240	80	0.78	1/5
	75349	FULL MOON EMERG 3h 24W 4K	SA/SE	3	24	4000	>80	2300	1920	240	80	0.78	1/5
	75360	FULL MOON EMERG 3h SENS 18W 3K	SA/SE	3	18	3000	>80	1700	1440	240	80	0.57	1/6
	75361	FULL MOON EMERG 3h SENS 18W 4K	SA/SE	3	18	4000	>80	1700	1440	240	80	0.57	1/6
	75362	FULL MOON EMERG 3h SENS 24W 3K	SA/SE	3	24	3000	>80	2300	1920	240	80	0.78	1/6
75363	FULL MOON EMERG 3h SENS 24W 4K	SA/SE	3	24	4000	>80	2300	1920	240	80	0.78	1/6	

GeoLed Lite

parete soffitto



 Plafoniera polivalente extra compatta, idonea per ambienti indoor e outdoor.

 Installazione sia a parete che a plafone, disponibili sia bianca che nera.

 Riflettore bianco e schermo ad elevata capacità diffondente per massimizzare il fascio luminoso in tutte le direzioni.

 Staffa rapida e vano di cablaggio rapido posteriore.

Applicazioni

Residenziale, terziario, rampe scale, terrazzi, porticati, aree di accesso esterne di negozi, alberghi e ristoranti.

Caratteristiche

Alimentazione 220÷240 Vac, 50÷60Hz

Mantenimento flusso luminoso a 25°C
>30.000h (L70B50)

Stabilità colore 3 SDCM

Installazioni Plafone, parete

Corpo Policarbonato stabilizzato ai raggi UV autoestinguente

Schermo Policarbonato stabilizzato ai raggi UV autoestinguente, opalino

Colore bianco, nero

Conformità EN60598-1, EN60598-2-1, EN62471

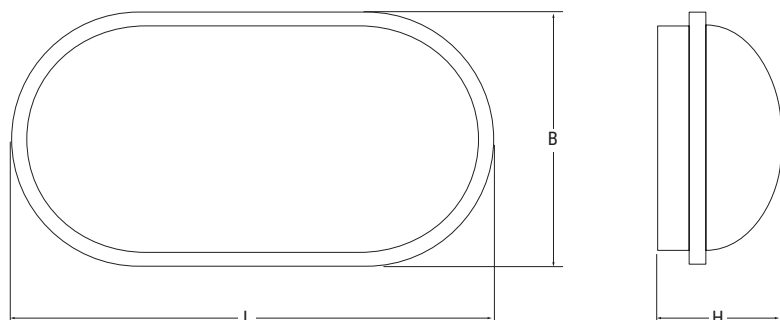

W	Dimensioni mm		
	L	B	H
15	214	114	63
20	269	145	74

GEOLED LITE 15W

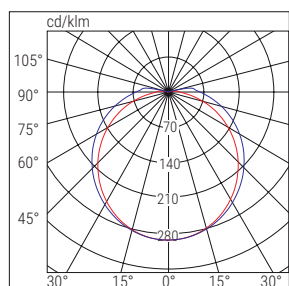

■ C180-C270 ■ C90-C270

GEOLED LITE 20W

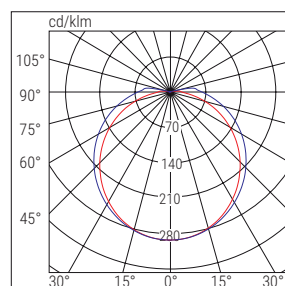

■ C0-C180 ■ C90-C270



VANO DI CABLAGGIO RAPIDO

Morsettiera racchiusa in un comodo vano posteriore dotato di sportellino stagno. Grazie ad una guarnizione inglobata nel coperchio il mantenimento del grado di protezione IP65 è garantito.

	Cod. ord.	Descrizione	Potenza W	Temp. colore K	Resa cromatica	Flusso LED lm (Tj=25°C)	Flusso apparecchio lm	Efficienza luminosa lm/W	Peso Kg	Imballo Sing/Mult.	
ON-OFF	75425	GEO LED 15W OVAL BLACK 4K	15	4000	>80	2025	1250	83	0.28	1/12	NERO
	75427	GEO LED 20W OVAL BLACK 4K	20	4000	>80	2700	1650	83	0.43	1/6	
	75420	GEO LED 15W OVAL WHITE 3K	15	3000	>80	2025	1250	83	0.28	1/12	BIANCO
	75422	GEO LED 20W OVAL WHITE 3K	20	3000	>80	2340	1650	83	0.43	1/6	
	75421	GEO LED 15W OVAL WHITE 4K	15	4000	>80	2025	1250	83	0.28	1/12	
	75423	GEO LED 20W OVAL WHITE 4K	20	4000	>80	2340	1650	83	0.43	1/6	

ACCESSORI - in dotazione



STAFFA DI FISSAGGIO



PRESSACAVO PG9

GeoLed

parete soffitto



Plafoniera polivalente compatta, per ambienti indoor e outdoor.



Installazione sia a parete che a plafone, disponibili sia bianca che nera.



Riflettore bianco e schermo ad diffondente per massimizzare l'illuminazione in tutte le direzioni.



Staffa rapida e vano di cablaggio rapido posteriore.

Applicazioni

Residenziale, terziario, rampe scale, terrazzi, porticati, aree di accesso esterne di negozi, alberghi e ristoranti.

Caratteristiche

Alimentazione 220÷240 Vac, 50÷60 Hz

Mantenimento flusso luminoso a 25°C
>30.000h (L70B50)

Stabilità colore 3 SDCM

Installazioni Plafone, parete

Corpo PC stabilizzato ai raggi UV autoestingente

Schermo PC stabilizzato ai raggi UV autoestingente, opalino

Colore bianco, nero

Conformità EN60598-1, EN60598-2-1, EN62471

IP65

IK05

850°

+40°C
-20°C

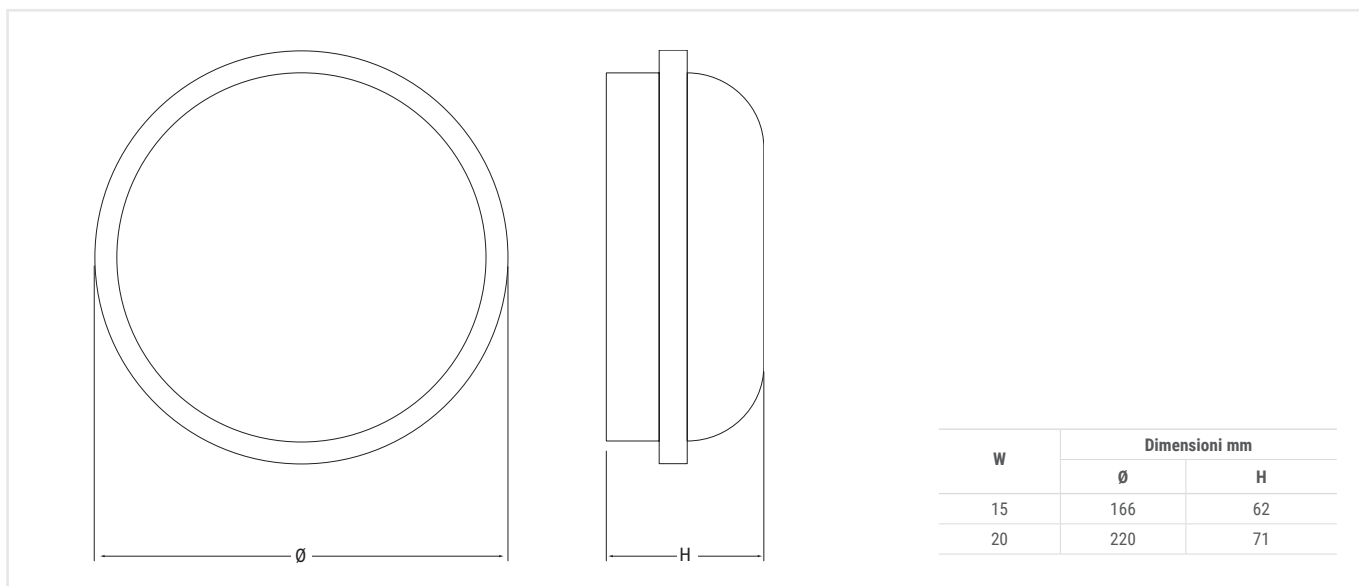

W	Dimensioni mm	
	Ø	H
15	166	62
20	220	71

GEOLED 15W

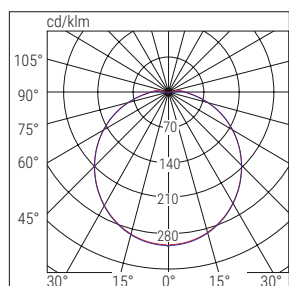

■ C180-C270 ■ C90-C270

GEOLED 20W

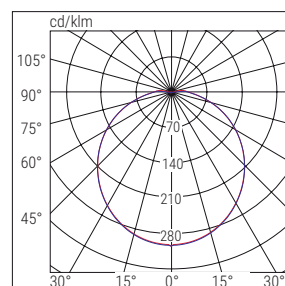

■ C0-C180 ■ C90-C270



VANO DI CABLAGGIO RAPIDO

Morsettiera racchiusa in un comodo vano posteriore dotato di sportellino stagno. Grazie ad una guarnizione inglobata nel coperchio il mantenimento del grado di protezione IP65 è garantito.

	Cod. ord.	Descrizione	Potenza W	Temp. colore K	Resa cromatica	Flusso LED lm (Tj=25°C)	Flusso apparecchio lm	Efficienza luminosa lm/W	Peso Kg	Imballo Sing/Mult.	
ON-OFF	75324	GEO LED 15W ROUND BLACK 3K	15	3000	>80	2025	1250	83	0.28	1/12	NERO
	75326	GEO LED 20W ROUND BLACK 3K	20	3000	>80	2700	1650	83	0.43	1/6	
	75325	GEO LED 15W ROUND BLACK 4K	15	4000	>80	2025	1250	83	0.28	1/12	
	75327	GEO LED 20W ROUND BLACK 4K	20	4000	>80	2700	1650	83	0.43	1/6	
	75320	GEO LED 15W ROUND WHITE 3K	15	3000	>80	2025	1250	83	0.28	1/12	BIANCO
	75322	GEO LED 20W ROUND WHITE 3K	20	3000	>80	2700	1650	83	0.43	1/6	
	75321	GEO LED 15W ROUND WHITE 4K	15	4000	>80	2025	1250	83	0.28	1/12	
	75323	GEO LED 20W ROUND WHITE 4K	20	4000	>80	2700	1650	83	0.43	1/6	

ACCESSORI - in dotazione

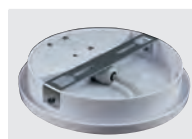

STAFFA DI FISSAGGIO



PRESSACAVO PG9

Backlight Panel

incasso

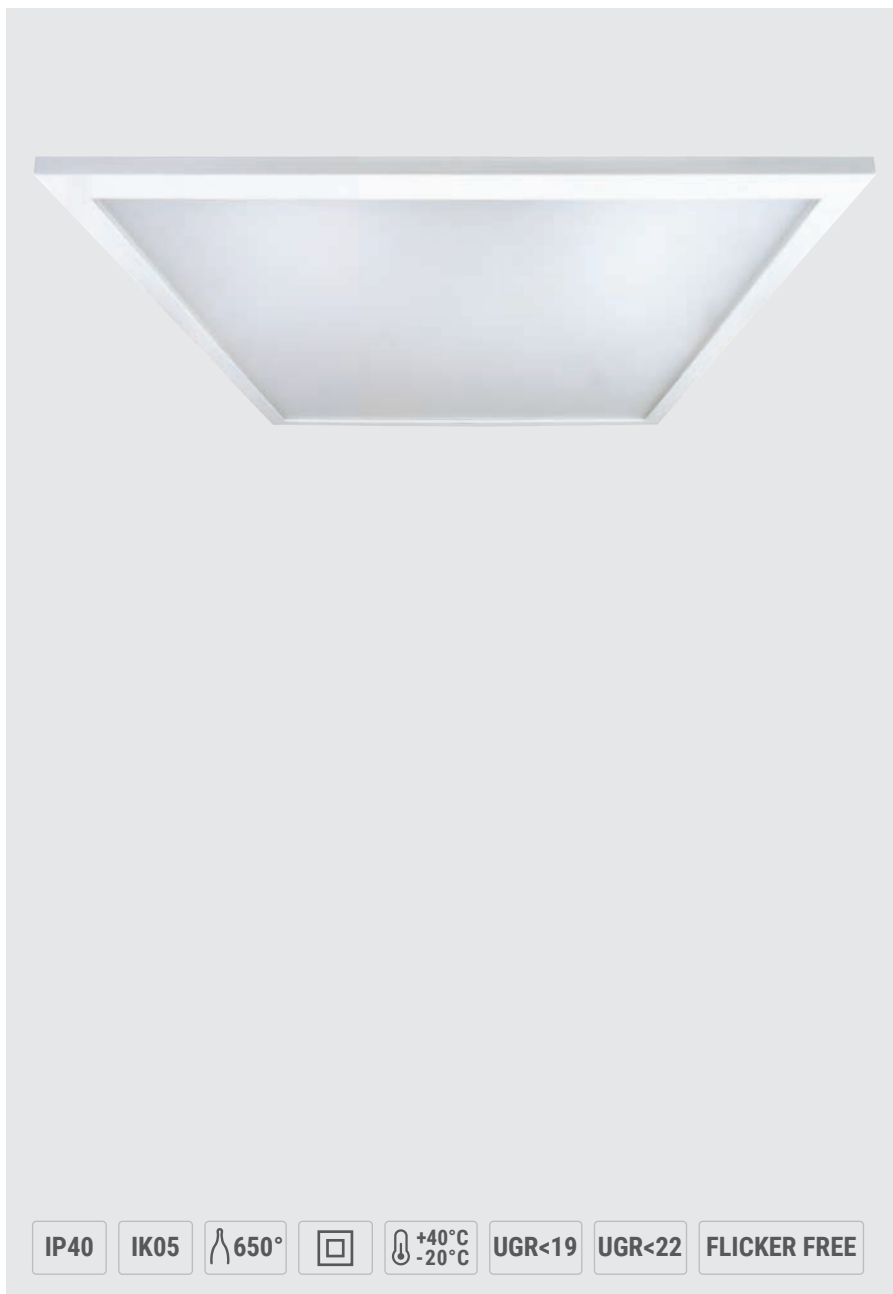

IP40

IK05

∧ 650°



+40°C
-20°C

UGR<19

UGR<22

FLICKER FREE



Pannello LED ad elevato flusso luminoso fino a 4.500 lm.



Installazione ad incasso, sospensione e plafone con cornice da ordinare separatamente. Disponibile in versione per video terminali.



Sistema ottico backlight per eliminare i fenomeni di ingiallimento col tempo, dello schermo. Disponibile versione antiabbagliamento UGR<19.

Applicazioni

Terziario, retail, uffici, scuole

Caratteristiche

Alimentazione 220÷240 Vac, 50÷60 Hz

Mantenimento flusso luminoso a 25°C
>30.000h (L80B20)

Stabilità colore 3 SDCM

Installazioni Incasso, plafone, sospensione

Corpo Alluminio verniciato bianco

Schermo PMMA stabilizzato ai raggi UV autoestingente, prismaticizzato

Colore Bianco

Conformità EN60598-1, EN60598-2-2, EN 62471

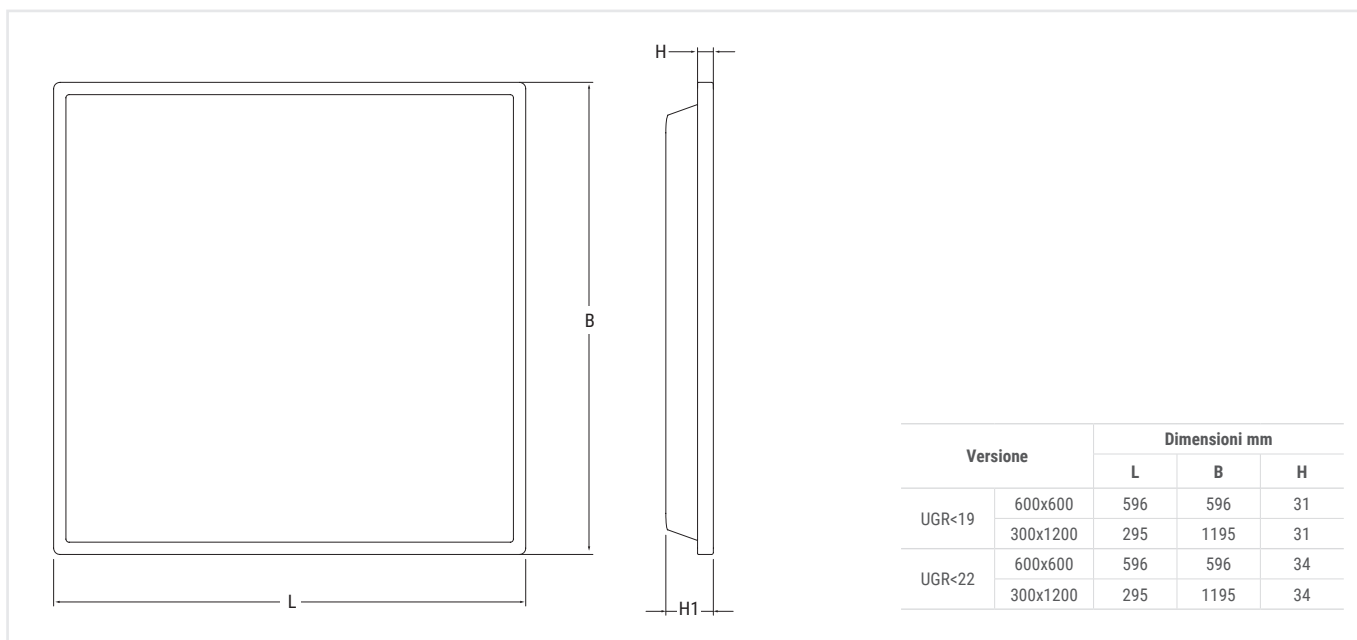

Versione	Dimensioni mm			
	L	B	H	
UGR<19	600x600	596	596	31
	300x1200	295	1195	31
UGR<22	600x600	596	596	34
	300x1200	295	1195	34

BACKLIGHT PANEL UGR<19

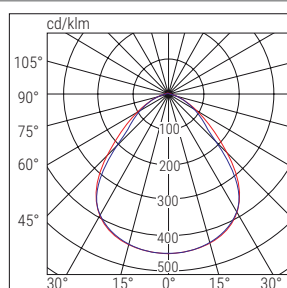
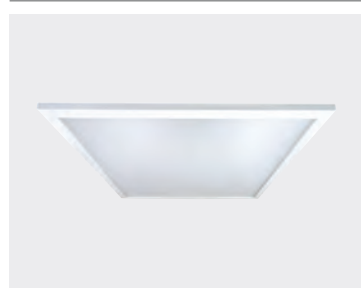

■ C180-C270 ■ C90-C270

BACKLIGHT PANEL

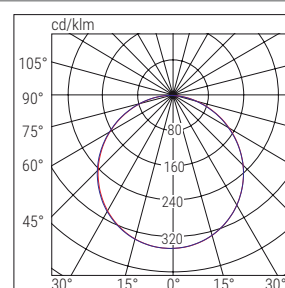

■ C180-C270 ■ C90-C270

	Versione	Cod. ord.	Descrizione	Potenza W	Temp. colore K	Resa cromatica	Flusso LED lm (Tj=25°C)	Flusso apparecchio lm	Efficienza luminosa lm/W	Peso Kg	Imballo Sing/Mult.
UGR<19	600x600	70084	BACKLIGHT UGR19 36W 600X600 3K	36	3000	>80	4500	3600	100	2.4	1/6
	600x600	70085	BACKLIGHT UGR19 36W 600X600 4K	36	4000	>80	4500	3600	100	2.4	1/6
	300x1200	70086	BACKLIGHT UGR19 LED 36W 30X120 3K 95LM/W 3K	36	3000	>80	4500	3600	100	2.4	1/4
	300x1200	70087	BACKLIGHT UGR19 LED 36W 30X120 4K 95LM/W 3K	36	4000	>80	4500	3600	100	2.4	1/4
	300x1200	70090	BACKLIGHT UGR19 40W 600X600 3K	40	3000	>80	5400	4500	110	2.4	1/6
	300x1200	70091	BACKLIGHT UGR19 40W 600X600 4K	40	4000	>80	5400	4500	110	2.4	1/6
UGR<22	600x600	70080	BACKLIGHT LED 36W 600X600 3K	36	3000	>80	4500	3600	100	2.4	1/6
	600x600	70081	BACKLIGHT LED 36W 600X600 4K	36	4000	>80	4500	3600	100	2.4	1/6
	300x1200	70082	BACKLIGHT LED 36W 30X120 3K	36	3000	>80	4500	3600	100	2.4	1/4
	300x1200	70083	BACKLIGHT LED 36W 30X120 4K	36	4000	>80	4500	3600	100	2.4	1/4
	600x600	70088	BACKLIGHT LED 40W 600x600 3K	40	3000	>80	5400	4500	110	2.4	1/6
	600x600	70089	BACKLIGHT LED 40W 600x600 4K	40	4000	>80	5400	4500	110	2.4	1/6

ACCESSORI - da ordinare separatamente



CORNICE PLAFONE

Cod. Ord. **20089** (600x600 h 70)
Cod. Ord. **20101** (300x1200 h 70)

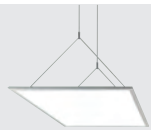

SUSP WIRE PANELED

Cod. Ord. **70033**



STAFFE CARTONGESSO

4 pezzi

Cod. Ord. **70049**

EMERGENZA CON INVERTER LED - da ordinare separatamente

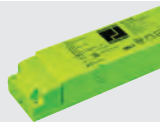

INVERTER PLUG&LIGHT SE/SA 1-3h 20-60V

Cod. Ord. **19358** (1h)
Cod. Ord. **19359** (3h)

TR

PaneLed

incasso

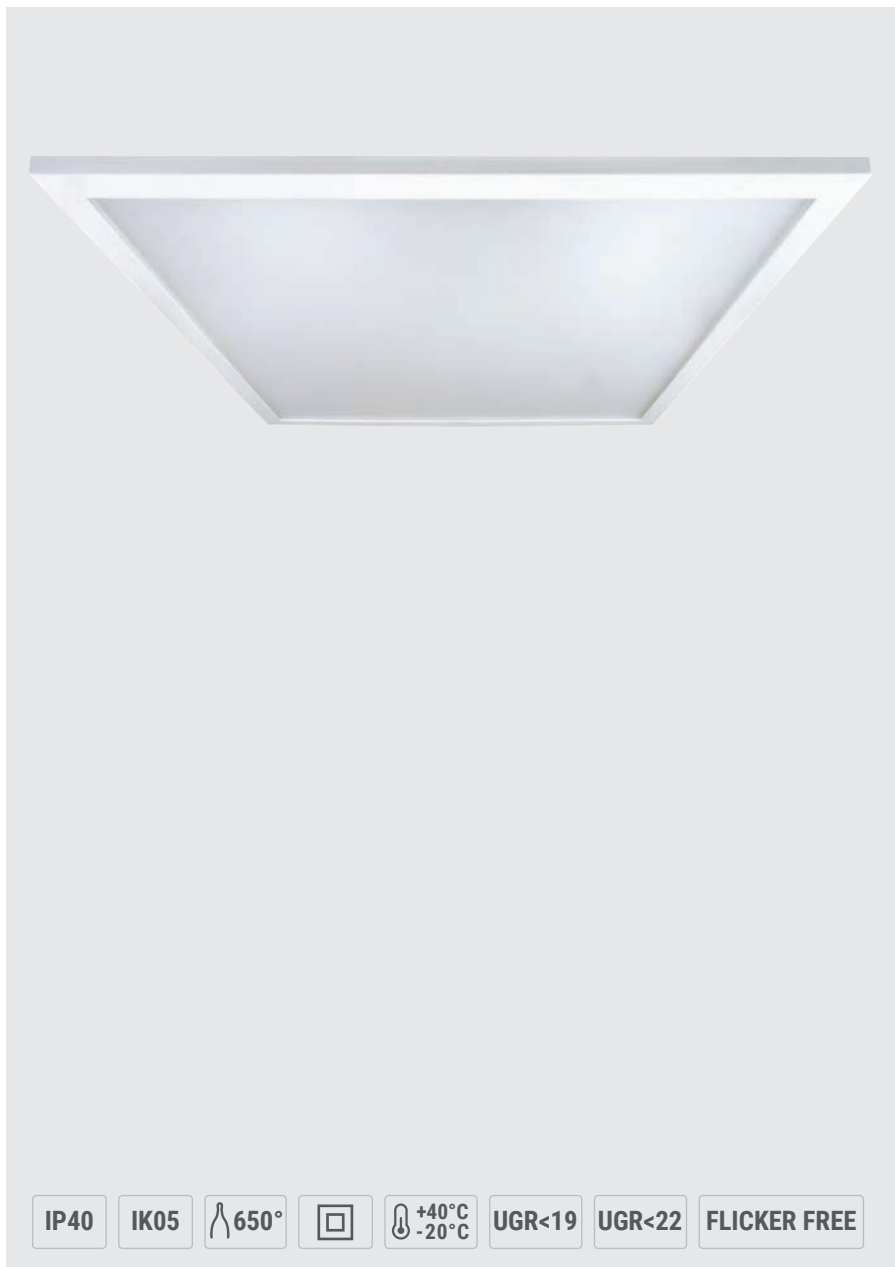

IP40

IK05

650°



+40°C
-20°C

UGR<19

UGR<22

FLICKER FREE



Pannello LED ad elevato flusso luminoso fino ad oltre 4.200 lm.



Installazione ad incasso, sospensione e plafone con Cornice da ordinare separatamente. Disponibile sia in versione dimmerabile che per videotermini.



Disponibile versione con schermo microprismatizzato antiabbagliamento UGR<19.

Applicazioni

Terziario, retail, uffici, scuole

Caratteristiche

Alimentazione 220÷240 Vac, 50÷60 Hz

Mantenimento flusso luminoso a 25°C
>30.000h (L80B20)

Stabilità colore 3 SDCM

Installazioni Incasso, plafone, sospensione

Corpo Alluminio verniciato bianco

Schermo PMMA stabilizzato ai raggi UV autoestinguente, prismatizzato

Colore Bianco

Conformità EN60598-1, EN60598-2-2, EN 62471

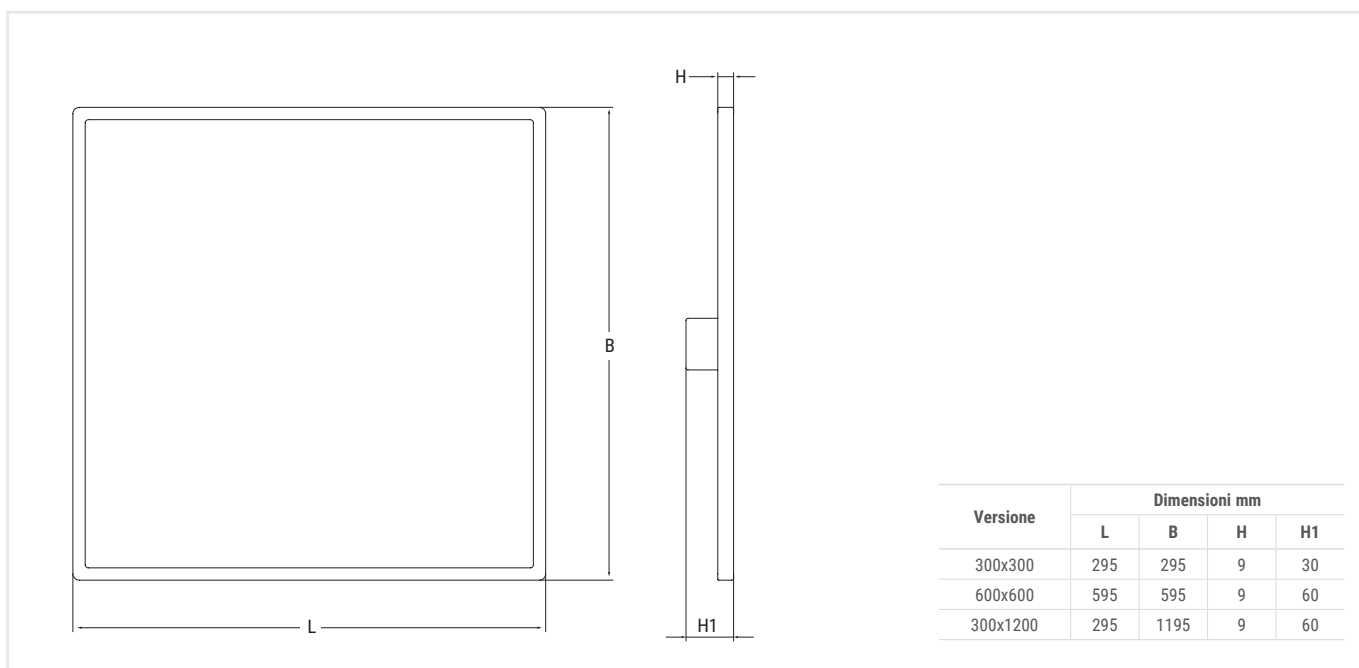

Versione	Dimensioni mm			
	L	B	H	H1
300x300	295	295	9	30
600x600	595	595	9	60
300x1200	295	1195	9	60

PANELED UGR<19

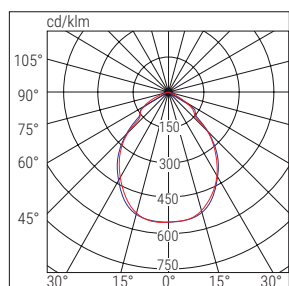
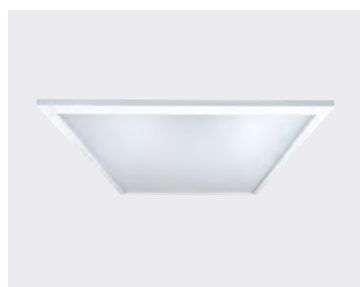

■ C180-C270 ■ C90-C270

PANELED

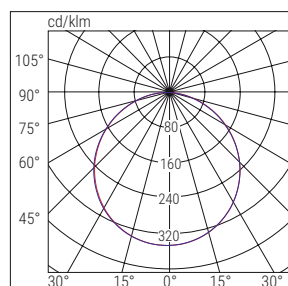

■ C0-C180 ■ C90-C270

	Versione	Cod. ord.	Descrizione	Potenza W	Temp. colore K	Resa cromatica	Flusso LED lm (Tj=25°C)	Flusso apparecchio lm	Efficienza luminosa lm/W	Peso Kg	Imballo Sing/Mult.	
UGR<19	600x600	70040	PAN LED 600X600 UGR<19 80LM/W 3K	38	3000	>80	4000	3040	80	3.7	1/5	
	1200x300	70042	PAN LED 1200x300 UGR<19 80LM/W 3K	38	3000	>80	4000	3040	80	3.7	1/5	
	600x600	70044	PAN LED 45W 600X600 UGR<19 95LM/W 3K	45	3000	>80	5700	4150	92	3.7	1/5	
	1200x300	70046	PAN LED 45W 1200X300 UGR<19 95LM/W 3K	45	3000	>80	5700	4150	92	3.7	1/5	
	600x600	70041	PAN LED 600X600 UGR<19 80LM/W 4K	38	4000	>80	4200	3040	80	3.7	1/5	
	1200x300	70043	PAN LED 1200x300 UGR<19 80LM/W 4K	38	4000	>80	4200	3040	80	3.7	1/5	
	600x600	70045	PAN LED 45W 600X600 UGR<19 95LM/W 4K	45	4000	>80	5800	4275	95	3.7	1/5	
	1200x300	70047	PAN LED 45W 1200X300 UGR<19 95LM/W 4K	45	4000	>80	5900	4275	95	3.7	1/5	
UGR<22	300x300	70037	PAN LED 14W 300X300 3000K	18	3000	>80	1520	1300	93	0.65	1/5	
	300x300	70038	PAN LED 14W 300X300 4000K	18	4000	>80	1520	1300	93	0.65	1/5	
	600x600	70010	PAN LED 38W 600X600 3000K	38	3000	>80	3800	3600	94	3.7	1/5	
	600x600	70011	PAN LED 38W 600X600 4000K	38	4000	>80	3800	3600	94	3.7	1/5	
	600x600	70021	PAN LED 45W 600X600 3000K	45	3000	>80	5000	4200	93	3.7	1/5	
	600x600	70022	PAN LED 45W 600X600 4000K	45	4000	>80	5000	4200	93	3.7	1/5	
	1200x300	70012	PAN LED 38W 1200x300 3000K	38	3000	>80	3800	3600	94	3.7	1/5	
	1200x300	70013	PAN LED 38W 1200x300 4000K	38	4000	>80	3800	3600	94	3.7	1/5	
	1200x300	70023	PAN LED 45W 1200X300 3000K	45	3000	>80	5000	4200	93	3.7	1/5	
	1200x300	70024	PAN LED 45W 1200X300 4000K	45	4000	>80	5000	4200	93	3.7	1/5	
	DIMMERABILE	600x600	70025	PAN LED 38W 600X600 3K 1-10V	38	3000	>80	3800	3000	83	3.7	1/5
		600x600	70026	PAN LED 38 W 600X600 4K 1-10V	38	4000	>80	3800	3000	83	3.7	1/5
600x600		70029	PAN LED 45W600X600 3K 1-10V	45	3000	>80	5000	4200	93	3.7	1/5	
600x600		70030	PAN LED 45W 600X600 4K 1-10V	45	4000	>80	5000	4200	93	3.7	1/5	
1200x300		70027	PAN LED 38W 1200x300 3K 1-10V	38	3000	>80	3800	3000	83	3.7	1/5	
1200x300		70028	PAN LED 38W 1200x300 4K 1-10V	38	4000	>80	3800	3000	83	3.7	1/5	
1200x300		70031	PAN LED 45W 1200x300 3K 1-10V	45	3000	>80	5000	4200	93	3.7	1/5	
1200x300		70032	PAN LED 45W 1200x300 4K 1-10V	45	4000	>80	5000	4200	93	3.7	1/5	

PaneLed

incasso

ACCESSORI - da ordinare separatamente



CORNICE PLAFONE BASSA
Cod. Ord. **20099** (300x300 h 48)
Cod. Ord. **20097** (600x600 h 48)
Cod. Ord. **20100** (300x1200 h 48)



CORNICE PLAFONE ALTA
Cod. Ord. **20089** (600x600 h 70)
Cod. Ord. **20101** (300x1200 h 70)



STAFFE CARTONGESSO
4 pezzi
Cod. Ord. **70049**



CAVI DI SOSPENSIONE
Cod. Ord. **70033**



EMERGENZA CON INVERTER LED - da ordinare separatamente

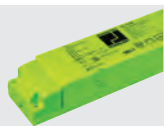

INVERTER PLUG&LIGHT SE/SA 1-3h 20-60V

Cod. Ord. 19358 (1h)

Cod. Ord. 19359 (3h)

TR



X-Six DWL CCT regolabile

downlight



Downlight ad elevato flusso luminoso fino a 2.000lm, con fascio diffondente e driver integrato.



Installazione sia ad incasso che a plafone. Sistema CCT di regolazione della Temperatura colore (K) su 3 step impostabili da switch.



Staffa con molle scorrevoli per adattare il diametro di innesto ad eventuali fori preesistenti. Morsetteria rapida di connessione.

Applicazioni

Terziario, residenziale, retail, uffici, scuole. Non idoneo per uso intensivo.

Caratteristiche

Alimentazione 220÷240 Vac, 50÷60 Hz

Mantenimento flusso luminoso a 25°C
>30.000h (L80B20)

Stabilità colore 3 SDCM

Installazioni Incasso, plafone

Corpo Policarbonato

Ottica Diffondente, simmetrica

Schermo Policarbonato finitura opale

Colore Bianco

Conformità EN60598-1, EN60598-2-2, EN 62471

IP20

IK05

650°



+40°C
-20°C

CCT

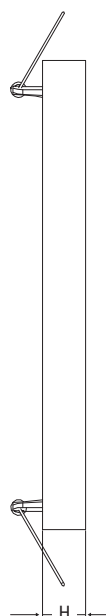
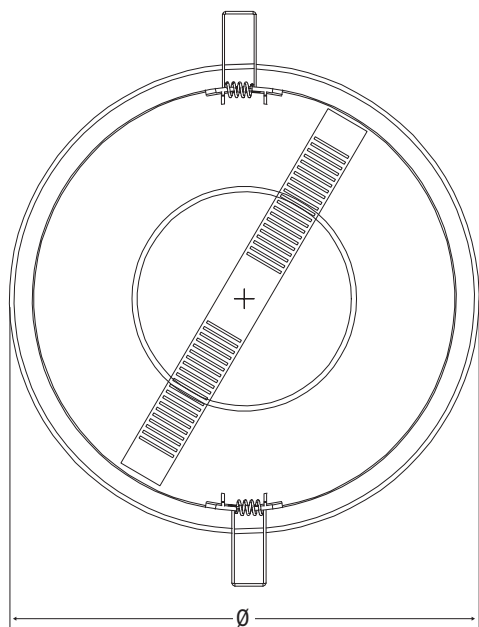

W	Foro incasso mm	Dimensioni mm	
		Ø	H
18	Ø 65÷210	225	20
24	Ø 65÷310	330	20

X-SIX DWL CCT REGOLABILE 18W

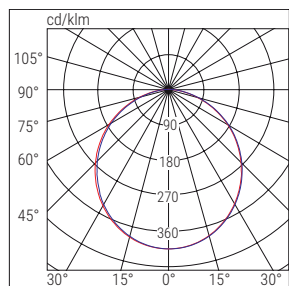

■ C0-C180 ■ C90-C270

X-SIX DWL CCT REGOLABILE 24W

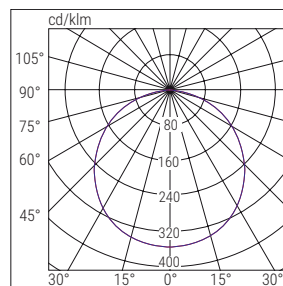

■ C0-C180 ■ C90-C270



STAFFA POSTERIORE A DIAMETRO DI FISSAGGIO REGOLABILE

Questo apparecchio è dotato di un sistema di installazione che permette di utilizzare fori già esistenti o di ottimizzare gli utensili di foratura dell'installatore. Una staffa posteriore removibile dotata di una serie di posizioni preimpostate per adattare la posizione delle molle di fissaggio ad una serie di diametri differenti: la versione 18W può essere installata su qualsiasi foro compreso fra 65 e 210mm la versione 24W può essere installata su qualsiasi foro compreso fra 65 e 310mm

	Cod. ord.	Descrizione	Potenza W	Temp. colore K	Resa cromatica	Flusso LED lm (Tj=25°C)	Flusso apparecchio lm	Efficienza luminosa lm/W	Peso Kg	Imballo Sing/Mult.
CCT	71062	X-SIX DWL LED CCT REG 18W	18	CCT 3000-4000-6000	>80	2000	1440	80	0.4	1/20
	71063	X-SIX DWL LED CCT REG 24W	24	CCT 3000-4000-6000	>80	2500	1920	80	0.8	1/10

X-Six LED

downlight



IP20

IK05

650°



+40°C
-20°C

CCT



Downlight con fascio diffondente e driver integrato.



Installazione sia ad incasso che a plafone. Sistema CCT di regolazione della Temperatura colore (K) su 3 step impostabili da switch.



Staffa a baionetta e adattatore plafone ad incastro, molle per incasso in dotazione. Cavo precablato pronto per il collegamento L=20cm.

Applicazioni

Residenziale, terziario, retail, uffici
Non idoneo per uso intensivo.

Caratteristiche

Alimentazione 220÷240 Vac, 50÷60 Hz

Mantenimento flusso luminoso a 25°C
>30.000h (L80B20)

Stabilità colore 3 SDCM

Installazioni Incasso, plafone

Corpo Policarbonato

Ottica Diffondente, simmetrica

Schermo Policarbonato finitura opale

Colore bianco

Conformità EN60598-1, EN60598-2-2,
EN 62471

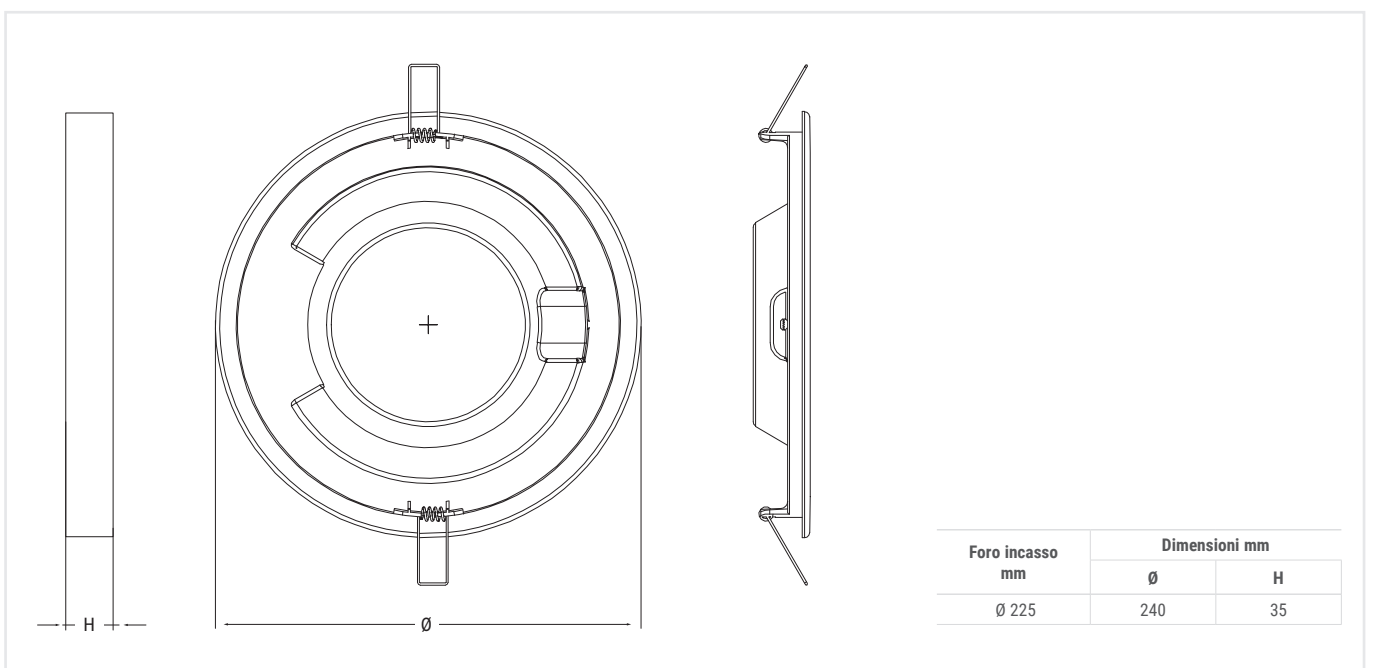

30

Foro incasso mm	Dimensioni mm	
	Ø	H
Ø 225	240	35

X-SIX LED

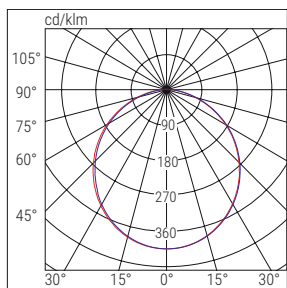

■ C0-C180

■ C90-C270



STAFFA RAPIDA CON DISTANZIALE PER INSTALLAZIONE A PLAFONE

Questo apparecchio è dotato di un sistema che ne permette l'installazione sia ad incasso che a plafone. Nel caso dell'installazione ad incasso sono incluse due molle che si innestano a scatto nel retro del corpo. Nel caso dell'installazione a plafone si utilizza un anello distanziale che si inserisce nell'apparecchio, a sua volta dotato di una staffa da fissare a soffitto su cui inserire l'apparecchio con innesto a baionetta.

	Cod. ord.	Descrizione	Potenza W	Temp. colore K	Resa cromatica	Flusso LED lm (Tj=25°C)	Flusso apparecchio lm	Efficienza luminosa lm/W	Peso Kg	Imballo Sing/Mult.
CCT	71060	X-SIX LED CCT20W	20	CCT 3000-4000-6000	>80	2100	1600	80	0.5	1/20

ACCESSORI - in dotazione

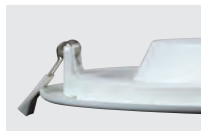

MOLLE PER INSTALLAZIONE A INCASSO CONTROSOFFITTO

2 pezzi

X-Six SQ LED

downlight



IP20 IK05 λ 650°   +40°C -20°C CCT

 Downlight con fascio diffondente e driver integrato.

 Installazione sia ad incasso che a plafone. Sistema CCT di regolazione della Temperatura colore (K) su 3 step impostabili da switch.

 Staffa a baionetta e adattatore plafone ad incastro, molle per incasso in dotazione. Cavo precablato pronto per il collegamento L=20cm.

Applicazioni

Residenziale, terziario, retail, uffici
Non idoneo per uso intensivo.

Caratteristiche

Alimentazione 220÷240 Vac, 50÷60 Hz

Mantenimento flusso luminoso a 25°C
>30.000h (L80B20)

Stabilità colore 3 SDCM

Installazioni Incasso, plafone

Corpo Policarbonato

Ottica Diffondente, simmetrica

Schermo Policarbonato finitura opale

Colore bianco

Conformità EN60598-1, EN60598-2-2,
EN 62471

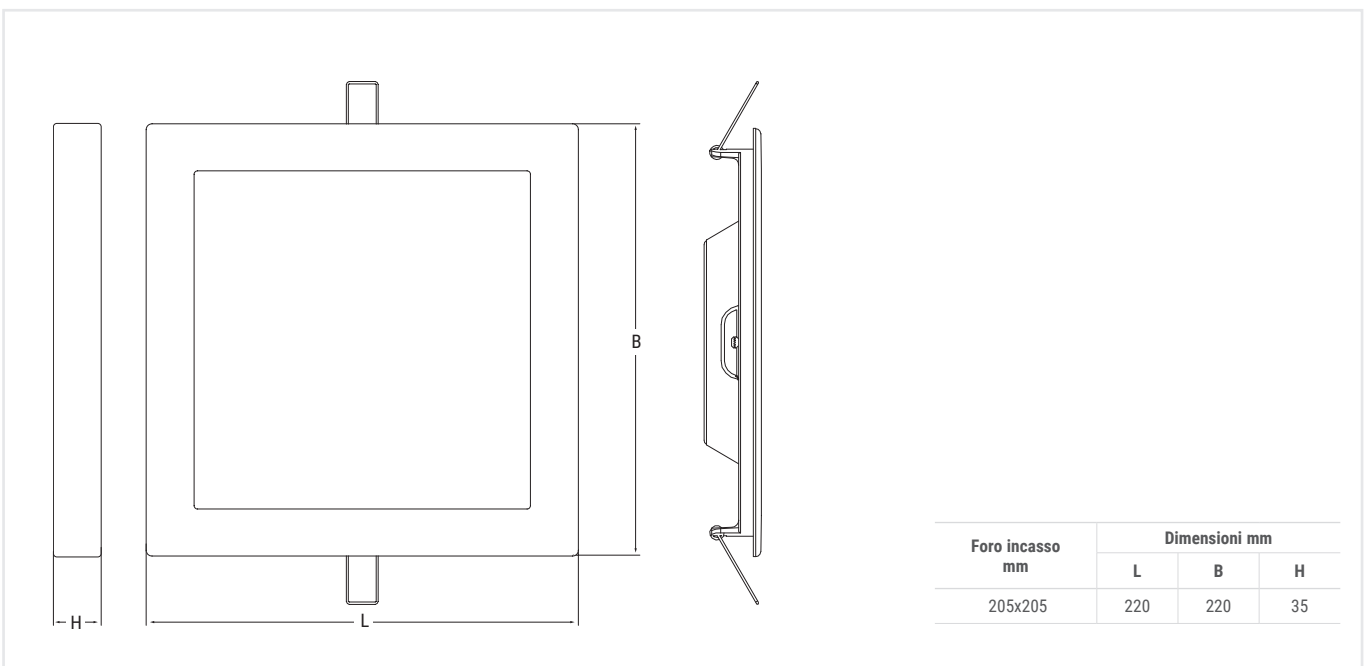

Foro incasso mm	Dimensioni mm		
	L	B	H
205x205	220	220	35

X-SIX SQ LED

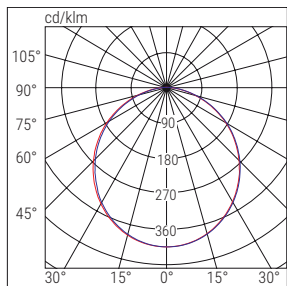

■ C0-C180

■ C90-C270



STAFFA PER INSTALLAZIONE A PLAFONE CON FISSAGGIO A BAIONETTA

Questo apparecchio è dotato di un sistema che ne permette l'installazione sia ad incasso che a plafone. Nel caso dell'installazione ad incasso sono incluse due molle che si innestano a scatto nel retro del corpo. Nel caso dell'installazione a plafone si utilizza un distanziale che si inserisce nell'apparecchio, a sua volta dotato di una staffa da fissare a soffitto su cui inserire l'apparecchio con innesto a baionetta.

	Cod. ord.	Descrizione	Potenza W	Temp. colore K	Resa cromatica	Flusso LED lm (Tj=25°C)	Flusso apparecchio lm	Efficienza luminosa lm/W	Peso Kg	Imballo Sing/Mult.
CCT	71061	X-SIX SQ LED CCT 20W	20	CCT 3000-4000-6000	>80	2100	1600	80	0.5	1/20

ACCESSORI - in dotazione



MOLLE PER INSTALLAZIONE A INCASSO SU CONTROSOFFITTO

2 pezzi

DWL Ultrathin LED

downlight



IP20

IK05

650°



+40°C
-20°C



Downlight con fascio diffondente e driver integrato.



Installazione ad incasso in spazi particolarmente ristretti.



Molle di fissaggio su controsoffitto e cavo precablato pronto per il collegamento L=7 cm.

Applicazioni

Residenziale, terziario, retail, uffici
Non idoneo per uso intensivo.

Caratteristiche

Alimentazione 230 Vac, 50÷60 Hz

Mantenimento flusso luminoso a 25°C
>30.000h (L80B20)

Stabilità colore 3 SDCM

Installazioni Incasso

Corpo Policarbonato

Ottica Diffondente, simmetrica

Schermo PC finitura opale

Colore Bianco

Conformità EN60598-1, EN60598-2-2,
EN 62471

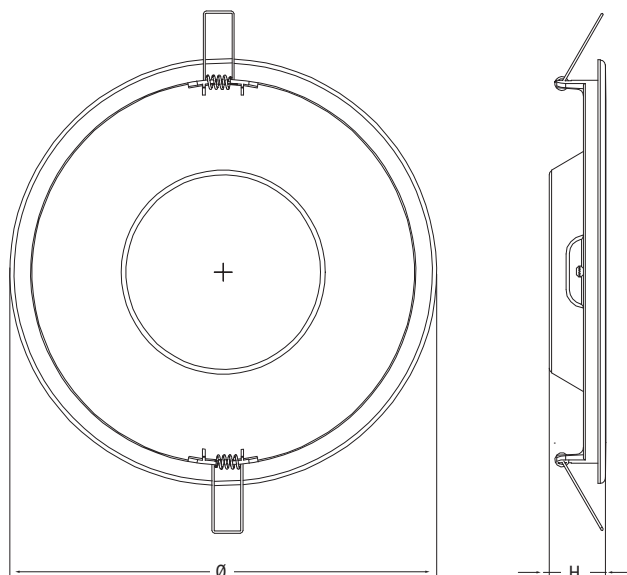

W	Foro incasso mm	Dimensioni mm	
		Ø	H
12	Ø 155	170	25
18	Ø 210	229	25
24	Ø 280	298	25

DWL ULTRATHIN LED

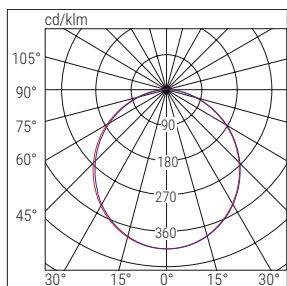

■ C0-C180

■ C90-C270

	Cod. ord.	Descrizione	Potenza W	Temp. colore K	Resa cromatica	Flusso LED lm (Tj=25°C)	Flusso apparecchio lm	Efficienza luminosa lm/W	Peso Kg	Imballo Sing/Mult.
ON-OFF	75350	ULTRATHIN DWL LED 12W 4K	12	4000	>80	1500	1000	80	0.2	1/25
	75351	ULTRATHIN DWL LED 18W 4K	18	4000	>80	2500	1500	80	0.3	1/25
	75352	ULTRATHIN DWL LED 24W 4K	24	4000	>80	3500	2000	80	0.5	1/25



35 downlight

DWL Ultrathin SQ LED

downlight



IP20

IK05

650°



+40°C
-20°C



Downlight con fascio diffondente e driver integrato.



Installazione ad incasso in spazi particolarmente ristretti.



Molle di fissaggio su controsoffitto e cavo precablato pronto per il collegamento L=7 cm.

Applicazioni

Residenziale, terziario, retail, uffici.

Non idoneo per uso intensivo.

Caratteristiche

Alimentazione 230 Vac, 50÷60 Hz

Mantenimento flusso luminoso a 25°C

>30.000h (L80B20)

Stabilità colore 3 SDCM

Installazioni Incasso

Corpo Policarbonato

Ottica Diffondente, simmetrica

Schermo PC finitura opale

Colore Bianco

Conformità EN60598-1, EN60598-2-2, EN 62471

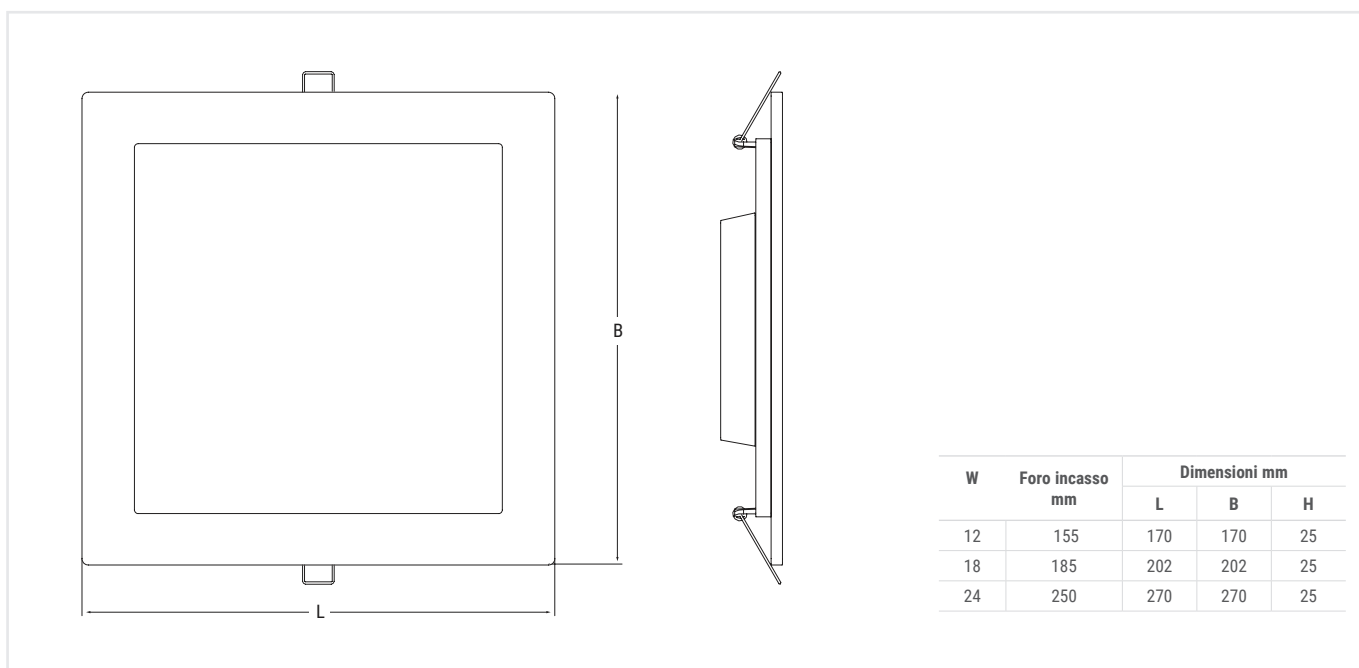

W	Foro incasso mm	Dimensioni mm		
		L	B	H
12	155	170	170	25
18	185	202	202	25
24	250	270	270	25

DWL ULTRATHIN SQ LED

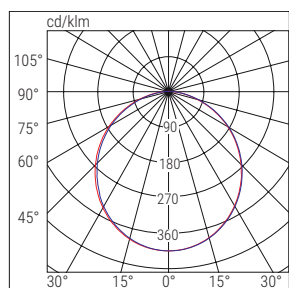

■ C0-C180 ■ C90-C270

	Cod. ord.	Descrizione	Potenza W	Temp. colore K	Resa cromatica	Flusso LED lm (Tj=25°C)	Flusso apparecchio lm	Efficienza luminosa lm/W	Peso Kg	Imballo Sing/Mult.
ON-OFF	75353	ULTRATHIN DWL SQ LED 12W 4K	12	4000	>80	1500	1000	80	0.2	1/25
	75354	ULTRATHIN DWL SQ LED 18W 4K	18	4000	>80	2500	1500	80	0.3	1/25
	75355	ULTRATHIN DWL SQ LED 24W 4K	24	4000	>80	3500	2000	80	0.5	1/25



Downlight Ultra Compact LED

downlight



Downlight di piccole dimensioni con fascio diffondente e driver integrato di tipo SELV.



Installazione ad incasso in spazi particolarmente ristretti.



Molle di fissaggio su cartongesso e morsettiera rapida di connessione esterna.

IP42

IK05

∧ 650°



+40°C
-20°C

Applicazioni

Residenziale, terziario, retail, uffici

Caratteristiche

Alimentazione 230 Vac, 50÷60 Hz

Mantenimento flusso luminoso a 25°C
>35.000h (L80B20)

Stabilità colore 3 SDCM

Installazioni Incasso

Corpo Policarbonato

Ottica Diffondente, simmetrica

Schermo Policarbonato finitura opale

Colore Bianco

Conformità EN60598-1, EN60598-2-2,
EN 62471

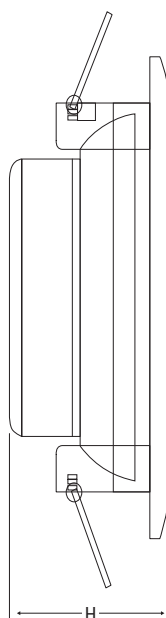
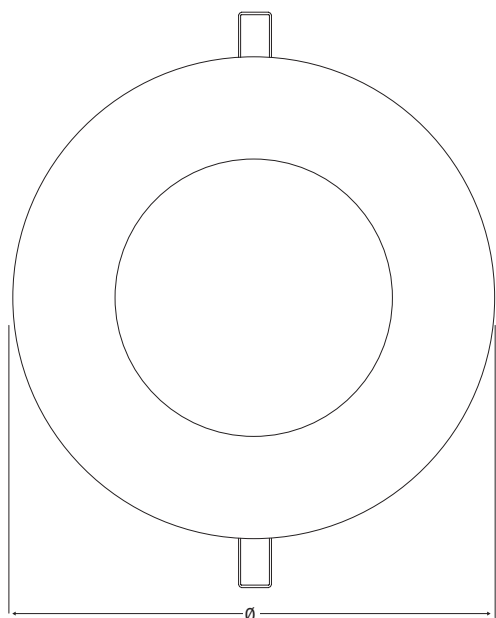

Foro incasso mm	Dimensioni mm	
	Ø	H
Ø 70	85	65

DWL ULTRATHIN SQ LED

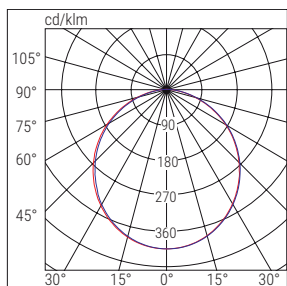

■ C0-C180

■ C90-C270

	Cod. ord.	Descrizione	Potenza W	Temp. colore K	Resa cromatica	Flusso LED lm (Tj=25°C)	Flusso apparecchio lm	Efficienza luminosa lm/W	Peso Kg	Imballo Sing/Mult.
ON-OFF	71050	DWL LED 8W 3K	8	3000	>80	1080	720	90	0.07	1/12
	71051	DWL LED 8W 4K	8	4000	>80	1080	720	90	0.07	1/12



39 downlight

Downlight Compact LED

downlight



Downlight ad elevato flusso luminoso fino a 2700lm, con fascio diffondente e driver integrato di tipo SELV.



Installazione ad incasso con una gamma particolarmente ampia.



Molle di fissaggio su cartongesso e morsettiera rapida di connessione.

Applicazioni

Residenziale, terziario, retail, uffici, scuole

Caratteristiche

Alimentazione 230 Vac, 50÷60 Hz

Mantenimento flusso luminoso a 25°C
>30.000h (L80B20)

Stabilità colore 3 SDCM

Installazioni Incasso

Corpo Policarbonato

Ottica Diffondente, simmetrica

Schermo Policarbonato finitura opale

Colore Bianco

Conformità EN60598-1, EN60598-2-2, EN 62471

IP42

IK05

∧ 650°



+40°C
-20°C

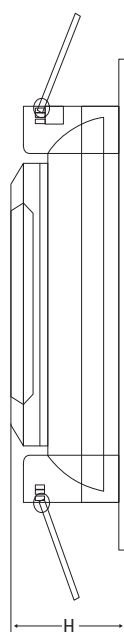
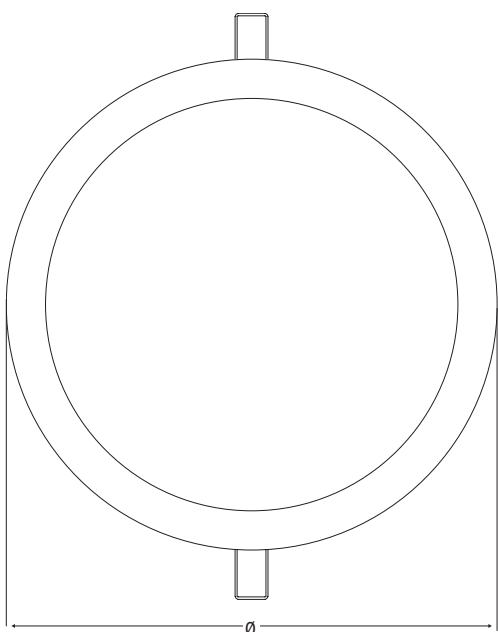

W	Foro incasso mm	Dimensioni mm	
		Ø	H
10	Ø 90	126	100
15	Ø 120	150	100
25	Ø 170	200	100
30	Ø 200	230	100

40

DOWNLIGHT COMPACT LED

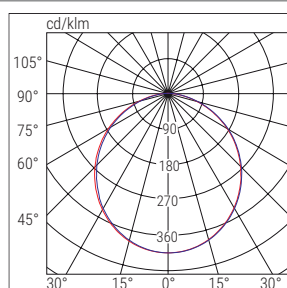

■ C0-C180

■ C90-C270

	Cod. ord.	Descrizione	Potenza W	Temp. colore K	Resa cromatica	Flusso LED lm (Tj=25°C)	Flusso apparecchio lm	Efficienza luminosa lm/W	Peso Kg	Imballo Sing/Mult.
ON-OFF	71052	DWL LED 10W 3K	10	3000	≥80	1350	900	90	0.14	1/12
	71054	DWL LED 15W 3K	15	3000	≥80	1800	1350	90	0.20	1/12
	71056	DWL LED 25W 3K	25	3000	≥80	3150	2250	90	0.33	1/12
	71058	DWL LED 30W 3K	30	3000	≥80	3600	2700	90	0.48	1/6
	71053	DWL LED 10W 4K	10	4000	≥80	1350	900	90	0.14	1/12
	71055	DWL LED 15W 4K	15	4000	≥80	1800	1350	90	0.20	1/12
	71057	DWL LED 25W 4K	25	4000	≥80	3150	2250	90	0.33	1/12
	71059	DWL LED 30W 4K	30	4000	≥80	3600	2700	90	0.48	1/6



RegLed CCT

reglette



Apparecchio concepito per illuminazione sottopensile o indiretta con velette in cartongesso.



Installazione in fila continua senza interruzione di luce. Sistema CCT di regolazione della Temperatura colore (K) su 3 step impostabili.



Cablaggio passante ad incastro con il pezzo successivo. Ogni modulo mantiene l'accensione indipendente. In dotazione cavo flessibile per cablaggio passante in caso di curve o ostacoli.

Applicazioni

Residenziale, retail, sottopensile, vetrine

Caratteristiche

Alimentazione 180÷265 Vac, 50÷60 Hz

Mantenimento flusso luminoso a 25°C
>30.000h (L80B20)

Stabilità colore 3 SDCM

Installazioni Plafone, parete, sottopensile

Corpo Policarbonato

Ottica Semidiffondente, simmetrica

Schermo PC finitura opale

Colore bianco

Conformità EN60598-1, EN60598-2-1, EN 62471

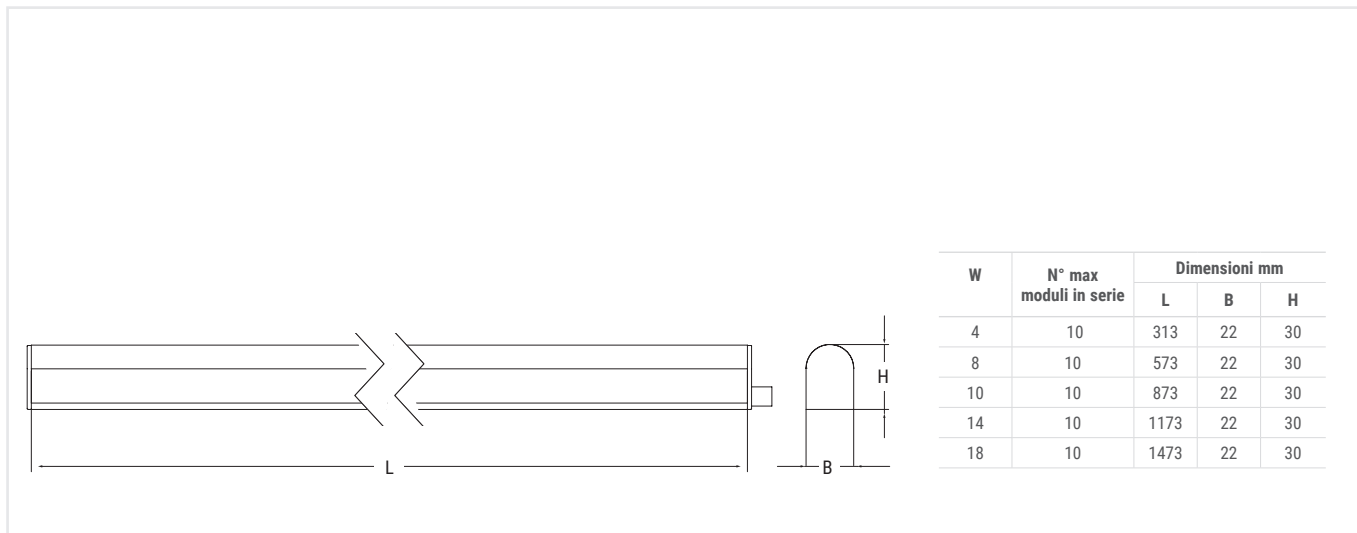



REGOLAZIONE CCT A BORDO APPARECCHIO

La Temperatura colore è impostabile con lo specifico interruttore. Selezionare la temperatura di colore appropriata per ogni applicazione è un aspetto fondamentale per il risultato estetico di un'applicazione in nicchia di cartongesso. Diventa quindi estremamente versatile poter cambiare la CCT di uno stesso apparecchio in opera, agendo su un semplice interruttore a tre posizioni per ottenere le tre temperature colore impostabili: 3000, 4000, 5000K

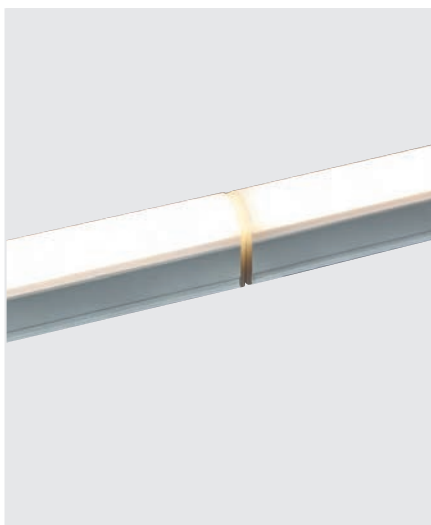

INSTALLAZIONE IN FILA CONTINUA SENZA INTERRUZIONE DI LUCE

Ogni apparecchio della linea RegLed dispone di un attacco su ogni estremità di tipo Maschio/Femmina, per collegarsi all'apparecchio che lo precede o lo segue, senza limiti di numero. La particolare conformazione dell'accoppiamento evita che si percepisca visivamente l'interruzione di luce in corrispondenza della giuntura.

Accoppiamento Maschio/Femmina ad ingombro ridotto



	Cod. ord.	Descrizione	Potenza W	Temp. colore K	Resa cromatica	Flusso LED lm (Tj=25°C)	Flusso apparecchio lm	Efficienza luminosa lm/W	Peso Kg	Imballo Sing/Mult.
CCT	74075	REGLED CCT 4W 313MM I	4	CCT 3000-4000-5000	>80	400	340	85	0.1	1/10
	74076	REGLED CCT 8W 573MM I	8	CCT 3000-4000-5000	>80	750	680	85	0.16	1/10
	74077	REGLED CCT 10W 873MM I	9.5	CCT 3000-4000-5000	>80	950	850	90	0.21	1/10
	74078	REGLED CCT 14W 1173MM I	13.5	CCT 3000-4000-5000	>80	1320	1190	88	0.28	1/10
	74079	REGLED CCT 18W 1473MM I	16.5	CCT 3000-4000-5000	>80	1740	1530	93	0.28	1/10

ACCESSORI - in dotazione



CAVO ALIMENTAZIONE
Lunghezza 1500 mm
Cod. Ord. **424020006**



STAFFE DI FISSAGGIO A SOFFITTO
2 staffe
Cod. Ord. **424020004**



CAVO DI COLLEGAMENTO X FILA CONTINUA
Lunghezza 150 mm
Cod. Ord. **424020003**



STAFFE DI FISSAGGIO A PARETE
2 staffe
Cod. Ord. **424020004**

ACCESSORI - da ordinare separatamente



CAVO DI COLLEGAMENTO PER FILA CONTINUA
Cod. Ord. **424020005** (1500 mm)
Cod. Ord. **424020009** (Lunghezza 2000 mm)

RegLED Eco

reglette



Apparecchio concepito per illuminazione sottopensile o indiretta con velette in cartongesso.



Installazione in fila continua senza interruzione di luce.



Cablaggio passante ad incastro con il pezzo successivo. Ogni modulo mantiene l'accensione indipendente. In dotazione cavo flessibile per cablaggio passante in caso di curve o ostacoli.

Applicazioni

Residenziale, retail, sottopensile, vetrine

Caratteristiche

Alimentazione 180÷265 Vac, 50÷60 Hz

Mantenimento flusso luminoso a 25°C
>30.000h (L80B20)

Stabilità colore 3 SDCM

Installazioni Plafone, parete, sottopensile

Corpo PC

Ottica Semidiffondente, simmetrica

Schermo PC finitura opale

Colore bianco

Conformità EN60598-1, EN60598-2-1, EN 62471

IP20

IK05

850°



+40°C
-20°C

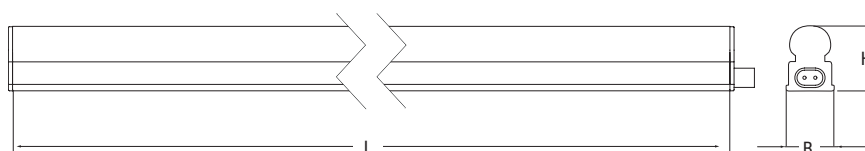

W	N° max moduli in serie	Dimensioni mm		
		L	B	H
4	10	313	22	30
8	10	573	22	30
10	10	873	22	30
14	10	1173	22	30
18	10	1473	22	30

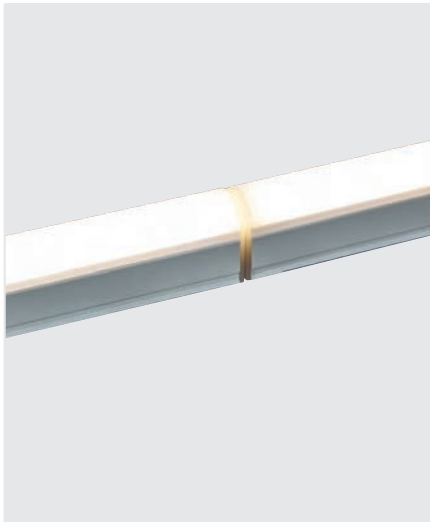

INSTALLAZIONE IN FILA CONTINUA SENZA INTERRUZIONE DI LUCE

Ogni apparecchio della linea RegLed dispone di un attacco su ogni estremità di tipo Maschio/Femmina, per collegarsi all'apparecchio che lo precede o lo segue, senza limiti di numero. La particolare conformazione dell'accoppiamento evita che si percepisca visivamente l'interruzione di luce in corrispondenza della giuntura.

Accoppiamento Maschio/Femmina ad ingombro ridotto



	Cod. ord.	Descrizione	Potenza W	Temp. colore K	Resa cromatica	Flusso LED lm (Tj=25°C)	Flusso apparecchio lm	Efficienza luminosa lm/W	Peso Kg	Imballo Sing/Mult.
ON-OFF	74040	RGL P LED 4W 313MM 3000K I	4	3000	≥80	350	300	75	0.1	1/10
	74042	RGL P LED 8W 573MM 3000K I	8	3000	≥80	700	600	75	0.16	1/10
	74044	RGL P LED 10W 873MM 3000K I	10	3000	≥80	880	750	79	0.21	1/10
	74046	RGL P LED 14W 1173MM 3000K I	14	3000	≥80	1240	1050	78	0.28	1/10
	74048	RGL P LED 18W 1473MM 3000K I	18	3000	≥80	1600	1350	82	0.34	1/10
	74041	RGL P LED 4W 313MM 4000K I	4	4000	≥80	380	320	80	0.1	1/10
	74043	RGL P LED 8W 573MM 4000K I	8	4000	≥80	750	640	80	0.16	1/10
	74045	RGL P LED 10W 873MM 4000K I	10	4000	≥80	950	800	84	0.21	1/10
	74047	RGL P LED 14W 1173MM 4000K I	14	4000	≥80	1320	1120	83	0.28	1/10
	74049	RGL P LED 18W 1473MM 4000K I	18	4000	≥80	1700	1440	87	0.34	1/10

ACCESSORI - in dotazione



CAVO ALIMENTAZIONE

Lunghezza 1500 mm

Cod. Ord. **424020006**



STAFFE DI FISSAGGIO A SOFFITTO

2 staffe

Cod. Ord. **424020004**



CAVO DI COLLEGAMENTO X FILA CONTINUA

Lunghezza 150 mm

Cod. Ord. **424020003**



STAFFE DI FISSAGGIO A PARETE

2 staffe

Cod. Ord. **424020004**

ACCESSORI - da ordinare separatamente



CAVO DI COLLEGAMENTO PER FILA CONTINUA

Cod. Ord. **424020005** (1500 mm)

Cod. Ord. **424020009** (Lunghezza 2000 mm)

Inverter Led

inverter

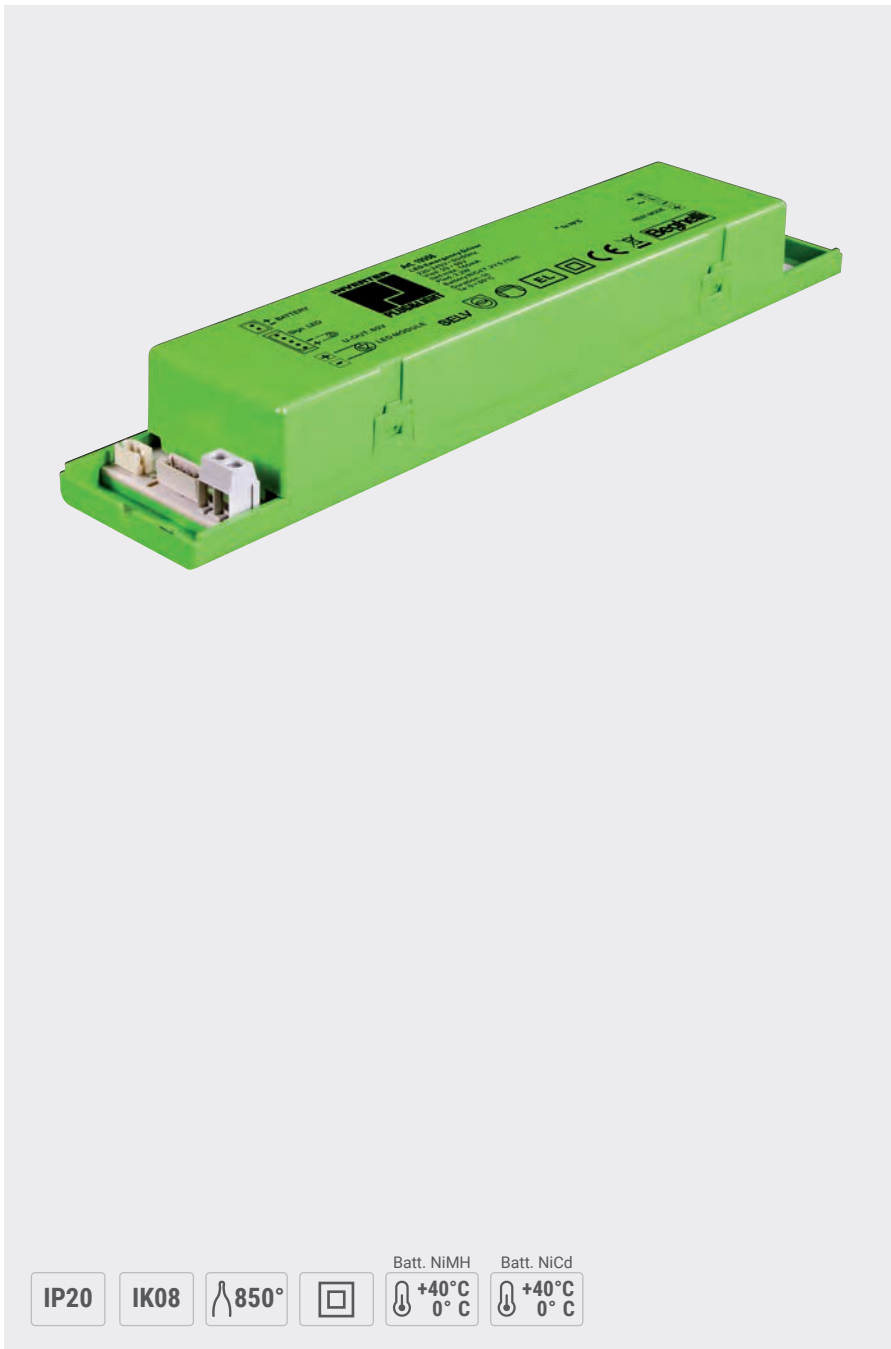

Inverter per apparecchi LED. Minimo ingombro grazie alla batteria integrata. Compatibile con apparecchi SELV a cui può essere collegato con la morsettiera rapida in dotazione.



Dotato di coperchi di protezione pressacavo per consentire installazioni esterne all'apparecchio, senza scatola di protezione.

- IP20
- IK08
- 850°
- Batt. NiMH
- Batt. NiCd
- +40°C / 0°C
- +40°C / 0°C

Applicazioni

Terziario, Industriale all'interno di apparecchi IP65

Caratteristiche

Alimentazione 230Vac, 50Hz

Tensione di uscita

20 - 60 Vdc

60 - 180Vdc

Corrente max di uscita 160 mA

LED di stato Bi-color con guida luce in PC (BCS)

Corpo Policarbonato

Conformità EN 61347-2-7, EN 61347-1, EN 60598-1

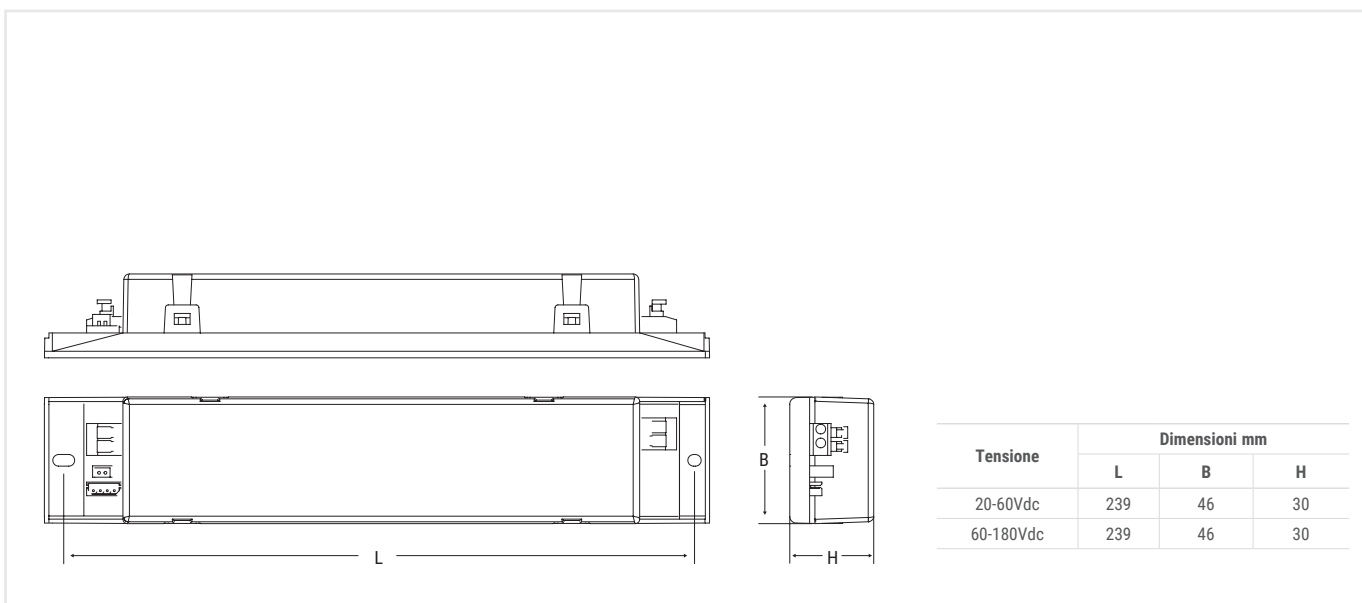

Tensione	Dimensioni mm		
	L	B	H
20-60Vdc	239	46	30
60-180Vdc	239	46	30

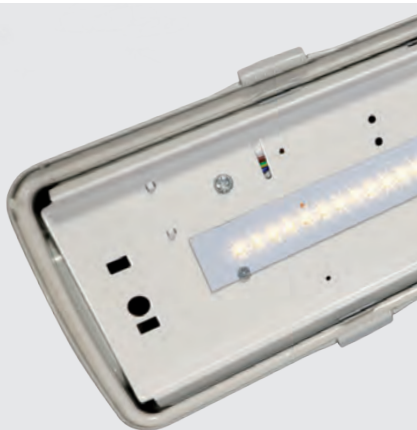

Autonomia 1 ora
Flusso 410lm

CALCOLO DEL FLUSSO DI SAVING STAGNA LED CON INVERTER LED CON 1H DI AUTONOMIA (Cod. 72011)

L'inverter LED è in grado di realizzare le massime prestazioni illuminotecniche ottenibili dall'apparecchio su cui è installato. Di seguito il metodo di calcolo e l'esempio per calcolare il dato di Flusso Nominale ottenibile in emergenza

P= Potenza nominale Inverter (nella versione 1h = 3,2W)
Fn= Flusso nominale apparecchio (per SAVING STAGNA LED = 6400lm)
Pn= Potenza nominale (per SAVING STAGNA LED = 50W)

$$\text{Flusso} = P \text{ inverter} \times \frac{F_n}{P_n} \text{ dove: } \text{Flusso} = 3,2 \times \frac{6400}{50} = 410\text{lm}$$

BATTERY CONTROL SYSTEM

Il LED di segnalazione segue nuovi protocolli legati al rispetto della Norma CEI EN 60598-2-22, dove viene espressamente richiesta la segnalazione del malfunzionamento della batteria che viene istantaneamente segnalato con la comparsa del colore rosso sul led multicolore di segnalazione (sistema Battery Control System BCS).



LED di segnalazione
verde:
**APPARECCHIO
IN PIENA EFFICIENZA**



LED di segnalazione
rosso:
**BATTERIA NON
COLLEGATA**



	Cod. ord.	Tensione	P out Max W	Descrizione	Versione	Autonomia h	Batteria	Assorbimento		Peso Kg	Imballo Sing/ Mult.
								DC	AC		
20-60 Vdc	19358	20-60Vdc	3.2	INV PLUG&LIGHT LED SE/SA 1H 20-60V	SA/SE	1	NiCd 7.2V 0.75Ah	1W		0.3	1/12
	19359	20-60Vdc	3	INV PLUG&LIGHT LED SE/SA 3H 20-60V	SA/SE	3	NiMH 7.2V 1.5Ah	1W		0.3	1/12
60-180 Vdc	19367	60-180Vdc	3.2	INV PLUG&LIGHT LED SE/SA 1H 60-180V	SA/SE	1	NiCd 7.2V 0.75Ah	1W		0.3	1/12
	19371	60-180Vdc	3	INV PLUG&LIGHT LED SE/SA 3H 60-180V	SA/SE	3	NiMH 7.2V 1.5Ah	1W		0.3	1/12

TRADIZIONALI

ACCESSORI - in dotazione



Indice analitico

APPARECCHI

Cod. ord.	Prezzo €	Pag.	Cod. ord.	Prezzo €	Pag.	Cod. ord.	Prezzo €	Pag.
19358	80,87	47	71054	42,00	41	75330	32,00	17
19359	111,61	47	71055	42,00	41	75331	32,00	17
19367	100,67	47	71056	46,00	41	75332	54,00	17
19371	130,78	47	71057	46,00	41	75333	54,00	17
70010	57,99	25	71058	51,00	41	75334	63,00	17
70011	57,99	25	71059	51,00	41	75335	63,00	17
70012	62,00	25	71060	47,00	31	75336	84,00	17
70013	62,00	25	71061	47,00	33	75337	84,00	17
70021	72,00	25	71062	47,00	29	75338	94,00	17
70022	72,00	25	71063	62,00	29	75339	94,00	17
70023	74,00	25	72001	47,00	13	75344	116,00	17
70024	74,00	25	72002	47,00	13	75345	116,00	17
70025	71,00	25	72003	56,00	13	75346	103,00	17
70026	71,00	25	72004	56,00	13	75347	103,00	17
70027	74,98	25	72005	65,00	13	75348	119,00	17
70028	74,98	25	72006	65,00	13	75349	119,00	17
70029	90,00	25	72010	73,00	11	75350	28,50	35
70030	90,00	25	72011	84,00	11	75351	39,00	35
70031	96,00	25	72012	73,00	11	75352	51,00	35
70032	96,00	25	72013	84,00	11	75353	28,50	37
70037	52,00	25	72015	33,00	13	75354	39,00	37
70038	52,00	25	72016	39,00	13	75355	51,00	37
70040	66,00	25	72017	45,00	13	75360	119,00	17
70041	66,00	25	74040	17,50	45	75361	119,00	17
70042	72,00	25	74041	17,50	45	75362	164,00	17
70043	72,00	25	74042	22,00	45	75363	164,00	17
70044	78,00	25	74043	22,00	45	75423	42,00	19
70045	78,00	25	74044	23,00	45	75425	37,00	19
70046	83,00	25	74045	23,00	45	75427	42,00	19
70047	83,00	25	74046	28,00	45	75450	31,00	15
70080	46,00	23	74047	28,00	45	75451	39,96	15
70081	46,00	23	74048	37,00	45	75452	55,00	15
70082	51,00	23	74049	37,00	45	75453	31,00	15
70083	51,00	23	74075	18,50	43	75454	39,96	15
70084	54,00	23	74076	21,50	43	75455	55,00	15
70085	54,00	23	74077	27,5	43	76305	201,50	9
70086	60,00	23	74078	34,00	43	86145	18,50	6
70087	60,00	23	74079	37,00	43	86146	23,00	6
70088	55,00	23	75320	37,00	21	86147	35,00	6
70089	55,00	23	75321	37,00	21	86148	44,00	6
70090	65,50	23	75322	42,00	21	86149	18,50	6
70091	65,50	23	75323	42,00	21	86150	23,00	6
71050	23,48	39	75324	37,00	21	86151	35,00	6
71051	23,48	39	75325	37,00	21	86152	44,00	6
71052	25,54	41	75326	42,00	21	86153	23,00	6
71053	25,54	41	75327	42,00	21	86154	35,00	6

APPARECCHI

Cod. ord.	Prezzo €	Pag.
86155	44,00	6
86156	18,50	6
86157	23,00	6
86158	35,00	6
86159	44,00	6
86160	18,50	6
86161	23,00	6
86162	35,00	6
86163	44,00	6
86164	23,00	6
86165	35,00	6
86166	44,00	6
86167	57,99	6
86168	102,00	6
86169	57,99	6
86170	102,00	6
86171	57,99	6
86172	102,00	6
86173	110,00	6
86174	110,00	6
86176	137,00	6
86177	137,00	6
86179	45,00	6
86180	58,00	6
86181	81,50	6
86182	45,00	6
86183	81,50	6

ACCESSORI

Cod. ord.	Prezzo €	Pag.
19358	80,87	27,47
19359	111,61	23,27,47
19367	100,67	11,47
19371	130,78	47
20089	32,00	23,26
20097	32,00	26
20099	32,00	26
20100	32,00	26
20101	32,00	23,26
40910	36,00	9
70033	14,50	23,26
70049	16,48	23,26
424020005	*	45
424020009	*	43,45

Condizioni generali di vendita

1. ORDINI - PERFEZIONAMENTO DEGLI ACCORDI

Gli ordini di acquisto dei prodotti devono essere formulati per iscritto. Il conferimento dell'ordine si intende irrevocabile. Tutti i programmi di collaborazione, gli ordini, le commissioni e gli accordi si intendono perfezionati, con la conferma scritta o verbale dalla Venditrice o, comunque, con l'inizio della fatturazione e/o della consegna dei prodotti ordinati.

2. VARIANTI E MODIFICHE

Dopo il perfezionamento dell'ordine ogni modifica o integrazione al contenuto ed alle condizioni dell'ordine sarà valida e diventerà efficace unicamente con la trasmissione da parte della Venditrice all'Acquirente di una variante della conferma. Il testo della conferma o della variante di conferma della Venditrice prevarrà in ogni caso su qualunque altro documento. L'Acquirente che non intendesse accettare le condizioni difformi rispetto al proprio ordine, dovrà rilevarlo entro 20 (venti) giorni dalla data di conferma, senza di che la variante di conferma si intenderà integralmente accettata.

3. MODALITÀ DI ACCETTAZIONE

Alla Venditrice non potrà essere addossata alcuna responsabilità per mancata accettazione di un ordine, ovvero per mancata o ritardata fornitura dei prodotti oggetto dello stesso. L'accettazione e l'esecuzione dell'ordine sono specificamente subordinate alla disponibilità dei prodotti ordinati nonché all'assenza di circostanze che possano comunque influire sulla reperibilità dei medesimi e sulla tempestività della consegna degli stessi.

4. TERMINI DI CONSEGNA

I termini di consegna comunicati dalla Venditrice hanno valore puramente indicativo. I termini di consegna espressi in giorni sono normalmente computati in giorni lavorativi. Le eventuali modifiche dei termini di consegna richieste dall'Acquirente dovranno essere accettate per iscritto dalla Venditrice. Gli eventuali ritardi nelle consegne, così come le interruzioni e/o le sospensioni totali o parziali delle forniture, anche se non dovute a cause di forza maggiore e/o caso fortuito, non daranno diritto al risarcimento di danni e/o indennizzi di qualsiasi genere e neppure ad interessi, salva la sola facoltà per l'Acquirente di annullare l'ordine, previa messa in mora della Venditrice di almeno trenta giorni decorrenti dal giorno di ricevimento della raccomandata A.R. inviata dall'Acquirente.

5. FORZA MAGGIORE

A titolo meramente indicativo ed esemplificativo, ma non tassativo, sono considerati casi di forza maggiore: scioperi, serratte, tumulti, conflitti di lavoro, incendi, calamità naturali, impossibilità di approvvigionamento dei prodotti, interruzioni o difficoltà dei trasporti ritardi di spedizione, mancanza di materie prime, atti governativi, provvedimenti di autorità, eventuali inadempimenti di fornitori e, in genere, ogni evento imprevedibile che sia al di fuori della ragionevole possibilità di controllo da parte della Venditrice. In tutti tali casi, così come nell'ipotesi di caso fortuito, la Venditrice si riserva la facoltà di sospendere e/o ritardare la consegna dei prodotti ed anche di annullare gli ordini, anche se già confermati, senza che ciò possa dar diritto all'Acquirente di richiedere alla Venditrice il risarcimento di danni e/o indennizzi di qualsiasi tipo, ivi inclusi quelli diretti, indiretti e consequenziali.

6. CONSEGNA - TRASPORTO

La merce viaggia sempre a rischio e pericolo dell'Acquirente, anche se spedita in porto franco e/o con automezzo della Venditrice, per cui la Venditrice non accetterà contestazioni per eventuali rotture e/o manomissioni dei prodotti. La consegna dei prodotti si intende effettuata presso la sede della Venditrice a Montevoglio - Valsamoggia (Bologna) o presso depositi terzi con i quali la Venditrice ha stipulato apposite convenzioni (condizione "Ex works" - Incoterms 2010). Le spese di trasporto sono a carico dell'Acquirente. La Venditrice non accetta imballi di ritorno.

7. RECLAMI - SOSTITUZIONE DEI PRODOTTI

Per sostituzioni e reclami si applicano le tutele previste dalla legislazione applicabile alla specifica tipologia di cliente, operatore professionale o consumatore. Non appena ricevuti i prodotti, l'Acquirente sarà tenuto a verificare lo stato, la quantità della fornitura e la sua rispondenza alla bolla di consegna. Eventuali reclami in merito alla qualità, quantità, tipo del prodotto, dovranno essere fatti per iscritto entro 8 (otto) giorni dalla data di ricevimento della merce. Decorso tale termine, fatte comunque salve le diverse condizioni di garanzia previste per i singoli prodotti, nessun reclamo potrà più essere avanzato sia per la sostanza e la qualità della merce, sia per le condizioni in genere della stessa. L'Acquirente non potrà per nessuna ragione restituire i prodotti senza la preventiva autorizzazione scritta della Venditrice né ritardare e/o sospendere totalmente o parzialmente il pagamento delle fatture, neppure nel caso di reclami. Qualora il reclamo risulti fondato a giudizio della Venditrice, e sia stato proposto entro i termini di garanzia riportati nei libretti illustrativi che accompagnano i singoli prodotti, l'obbligo di questa si limita alla semplice sostituzione del prodotto non conforme secondo le modalità di consegna della prima fornitura. Resta pertanto

escluso qualunque diritto dell'Acquirente di annullare l'ordine o di ottenere qualsiasi risarcimento per spese e/o danni. Il diritto alla sostituzione del prodotto contestato decade se il prodotto non viene conservato diligentemente, tenuto a disposizione della Venditrice, nonché immediatamente restituito nel luogo stabilito dalla Venditrice.

8. APPLICAZIONE DELLA GARANZIA

La garanzia si applica esclusivamente per vizi e/o difetti di conformità del prodotto in relazione ai termini e alle condizioni indicate nelle specifiche tecniche dichiarate e/o concordate o per rottura prematura di una delle sue parti. Il periodo di validità della suddetta garanzia è per un periodo minimo di 24 mesi decorrenti dalla data di acquisto dimostrabile attraverso la presentazione di un documento fiscalmente valido. Gli apparecchi che beneficiano di garanzie estese sono contrassegnati nei cataloghi o nei fogli istruzioni con il numero di anni di garanzia complessivi in abbinamento con la lettera G (es. contrassegno 5G per prodotti che beneficiano di 5 anni di garanzia). Di norma si applicano le seguenti estensioni: apparecchi illuminazione emergenza equipaggiati con batterie Litio-Ferro (LiFe) e sistemi di illuminazione di emergenza centralizzata beneficiano di 5 anni di garanzia, quelli equipaggiati con batterie al Titanato di Litio (LTO) beneficiano di 10 anni di garanzia (su tutte le parti, batterie comprese); apparecchi illuminazione EcoDriver o Regolabili beneficiano di 3 anni di garanzia, apparecchi illuminazione SmartDriver beneficiano di 5 anni di garanzia (su tutte le parti, sorgenti incluse). La garanzia non si applica in caso di manomissione, per difetti causati da danni accidentali di qualsiasi natura, anche durante il trasporto e l'installazione, per utilizzo improprio o non conforme alle specifiche di prodotto, per negligenza nell'uso e nella manutenzione, per errori di installazione o collegamento, in caso di installazione non eseguita da personale qualificato e comunque non realizzata a Regola d'Arte. Salvo diversa prescrizione di Legge applicabile, la garanzia si limita alla sola sostituzione/riparazione del prodotto o delle parti non conformi secondo le modalità di consegna della prima fornitura. L'intervento in garanzia da parte della Venditrice rimane subordinato alla osservanza delle condizioni di pagamento da parte dell'Acquirente.

9. PREZZI

I prezzi indicati nei listini della Venditrice non sono impegnativi, di conseguenza la Venditrice si riserva il diritto di modificarli fino al momento della consegna dei prodotti. I prezzi s'intendono al netto di IVA e di altri eventuali oneri fiscali.

10. PAGAMENTI

Tutti i pagamenti dovranno essere effettuati nei termini e con le modalità indicate dalla Venditrice presso la sede della stessa a Montevoglio - Valsamoggia (Bologna) o alla persona indicata e munita di apposita autorizzazione scritta da parte della Venditrice stessa. In caso di ritardo nel pagamento, l'acquirente inadempiente sarà tenuto a corrispondere alla Venditrice gli interessi di mora dalla scadenza del termine contrattuale fino al saldo, nella misura prevista dal D.lgs. 231/2002, salvo in ogni caso il risarcimento per i maggiori danni subiti. Il mancato rispetto dei termini di pagamento da parte dell'Acquirente darà la facoltà alla Venditrice di risolvere il relativo contratto di fornitura con effetto immediato e di sospendere la consegna di tutti i prodotti comunque ordinati senza necessità di comunicazione alcuna, con il conseguente diritto per la Venditrice di esigere l'immediato pagamento dell'intero credito nonché di agire per il risarcimento dei danni subiti. In caso di inadempimento, e/o di peggioramento delle condizioni patrimoniali che mettano in pericolo l'incasso del credito da parte della Venditrice, e/o di prolungato ritardo nei pagamenti e/o di elevata esposizione debitoria complessiva (anche per effetto di precedenti vendite non incassate) da parte dell'Acquirente, la Venditrice si riserva di applicare le disposizioni degli art. 1460 e 1461 CC, di intraprendere le opportune azioni cautelari e di ricorrere a qualsiasi altra forma di autotutela consentita; è ulteriormente convenuto che in tali casi la Venditrice può sospendere ogni e qualsiasi fornitura.

11. RISERVATO DOMINIO

I prodotti si intendono venduti con patto di riservato dominio; gli stessi pertanto resteranno di proprietà della Venditrice fino all'avvenuto saldo integrale del relativo prezzo. L'Acquirente si impegna quindi ad informare i terzi dell'esistenza ed efficacia del presente patto di riservato dominio, nonché a salvaguardare i diritti della Venditrice derivanti dal medesimo.

12. SALVAGUARDIA - CONTROVERSIE E FORO COMPETENTE

L'invalidità o l'inapplicabilità di una delle clausole contenute nelle presenti condizioni generali di vendita, non pregiudicherà, o sminuirà la validità ed applicabilità delle altre disposizioni; la Venditrice e l'Acquirente si impegnano fin d'ora a sostituire le clausole dichiarate inefficaci e/o nulle, ovvero impraticabili, con altra disposizione dagli effetti analoghi. Per qualsiasi controversia o contestazione relativa all'interpretazione, validità ed esecuzione dell'ordine o comunque connessa ai contratti cui si applicano le presenti condizioni generali di vendita sarà disciplinata dalla Legge Italiana. Foro competente, in via esclusiva, è il Foro di Bologna.

Sicurezza prodotti e direttive UE

SICUREZZA PRODOTTI E DIRETTIVE EUROPEE

I prodotti Beghelli sono costruiti a regola d'arte in materia di sicurezza e qualità e non compromettono anche nelle condizioni di sovraccarico prevedibili, la sicurezza delle persone, degli animali domestici e dei beni, se installati e utilizzati in conformità alla loro destinazione e nelle condizioni ambientali previste, montati in modo non difettoso e soggetti ad idonea manutenzione da parte di personale qualificato.

Per quanto applicabili, i prodotti sono costruiti in conformità ai requisiti di cui alle direttive comunitarie 2014/35/EU, 2014/30/EU, 2014/53/EU, 2009/125/CE, 2011/65/CE, 2017/1369/EU ed ai regolamenti ad esse riferibili.

La marcatura CE apposta sul prodotto e/o sull'imballaggio e/o sulle eventuali avvertenze d'uso che accompagnano il prodotto attesta la conformità alle Direttive di cui sopra. Beghelli conserva un proprio Archivio Tecnico, a disposizione delle autorità competenti per eventuali ispezioni, contenente la documentazione che dimostra che il prodotto è stato esaminato per valutarne

la conformità.

I prodotti che non ricadono nel campo di applicazione delle Direttive UE sopra indicate sono conformi agli standard qualitativi previsti dalle normative vigenti e alla Direttiva 2001/95/CE ("Direttiva sicurezza Generale dei prodotti"), recepita con D.lgs. n 172/2004.

I dati contenuti nel presente catalogo possono essere soggetti a variazione senza preavviso.

Le indicazioni, misure, disegni e foto dei prodotti e dei componenti sono riportate a titolo informativo e possono essere modificate senza preavviso, non essendo intese come informazioni precontrattuali. Tutti i prodotti per cui è prevista la connessione alla rete elettrica, devono essere installati secondo le norme impiantistiche in vigore nei paesi di destinazione e secondo le informazioni contenute nel Catalogo e/o sulle relative istruzioni allegate al prodotto stesso.

Difesa dell'ambiente

DIRETTIVA RAEE 2012/19/UE

Sono in rapido incremento le quantità di rifiuti riconducibili ad apparecchiature elettriche ed elettroniche (RAEE), tra queste sono state incluse anche gran parte delle sorgenti luminose.

La direttiva si propone come scopo principale quello di impedire che i RAEE a fine vita vengano gettati nelle discariche o negli inceneritori provocando un ulteriore grave impatto ambientale.

La direttiva 2012/19/UE ha dunque cercato di indurre un meccanismo di controllo che preveda una gestione controllata del dispositivo a fine vita privilegiando il suo reimpiego o il suo riciclaggio. Inoltre il meccanismo legislativo promuove concetti di progettazione e produzione che rendano più agevole lo smaltimento dei prodotti sia in termini di disassemblaggio che di materiali.

Tutti i passaggi della catena commerciale sono chiamati a dare un proprio contributo, chi in termini economici, chi in termini di attività affinché lo spirito della direttiva sia rispettato (e l'ambiente tutelato).

In Italia la direttiva è stata recepita con D. Lgs. n. 49 del 14 marzo 2014.

QUESTI I PRINCIPALI OBBLIGHI PREVISTI

Il produttore (inteso in senso ampio e dunque sostanzialmente chi appone il proprio marchio sul bene e chi importa da paese terzo) è responsabile dei costi di smaltimento dei propri prodotti giunti a fine vita.

Il consumatore è chiamato ad una gestione intelligente del bene a fine vita

conferendolo ad una piazzola attrezzata, ad un punto vendita o seguendo le indicazioni fornite dal costruttore.

Beghelli, da sempre sensibile alla problematica ambientale, è tra i soci fondatori del consorzio ECOLIGHT.

Scegliere prodotti di aziende che hanno aderito a consorzi volontari per il recupero e riciclaggio dei beni è scelta responsabile ed ecologicamente corretta a tutela dell'ambiente e del nostro futuro.

I prodotti che ricadono nel campo di applicazione delle direttive RAEE sono identificati dal simbolo presente simbolo.



DIRETTIVA ROHS 2011/65/UE

Al fine di agevolare il recupero, il riciclo delle apparecchiature elettriche e ad evitare che si accumulino nell'ambiente sostanze pericolose, la comunità Europea ha promulgato la direttiva ROHS. Essenzialmente questa direttiva precisa che:

Fatto salvo quanto stabilito all'allegato 3, è vietato immettere sul mercato apparecchiature elettriche ed elettroniche nuove rientranti nelle categorie individuate nell'allegato 1, contenenti piombo, mercurio, cadmio, cromo esavalente, bifenili polibromurati (PBB) od etere di difenile polibromurato (PBDE) in quantità superiore a quanto previsto all'allegato 2.

In Italia la direttiva è stata recepita con D. Lgs. n. 27 del 4 marzo 2014.

ECOLIGHT



Concessionario
Marchio IMQ



Partner **DIALUX**

Associato:



Assil



I dati tecnici indicati nel presente catalogo sono in continua evoluzione. Per verificare l'ultimo aggiornamento tecnico degli apparecchi, consultare il Catalogo elettronico presente sul sito www.beghelli.com

Sul sito sono inoltre disponibili i cataloghi in formato digitale delle varie linee di prodotto che possono comunque essere richiesti in versione cartacea a:

Beghelli S.p.A. - Direzione Commerciale - Via Mozzeghine, 13/15 Valsamoggia Loc. Monteveglio - 40053 BO

Numero Verde
800-626626





© Copyright 12/2021

Beghelli

BEGHELLI S.p.A. Via Mozzeghine 13/15 - 40053 Valsamoggia loc. Monteveglio
Bologna - Italy - Tel. +39 051 9660411 - info@beghelli.it - www.beghelli.com

Legenda simboli

CARATTERISTICHE GENERALI: SIGNIFICATO DEI SIMBOLI

SIMBOLO	DESCRIZIONE
	Descrizione generale che definisce la tipologia dell'apparecchio.
	Apparecchi con particolari caratteristiche di versatilità di utilizzo.
	Apparecchi con particolari caratteristiche illuminotecniche. Elevato flusso luminoso e controllo del fascio luminoso.
	Apparecchi con soluzioni di installazione particolari, in termini di velocità di installazione e/o collegamenti molteplici o cablaggio passante.
	Apparecchi dotati di sensore di presenza per l'accensione automatica in caso di passaggio di persone.
	Apparecchi dotati di fotosensore crepuscolare che consente l'attivazione automatica appena di abbassa la soglia della luce ambiente.
	Apparecchi che soddisfano le specifiche per l'illuminazione di emergenza secondo i requisiti sostanziali della norma EN60598-2-22.
	Dispositivo che integra l'apparecchio di illuminazione con l'illuminazione di emergenza, in versione tradizionale TR.
ANTI BLACK-OUT	Apparecchi dotati di batteria e di inverter per l'accensione automatica in caso di assenza di rete.
	Apparecchi dotati di Driver regolabile su più step di potenza per la modulazione del Flusso luminoso. Questi apparecchi sono dotati di switch per l'impostazione del flusso e consentono di regolare l'illuminamento secondo l'esigenza, evitando sprechi e consentendo un notevole risparmio energetico.

SIMBOLO	DESCRIZIONE
IP66	Grado di protezione da fattori esterni secondo CEI EN 60598-1. Nel caso sia doppio, evidenzia due versioni dell'apparecchio o un accessorio opzionale specifico.
IK09	Grado di protezione all'urto secondo CEI EN 50102.
 850°	Temperatura di resistenza del l'apparecchio alla prova del Filo incandescente secondo CEI EN 60598-1.
	Apparecchi in cui la protezione contro la scossa elettrica è garantita per costruzione in Classe di Isolamento II.
 +40°C -20°C	Campo di temperatura in cui l'apparecchio mantiene correttamente le sue caratteristiche.
UGR<19	Indice di abbagliamento unificato uni12464-1
CCT	Apparecchio con modulo Led a CCT variabile, dotati di switch per selezionare uno dei 3 valori preimpostati per la variazione della temperatura colore.
FLICKER FREE	Apparecchi con assenza di effetto flicker visibile e a ridotto effetto stroboscopico. Le Norme CIE TN006:2016 f<80Hz e CIE TN006:2016 f<200Hz, definiscono valori limite e metodi di misura e non ammettono verifiche empiriche (fotocamere, smartphone, ecc). Gli effetti stroboscopici possono essere rilevati solo su organi in movimento. Ulteriori approfondimenti sul sito www.beghelli.it

Beghelli

LED
duemilaventidue
08
RED
ILLUMINAZIONE



BEGHELLI S.p.A. Via Mozzeghine 13/15 - 40053 Valsamoggia
Bologna - Italy - Tel. +39 051 9660411 - www.beghelli.com