

emergency

dwadzieścia - cztery

24 | 24

Beghelli

REVERSO

Zadbajmy razem o przyszłość naszej planety

Od 1982 roku nasze działania koncentrujemy na interakcji między technologią, a bezpieczeństwem. Konceptji, która do tej pory ewoluowała, a która oznacza dla nas oferowanie ludziom możliwości cieszenia się zdrowym i spokojnym środowiskiem pracy i życia.

ŚWIATŁO - istota naszej działalności, integruje teraz bardziej niż kiedykolwiek te elementy dobrego samopoczucia, bezpieczeństwa oraz poszanowania środowiska, które stanowią wartości i misję naszej firmy.

Współpracujemy bezpośrednio z podmiotami przemysłowymi i handlowymi w 9-ciu krajach oraz dystrybuujemy produkty w 100 innych państwach, chroniąc prawa człowieka i równe szanse naszych współpracowników.

Nasza pasja do innowacji, badań oraz usług przekłada się na ofertę technologiczną, która jest coraz bliższa potrzebom ludzi i której zadaniem jest jednocześnie chronić planetę. Produkty takie jak Salvalavita, oprawy awaryjne LED czy oświetlenie o wysokiej energooszczędności to tylko kilka przykładów.

Głęboko wierzymy, że jedyną możliwą przyszłością jest szacunek dla środowiska. Dlatego posiadamy certyfikowany system zarządzania środowiskowego.

Dlatego „ArchiEco”, - architektoniczna seria opraw awaryjnych, wykonana jest z technopolimerów pochodzenia organicznego. Dlatego, stosowane przez nas, akumulatory z dwutlenkiem tytanu, charakteryzują się 10-cio letnią, czyli ponad dwukrotnie większą, żywotnością niż akumulatory konwencjonalne.

Właśnie dlatego nasze inteligentne oprawy, wyróżniają się oszczędnością energii do 30% w porównaniu ze standardowymi oprawami LED.

Właśnie dlatego „SanificaAria”, technologia zdolna do zwalczania Covid-19, a także innych wirusów i bakterii, została zintegrowana, dzięki światowemu patentowi, nawet z gamą hybrydowych opraw oświetleniowych i oświetlenia awaryjnego.

W nadchodzących latach wszyscy będziemy musieli myśleć inaczej i pilnie działać, aby zbudować bardziej zrównoważoną przyszłość.

Będziemy nadal dążyć do tworzenia innowacji, które pomagają chronić bezpieczeństwo ludzi i środowiska, w którym żyjemy i będą żyć przyszłe pokolenia.

Projekt Beghelli SavePlanet



emergency

professional
dwadzieścia cztery

24/7

Beghelli

Spis treści

Systemy i oprawy oświetleniowe

Integracja systemów	str.020
Schematy jednokreskowe	str.022
Oprawy oświetlenia awaryjnego	str.024
Kompaktowe oświetlenie awaryjne	str.048
Oświetlenie awaryjne ATEX	str.060
ArchiEco - architektoniczne oświetlenie awaryjne	str.070
Oprawy kierunkowe	str.080
Inwertery LED	str.082
Jednostki Centralne CT	str.086
Systemy Centralnej Baterii	str.096

Autorskie rozwiązania Beghelli

System SanificaAria	str.004
Akumulatory LiFe	str.004
ArchiEco	str.004
Infinity Mode	str.005
DRM Autoripara	str.005
Booster Battery	str.005
Modulo Orma	str.005
Aplikacja B.connect	str.008
NuBe Beghelli Cloud	str.010
Modula Beghelli	str.014

Rewolucja technologiczna Beghelli str.006

Systemy monitoringu Beghelli str.018

Symbole i oznaczenia str.124

Bezpieczeństwo i ochrona środowiska str.125

Spis treści

SYSTEMY

TR

Oprawy ośw. awaryjnego z własnym akumulatorem. **Sygnalizacja błędów diodą tylko w przypadku niepodpiętego akumulatora.** Ręczna regulacja czasu autonomii (1h-3h).

STANDARD

AT

Oprawy oświetlenia awaryjnego z własnym akumulatorem, z **pełną automatyczną diagnostyką** (akumulator, źródła światła, zasilacz). Autonomia regulowana ręcznie (1h-3h) lub z aplikacji B.connect (1h-1.5h-2h-3h-8h).

AUTOTEST

CT

Oprawy oświetlenia awaryjnego z własnym zasilaniem ze **scentralizowaną diagnostyką**. Autonomia regulowana ręcznie (1h-3h), z aplikacji B.connect (1h-1.5h-2h-3h-8h) lub z Jednostki Centralnej. Natywny monitoring w technologii CableCom (CBL), który wykorzystuje linię zasilającą do przesyłania danych lub poprzez integrację jednego z 3 opcjonalnych modułów rozszerzeń: LG lub DALI z dodatkową magistralą BUS oraz LGFM drogą radiową. W przypadku braku Jed. Centralnej oprawy pracują w trybie AutoTest (AT).

CENTRALTEST

JEDNOSTKI CENTRALNE DLA OPRAW AKUMULATOROWYCH ORAZ NUBE CLOUD

NUBe BEGHELLI CLOUD

str. 010

Jednostki Centralne CT

CT

str. 086

Systemy Centralnej Baterii

CTS

str. 096

OPRAWY OŚWIETLENIA AWARYJNEGO

Logica

IP65

CT, CTS, HT

str. 024

Pratica Modula Matrix

IP65

CT, CTS

str. 028

Pratica Modula

IP65-IP42

AT, CT, CTS

str. 032

Formula 65

IP65

CT, CTS, HT

str. 036

Infinita

IP65

CT, CTS, HT

str. 040

Infinita X5

IP65

CT, CTS, HT

str. 044

KOMPAKTOWE OŚWIETLENIE AWARYJNE

Lungalargaluce Nastropowa

IP42

AT, LG, LGFM, CTS, HT

str. 048

Lungalargaluce Dostropowa

IP42

AT, LG, LGFM, CTS, HT

str. 052

Modulo LED

IP65

AT, LG, LGFM, CTS

str. 056

Ex OŚWIETLENIE AWARYJNE ATEX

Acciaio Emergenza

IP66

CT, CTS, HT

str. 060

Acciaio High GL

IP42

AT, LG, LGFM

str. 062

Acciaio High LED

IP65

CTS

str. 064

Lungalargaluce Extreme

IP65

AT, CT, CTS, HT

str. 066

CTS	
<p>LG230</p> <p>Oprawy oświetlenia awaryjnego, zasilane z centralnej baterii 216 V_{DC}.</p> 	<p>LG24</p> <p>Oprawy oświetlenia awaryjnego, zasilane z centralnej baterii 24 V_{DC}.</p> 
CENTRALSYSTEM - BATERIA CENTRALNA	

HT	
<p>HT230</p> <p>Oprawy oświetlenia awaryjnego przystosowane do zasilania z centralnej baterii napięcia przemiennego 230 V / 50 Hz lub napięcia stałego 216 V / 0 Hz (LG230).</p>	<p>HT-DALI</p> <p>Oprawy oświetlenia awaryjnego z zasilaczem DALI zasilane z centralnej baterii.</p>
BATERIA CENTRALNA	

Archieco - ARCHITEKTONICZNE OŚWIETLENIE AWARYJNE

	<p>Nu.da</p> <p>TR, AT, CT</p> <p>str. 070</p>
IP42	

	<p>Dot</p> <p>Moduł laserowy ORMA</p> <p>TR, AT, CT, CTS, HT</p> <p>str. 072</p>
IP65	

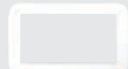
	<p>Zero</p> <p>TR, AT, CT, CTS, HT</p> <p>str. 076</p>
IP40	

	<p>Design Flag</p> <p>TR, AT, CT, CTS, HT</p> <p>str. 078</p>
IP40	

OPRAWY KIERUNKOWE

	<p>Ironflag</p> <p>Moduł laserowy ORMA</p> <p>TR, AT, CT, CTS, HT</p> <p>str. 080</p>
IP40	

INWERTERY LED

	<p>Inwerter LED Plug&Light</p> <p>TR</p> <p>str. 082</p>
IP65-IP40	

	<p>Inwerter LED</p> <p>CT</p> <p>str. 084</p>
IP65-IP20	

Autorskie rozwiązania Beghelli

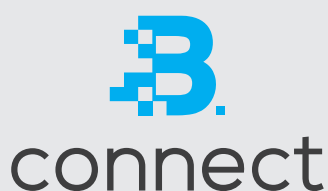

APLIKACJA B.CONNECT - BRAMKA DO SYSTEMÓW SCENTRALIZOWANYCH

Jedna aplikacja służąca do zarządzania wszystkimi systemami sterowania opraw z własnym zasileniem. **Umożliwia bezpośredni dostęp do oprawy, Jednostki**

Centralnej lub platformy NuBe Beghelli Cloud. Połączenie można nawiązać m.in. skanując kod QR znajdujący się na wszystkich kompatybilnych urządzeniach.



NUBE BEGHELLI CLOUD - WŁAŚCIWE MIEJSCE DLA TWOICH DANYCH

NuBe Beghelli Cloud to nowa platforma ulokowana w chmurze. Pozwala na zdalne zarządzanie i sterowanie **oświetleniem podstawowym oraz awaryjnym.**

Dostępna bezpłatnie w wersji Basic lub w wersji Professional, z dodatkowo rozszerzonymi możliwościami platformy o takie funkcje jak np. **konserwacja predykcyjna.**



ODKAŻANIE POWIETRZA ZINTEGROWANE Z OŚWIETLENIEM AWARYJNYM

Hybrydowe oprawy oświetlenia awaryjnego ze zintegrowanym odkażaczem powietrza. Dzięki unikalnej technologii **uvOxy®**, z przepływową komorą promieniowania

UV-C **bez emisji ozonu**, system eliminuje wszelkie ryzyko podczas pracy i **umożliwia ciągłą sanitację otoczenia w obecności ludzi.**



AKUMULATOR NAJNOWSZEJ GENERACJI Z GWARANCJĄ NAJWYŻSZEJ WYDAJNOŚCI PRZEZ 10 LAT

We wszystkich oprawach w wersji CentralTest CT stosowane są akumulatory, które zapewniają wysokie parametry użytkowe takie jak: stabilność działania, wysoka

niezawodność oraz **długa żywotność i szeroki zakres temperatur pracy (-10÷45°)**. Urządzenia wyposażone w tę technologię umożliwiają **10-letnią żywotność.**



PRZYJAZNE ŚRODOWISKU OPRAWY OŚWIETLENIA AWARYJNEGO Z OBUDOWĄ DO MALOWANIA

Nowa seria opraw zaprojektowana z myślą o architektach wnętrz. Innowacyjna koncepcja sprawia, że oprawy przestają być widoczne dzięki **możliwości malowa-**

nia ich standardowymi farbami. Seria ArchiEco bazuje na **ekologicznych materiałach, pochodzących z recyklingu oraz surowców biodegradowalnych i kompostowalnych.**

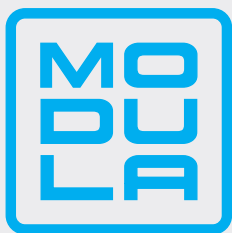

MODULA, UNIWERSALNY SYSTEM MONTAŻOWY, KTÓRY SKRACA CZAS INSTALACJI NAWET O 50%

Rewolucyjny system instalacyjny, który **integruje oprawę oświetleniową z puszką przyłączeniową**. Modula zawiera **poziomicę i wyjmowaną listwę zaciskową**, którą

można wykorzystać do okablowania przelotowego. Można w niej też zainstalować **akumulator wspomagający oraz, moduły komunikacyjne**.



INFINITY MODE - FUNKCJA, KTÓRA NIGDY NIE POZOSTAWI CIĘ W CIEMNOŚCI

CableCom to nie tylko nowatorskie podejście do kwestii monitoringu, ale również zwiększenie bezpieczeństwa poprzez zagwarantowanie pracy opraw, nawet po ich

wyczerpaniu. **Awaria zasilania uruchamia w oprawach akumulatorowy tryb pracy awaryjnej** a po rozładowaniu akumulatorów, **zasilanie opraw przejmuje linia Infinity**.



PODWÓJNA OCHRONA DLA CENTRALNEGO ZASILANIA 230 V

DRM Autoripara można zintegrować z oprawami oświetlenia awaryjnego, zasilanymi z centralnej baterii Sicuro LG230. **W przypadku awarii przerywającej scentralizo-**

wane linie zasilania, moduł DRM przejmuje kontrolę nad wbudowanym w oprawie dodatkowym akumulatorem o 10-cio letniej żywotności.



DODATKOWY AKUMULATOR, ABY ZWIĘKSZYĆ STRUMIEŃ ŚWIETLNY O PONAD 50%

Opcjonalna, kolejna bateria, którą można dołożyć do wybranych opraw oświetlenia awaryjnego. Uzyskuje się przez to **wzmocnienie strumienia świetlnego, w try-**

bie pracy awaryjnej, o co najmniej 50%, w porównaniu do strumienia oprawy zasilanej tylko z jednego akumulatora.



MODUŁ ORMA – LASEROWY PROJEKTOR WSPOMAGAJĄCY ZNAKI KIERUNKOWE

Laserowy mikroprojektor emituje jasny i wyraźny kształt strzałki w formie asymetrycznej stożkowej wiązki światła, **tworząc na podłodze wirtualny piktogram wska-**

zuający najbliższą drogę ucieczki. Ruchomy korpus umożliwia ustawienie wyświetlania piktogramu w najbardziej odpowiednim punkcie podłogi dla polepszenia orientacji podczas ewakuacji.

Rewolucja technologiczna Beghelli:

oświetlenie awaryjne

NOWY POCZĄTEK

Od 2022 roku, firma Beghelli, zaczęła wprowadzać w swoich flagowych produktach nowatorskie rozwiązania technologiczne, które z czasem objęły wszystkie oprawy oświetlenia awaryjnego. W roku 2023 proces ten dobiegł końca, ogół opraw został zmodyfikowany zgodnie z nową filozofią, na którą składają się lepsza wydajność, zwiększona niezawodność, liczne uproszczenia oraz unifikacja. Teraz **każda oprawa oświetlenia awaryjnego, oznaczona symbolem serii CT** (systemu centralnego testowania) **może pracować w trybie AutoTest AT** (przy braku Jednostki Centralnej), ale

GŁÓWNE GRUPY SYSTEMÓW MONITORINGU

TR - Standard (bez monitoringu)

AT - AutoTest

CT - CentralTest - oprawy z własnym akumulatorem

CTS - CentralSystem - zasilanie z centralnej baterii

HT - Zasilanie z sieci 230 V_{AC} lub z centralnej baterii /DALI

ZNACZNY WZROST WYDAJNOŚCI

Uzyskany dzięki zastosowaniu nowych procesorów, nowych baterii litowych oraz nowych wysokowydajnych LED.

TECHNOLOGIA REST-MODE

Nowe opcjonalne urządzenie do aktywacji funkcji **RM** (trybu spoczynkowego) we wszystkich urządzeniach **AT** i **TR**.

MULTIFUNKCYJNE OPRAWY WYPOSAŻONE W LITOWE AKUMULATORY



+45°C
-10°C

We wszystkich oprawach oświetlenia awaryjnego zastosowano nowoczesne akumulatory litowe o 10-cio letniej żywotności

oraz przeprojektowano i udoskonalono systemy komunikacji i sterowania. Nowe podejście firmy narzuca aby oprawy, które są przeznaczone do jednego z systemów centralnego monitoringu CentralTest CT (LG, LGFM lub DALI) były standardowo przystosowane również do pracy w systemie CableCom CBL, a zatem żeby można je było skomunikować – bez żadnych mo-

dyfikacji, za pośrednictwem linii zasilającej - z Jednostką Centralną CableCom Connect. Pojedyncza jednostka CableCom Connect może wprawdzie monitorować maksymalnie 32 oprawy oświetlenia awaryjnego, jednak system można rozszerzyć na nieskończoną liczbę urządzeń, jeśli kilka jednostek CBL jest podłączonych do NuBe Beghelli Cloud. Co więcej, te same oprawy można zintegrować z różnymi modułami komunikacyjnymi, tak aby w NuBe połączyć razem wiele systemów sterowania: LG - Logica, z połączeniem opraw z jednostką przez magistralę BUS, LGFM - Logica FM z monitoringiem radiowym oraz DALI z dedykowaną magistralą do przesyłu danych.



OPRAWY OFEROWANE W MONITORINGU

TR - STANDARD

Sygnalizacja LED przy braku podłączenia akumulatora, ręczna zmiana czasu autonomii (1h/3h).

AT - AUTOTEST

Lokalna, automatyczna diagnostyka obejmująca akumulator, źródło i obwód oraz ręczna zmiana czasu autonomii (1/3h) lub z aplikacji B.connect (1/1.5/2/3/8h).

HT - ZASIL. SIECIOWE

Oprawy zasilane napięciem sieciowym lub z centralnych baterii, systemu LG230. Sterowanie DALI (HT-DALI).

przyszłość oświetlenia awaryjnego

także w **monitoringu CableCom (CBL)**. Wybór innego systemu centralnego testowania, jak: **Logica (LG)**, **Logica FM (LGFM)** lub **DALI**, następuje poprzez dołożenie do opraw **CT odpowiednich interfejsów**. Zmiana parametrów może odbywać się zarówno ręcznie (poprzez ingerencję w obwód), jak i dzięki sterowaniu cyfrowemu, z wykorzystaniem nowej technologii B.connect, udostępnionej dla wszystkich urządzeń z serii AT, CT, CTS. Zmiany objęły również zastosowane akumulatory, tak aby zapewnić ich większą trwałość oraz poprawić autonomię opraw oświetlenia awaryjnego i ich maksymalny strumień świetlny w trybie awaryjnym.

ZMIANA CZASU AUTONOMII

TR 1h-3h (ręcznie)

AT 1h-3h (ręcznie), 1h-1.5h-2h-3h-8h (APP B.connect)

CT 1h-3h (ręcznie), 1h-1.5h-2h-3h-8h (APP B.connect)
lub z jednego z systemów CentralTest.

CT - CENTRALNY MONITORING CENTRALTEST

System centralnego monitoringu i zarządzania, zasilany napięciem 230 V_{AC}, standardowo rozbudowany o CableCom CBL w którym dane z Jednostki Centralnej wysyłane są do opraw przez linię zasilającą. Wszystkie oprawy **CT** posiadają interfejs umożliwiający podłączenie modułów komunikacyjnych do pracy w jednym z systemów:

LG (BUS 24 V)

LGFM (RADIO)

DALI

RÓŻNYCH SYSTEMACH I ZARZĄDZANIA

CT - CENTRALTEST

Natywna diagnostyka AT oraz CableCom, przystosowana do połączenia z jedną z Jednostek Centralnych CentralTest, poprzez dodatkowe moduły komunikacyjne LG, LGFM i DALI.

CTS - CENTRALSYSTEM

Centralna bateria wraz z zintegrowaną diagnostyką, dostępna w wersji 216 V_{DC} a także w wersji 24 V_{DC}, gwarantująca maksymalne bezpieczeństwo systemu.

ROZSZERZONY ZAKRES WYKORZYSTANIA APLIKACJI



connect

Aplikacja B.connect to uniwersalne narzędzie do zarządzania parametrami opraw oświetlenia awaryjnego z serii AT i CT. W zależności od typu urządzenia i systemu, aplikacja rozpoznaje dostępne opcje i umożliwia zmianę ustawień konfiguracyjnych. W urządzeniach AutoTest AT, poprzez B.connect, możemy zmieniać czas autonomii i strumień jaki otrzymujemy w trybie awaryjnym. W systemach scentra-

lizowanych możliwe jest zarządzanie całym systemem poprzez połączenie aplikacji z wybraną Jednostką Centralną, co umożliwia m.in. programowanie testów funkcjonalnych i autonomicznych, które będą generować automatyczne raporty systemowe zgodnie z normą EN11222. Zdalne zarządzanie jest również możliwe dzięki dostępowi aplikacji do NuBe Beghelli Cloud, która pozwala łączyć w jedną, nieskończoną liczbę opraw, nawet z różnych systemów, w celu tworzenia wysoce złożonych instalacji. W przypadku opraw z serii SanificaAria, mamy możliwość regulacji prędkości wentylatorów, ustalając szybkość procesu sanizacji powietrza.

Aplikacja do zarządzania systemami

oświetlenie awaryjne

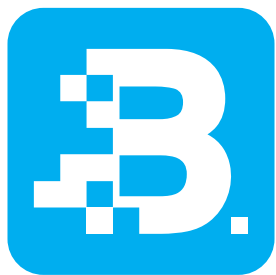

B.connect

Jedna aplikacja służąca do zarządzania wszystkimi systemami sterowania opraw z własnym zasilaniem. **Umożliwia bezpośredni dostęp do Jednostki Centralnej, oprawy lub platformy NuBe Beghelli Cloud.** Połączenie z Jednostkami Centralnymi Beghelli jest zabezpieczone, chronione hasłem i można je nawiązać, skanując kod QR znajdujący się na wszystkich kompatybilnych jednostkach sterujących.

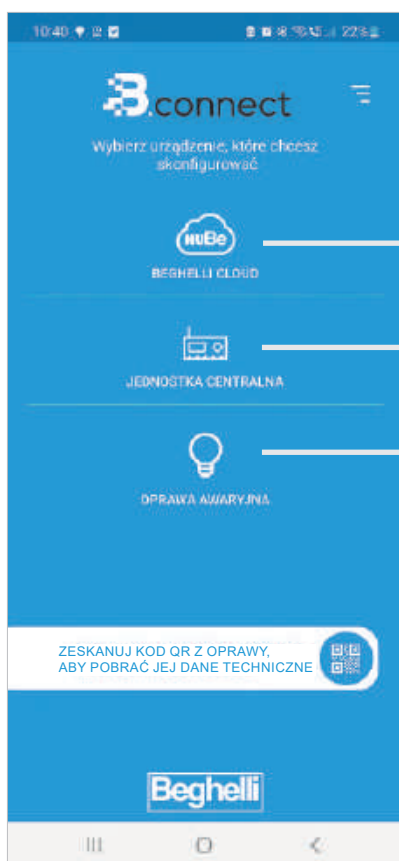

DOSTĘP DO SYSTEMU ZA POMOCĄ CHMURY BEGHELLI

Aplikacja umożliwia bezpośredni dostęp do platformy NuBe. Wszystkie funkcje programowania, zdalnego sterowania oraz podglądu systemowego dziennika zdarzeń, natychmiast stają się dostępne po połączeniu z chmurą. NuBe Beghelli Cloud przechowuje wszelkie dane konfiguracji wszystkich systemów oraz zawsze udostępnia je na Twoim smartfonie.



DOSTĘP DO SYSTEMU POPRZEC BEZPOŚREDNIĄ KOMUNIKACJĘ Z CENTRALĄ

Aplikacja daje możliwość bezpośredniego skanu kodu QR z Jednostki Centralnej, dzięki któremu można identyfikować urządzenia oraz otrzymywać informacje, jaki rodzaj systemu sterowania jest zainstalowany na obiekcie (CBL / LG / LGFM). Po zalogowaniu, główne funkcje sterowania, a także zarządzanie całym systemem będą dostępne dla użytkownika. System wykorzystuje lokalną sieć WiFi, która nie wymaga połączenia z Internetem.



BEZPOŚREDNI DOSTĘP DO OPRAWY POPRZEC KOMUNIKACJĘ OPTYCZNĄ

W tym trybie możliwa jest bezpośrednia komunikacja z oprawami za pomocą lampy błyskowej smartfona. Opatentowana technologia komunikacji, która umożliwia przekazywanie impulsów świetlnych do opraw wyposażonych w inteligentny czujnik światła. Polecenia, które można ustawić, służą do programowania parametrów, testów oraz zarządzania systemem sanityzacji zintegrowanym z oprawami hybrydowymi SanificaAria.



i urządzeniami, zdalnie i lokalnie



SZYBKA IDENTYFIKACJA POPURZEC KOD QR

Wszystkie urządzenia Beghelli posiadają identyfikacyjny kod QR, który umożliwia dostęp on-line do najważniejszych informacji technicznych. Dzięki temu możemy pobrać m.in. aktualną wersję instrukcji obsługi czy typy i kody części zamiennych dla interesującego nas urządzenia.



**NOWOŚĆ
2023**



TESTY OPRAW

B.connect umożliwia przeprowadzenie testów funkcjonalnych i autonomicznych wymaganych przez obowiązujące normy prawne dotyczące oświetlenia awaryjnego. Polecenia przekazywane są bezpośrednio ze smartfona do każdej pojedynczej oprawy, która wyposażona jest w inteligentny czujnik światła.

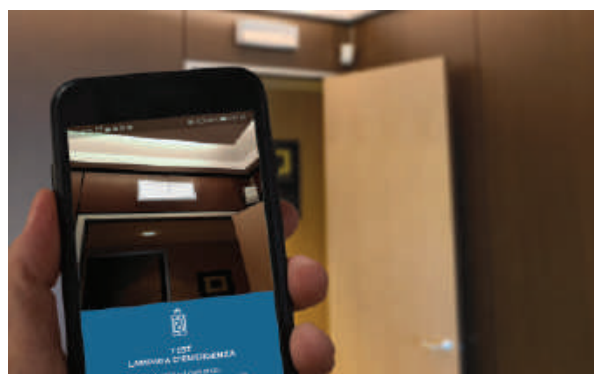

Komunikacja optyczna między lampą błyskową smartfona, a inteligentnym czujnikiem światła zintegrowanym z kompatybilnymi oprawami awaryjnymi.



ODKAŻANIE POWIETRZA

Oprawy z serii SanificaAria z regulacją prędkości wentylatorów są wyposażone w inteligentny czujnik światła, który może odbierać polecenia świetlne przesyłane z aplikacji B.connect za pośrednictwem lampy błyskowej smartfona. Ten tryb umożliwia włączenie lub wyłączenie procesu odkażania, ustawienie prędkości wentylatorów wprowadzających powietrze do komory odkażającej uvOxy® oraz zarządzanie czasem odkażania zgodnie ze środowiskiem i wymaganiami.

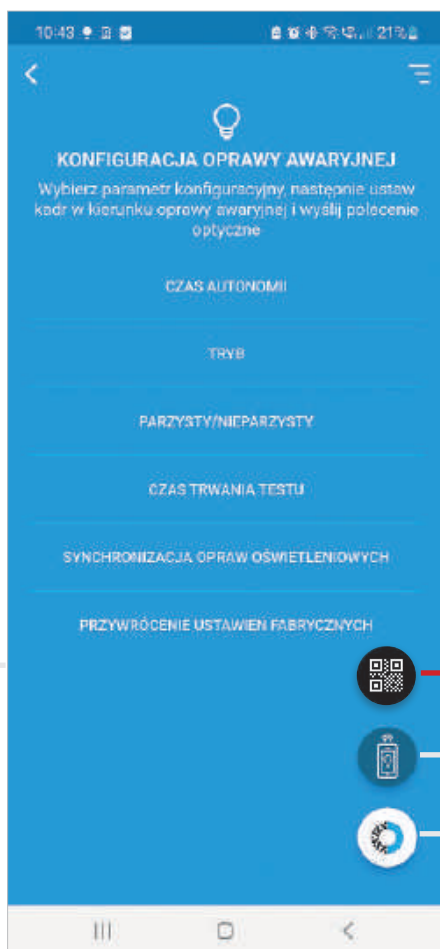

NuBe-chmura do zarządzania, kontroli

oświetlenie awaryjne



NUBE BEGHELLI CLOUD, WŁAŚCIWE MIEJSCE DLA TWOICH DANYCH

NuBe Cloud to nowa platforma ulokowana w chmurze umożliwiająca **zdalne zarządzanie wszystkimi systemami Beghelli** oraz **dostęp do zgromadzonych tam danych**. Dostępna zarówno dla instalatorów, a także użytkowników systemu Beghelli, pozwala na **zarządzanie i sterowanie oświetleniem podstawowym oraz awaryjnym**, zarówno w przypadku oprav z własnym zasilaniem, jak i tych zasilanych z centralnej baterii. Dostępna bezpłatnie w wersji Basic lub w wersji Professional, z dodatkowo rozszerzonymi możliwościami platformy o takie funkcje jak **konserwacja predykcyjna**, gdzie na podstawie odpowiedniego algorytmu, system może sam przewidywać czynności konserwacyjne użytkownika, tak aby zapobiec awariom mogącym wystąpić w przyszłości.

MAKSIMUM BEZPIECZEŃSTWA. STAŁY DOSTĘP DO DANYCH, NAWET BEZ INTERNETU



Oprawy Beghelli łączą się z platformą NuBe Cloud za pomocą kompleksowego szyfrowania typu end-to-end, co gwarantuje najwyższe standardy bezpieczeństwa. Dostępność do danych jest możliwa z dowolnego urządzenia: mobilnej stacji roboczej czy komputera stacjonarnego. Informacje o zaistniałych awariach lub zdarzeniach, publikowane są w czasie rzeczywistym. Działanie jest gwarantowane nawet w przypadku braku łączności. Wtedy Jednostki Centralne autonomicznie zbierają dane z systemu i przesyłają je na Beghelli NuBe Cloud, gdy tylko połączenie internetowe zostanie przywrócone.

ZAAWANSOWANE FUNKCJE NUBE PRO

Wersja NuBe PRO znacznie rozszerza możliwości standardowego oprogramowania NuBe Cloud. Nie ma ograniczeń co do liczby central, które można podłączyć, a tym samym liczby oprav, które mogą pochodzić z różnych systemów sterowania (CBL/ LG/LGFM /SD LGFM). Aktualizacja do wersji NuBe PRO daje również dostęp do zaawansowanych usług takich jak wizualizowanie oprav awaryjnych na podłożonych zdjęciach lub planach pomieszczeń. Dodatkowo w wersji PRO otrzymujemy dostęp do dziennika zdarzeń oraz usługi konserwacji predykcyjnej przewidującej możliwość wystąpienia awarii oraz zalecającej interwencje serwisowe potrzebne do prawidłowego działania systemu.

	Max. LICZBA OPRAW NA SYSTEM	* ZARZĄDZANIE WIELOSISTEMOWE	SYSTEM I Max. LICZBA JEDNOSTEK CENTRALNYCH NA SYSTEM	HISTORIA DZIENNIKA SYSTEMU	KONSERWACJA PREDYKCYJNA	DODAWANIE ZDJĘĆ DO PROJEKTU	DODAWANIE PODKŁADÓW BUDOWLANYCH	ZARZĄDZANIE CZĘŚCIAMI ZAMIENNYMI	ZARZĄDZANIE POWIADOMIENIAMI
NuBe	256		8 x CBL CableCom lub 2 x LG Compact lub 1 x LGFM Compact	12 MIESIĘCY					PODSTAWOWE
NuBe PRO	BEZ LIMITU	✓	BEZ LIMITU CBL CableCom LG Compact LGFM Compact LGFM SD Logica	BEZ LIMITU	✓	✓	✓	✓	ZAAWANSOWANE

* Opcja dostępna zarówno dla systemów sterowania awaryjnego CB/LG/LGFM, jak i dla systemów oświetleniowych SD LGFM.

i archiwizacji danych z systemów

MONITOROWANIE STANU SYSTEMU POPRZEZ GRAFICZNY INTERFEJS UŻYTKOWNIKA

Pulpit nawigacyjny NuBe Beghelli Cloud pozwala na monitorowanie stanu systemu w czasie rzeczywistym. Informacje o zachodzących zmianach otrzymywane są na bieżąco dzięki zastosowaniu szybkich widżetów, które wyświetlają lokalizację obiektu, wyniki testów oraz pokazują aktualny status wszystkich urządzeń. Zastosowany interfejs graficzny sprawia, że zarządzanie i monitoring systemu są wysoce intuicyjne, a raportowane dane przedstawione w sposób czytelny. Wszelkie anomalie w pracy urządzeń są podświetlane, co umożliwia szybką identyfikację problemu. Z kolei dołączona baza danych wszystkich zastosowanych w projekcie urządzeń, ich części zamiennych i kodów znacznie skraca czas usunięcia usterki.

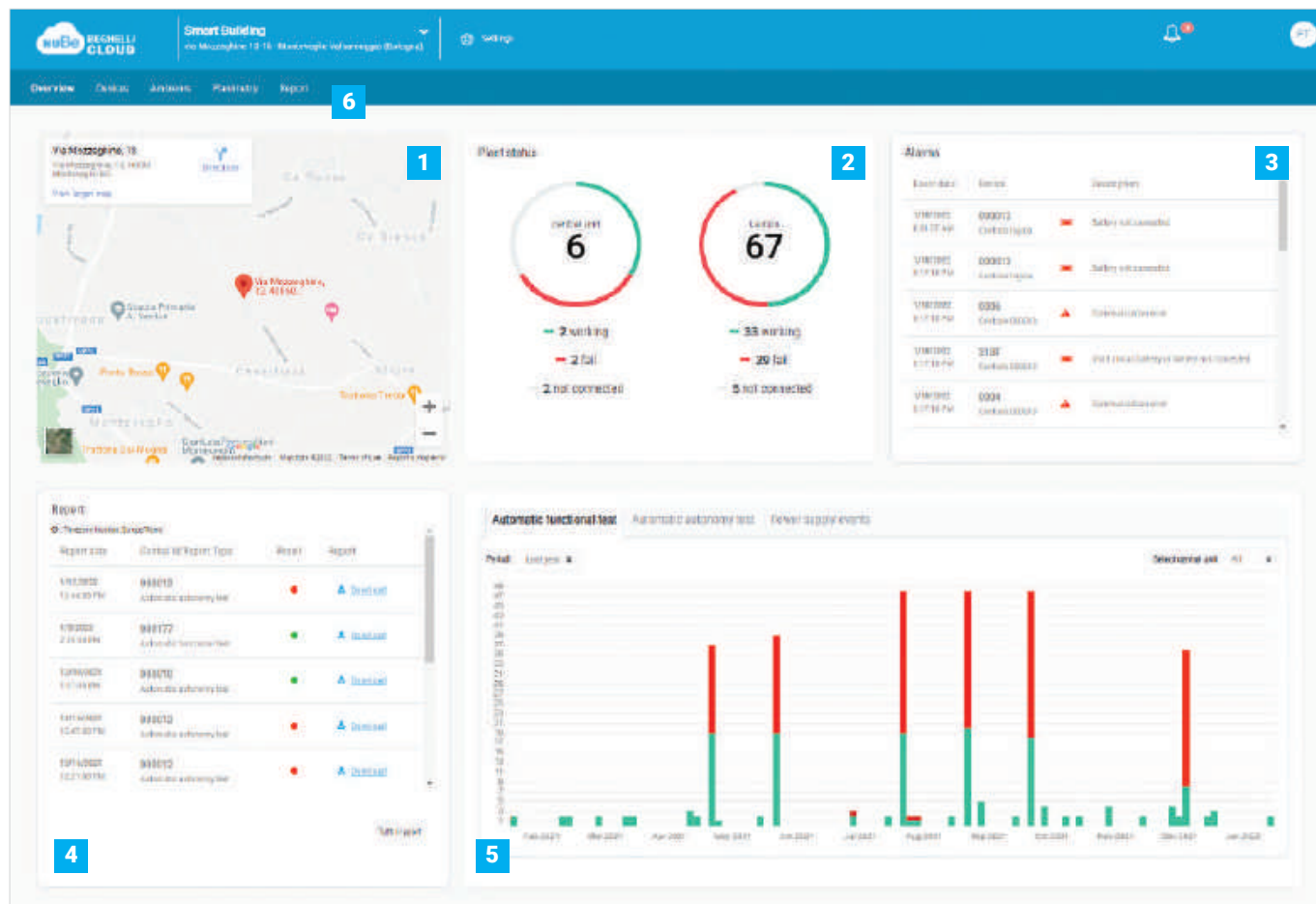

1 Identyfikacja i lokalizacja

Precyzyjne pozycjonowanie obiektów wykorzystujące geo-lokalizację oraz dynamiczne mapy.

2 Status

Stan systemu z dynamicznymi wykresami oraz natychmiastowym powiadomieniu o pojawieniu się jakichkolwiek anomalii.

3 Dziennik zdarzeń

Identyfikacja urządzenia oraz opis błędu.

4 Raport

Zapisy z testów, raport z poprawnego działania lub z nieprawidłowości w działaniu dla każdej oprawy z osobna.

5 Graficzne zestawienie wyników testów

Wykres blokowy, który porównuje różne testy zgodnie z ustawionymi preferencjami (np. miesiące/rok).

6 Pasek nawigacji

Umożliwia przejście z widoku ogólnego do podglądu opraw i jednostek centralnych, rzutów, wizualizacji i raportów.

NuBe, kompletna i intuicyjna kontrola

oświetlenie awaryjne

ZAAWANSOWANE FUNKCJE NUBE PRO

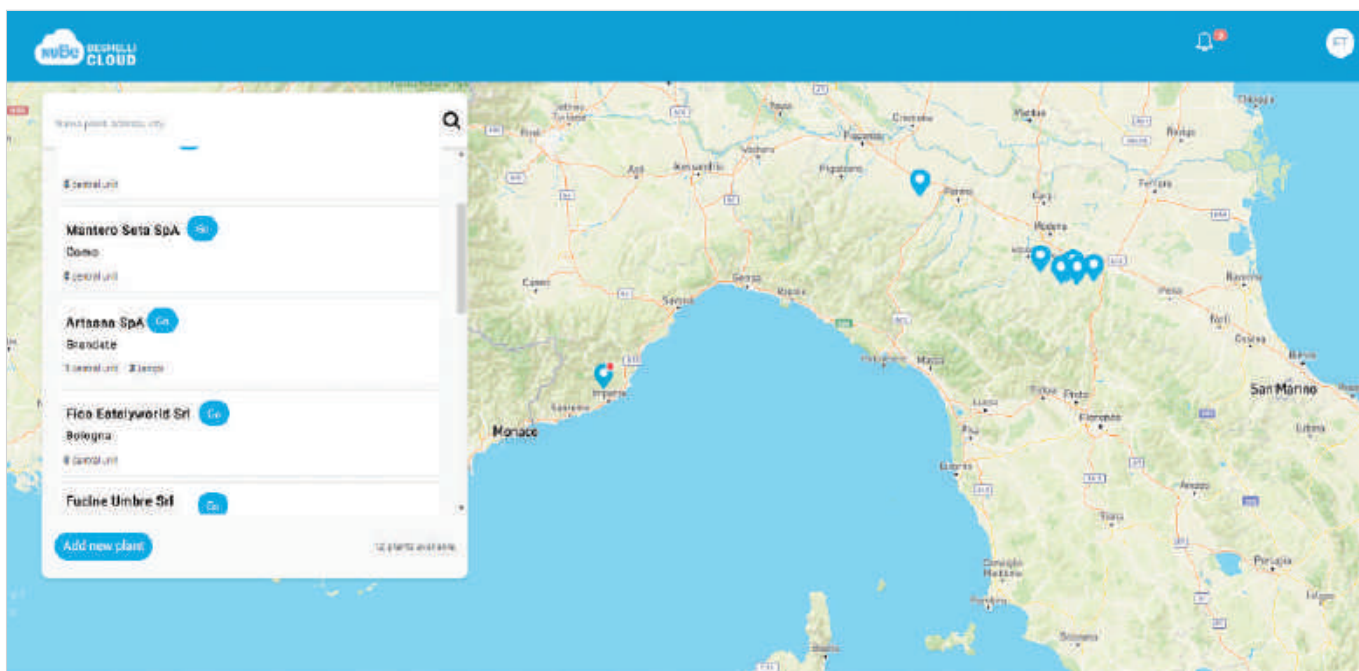

GLOBALNY MONITORING

W celu zarządzania kilkoma, rozproszonymi w różnych lokalizacjach systemami, dla wygody użytkownika, udostępniona została dynamiczna mapa na której można nanieść położenie poszczególnych obiektów. Na mapie podświetlane są te obiekty, w których występują jakiegokolwiek błędy, tworząc jedno globalne centrum powiadomień, tak aby można było zobaczyć wszelkie anomalie wykryte we wszystkich zarządzanych obiektach w czasie rzeczywistym.

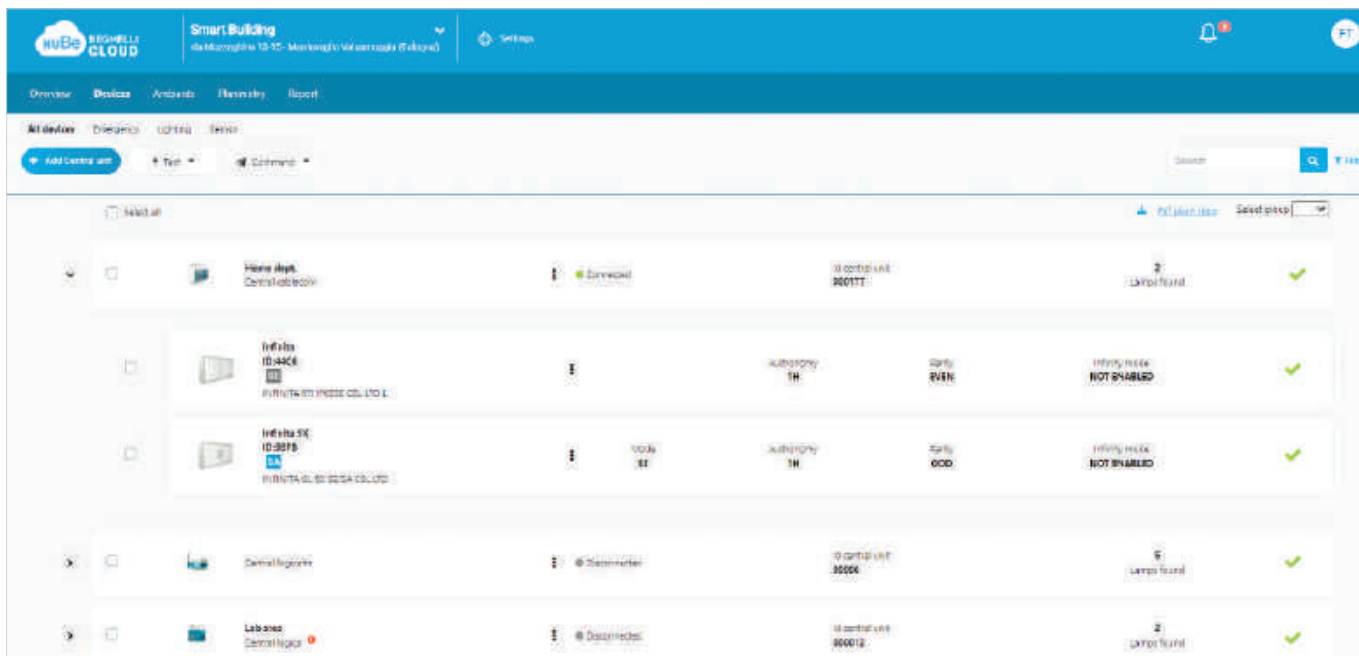

LISTA WSZYSTKICH ZASTOSOWANYCH URZĄDZEŃ Z PODZIAŁEM NA POSZCZEGÓLNE JEDNOSTKI CENTRALNE

Platforma pozwala na wirtualne łączenie dowolnej liczby central, zarówno w obrębie tego samego, jak i różnych systemów (LG/CBL/ LGFM/SD LGFM). Przekłada się to na monitoring i zarządzanie nieograniczoną liczbą opraw. Zastosowany system zarządzania pozwala wysyłać zdalnie polecenia do wszystkich central jednocześnie lub do jednej wybranej, czy też tylko do określonej grupy opraw, a nawet do pojedynczej, dowolnie wskazanej lampy. Centrale i związane z nimi oprawy oświetleniowe są przedstawione w klasycznym widoku drzewa, każdy rekord pokazuje główne dane urządzenia. Istnieje także możliwość rozwinięcia widoku podstawowego. Otrzymuje się wtedy dostęp do szczegółowych danych katalogowych, instrukcji montażu i obsługi kodów części zamiennych.

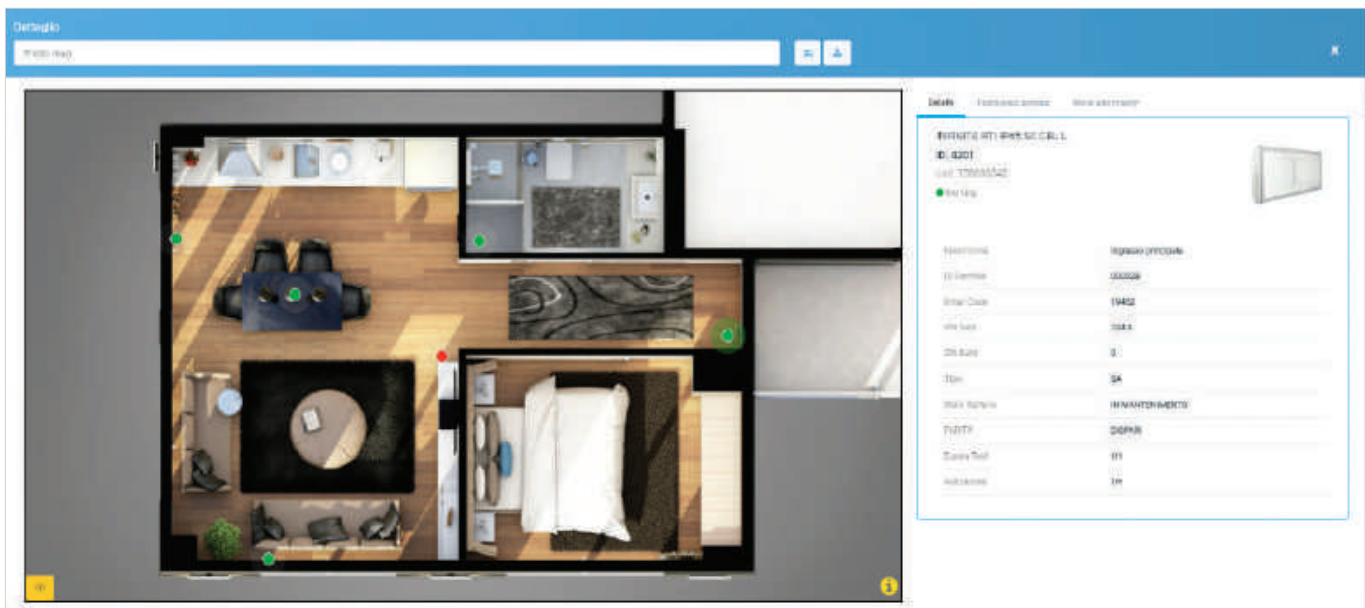

POZYCJONOWANIE OPRAW NA RZUTACH BUDOWLANYCH ORAZ ZDJĘCIACH POMIESZCZEŃ

Oprogramowanie posiada opcję szybkiego pozycjonowania opraw na rzutach lub zdjęciach pomieszczeń, w formacie jpeg, bezpośrednio z NuBe Beghelli Cloud. Przypisywanie lokalizacji odbywa się za pomocą prostej operacji „przeciągnij i upuść”. Czerwony znacznik wskazuje urządzenia w których wystąpił błąd. Wybierając zaznaczoną oprawę, wyświetlane są wszystkie ewentualne błędy tego urządzenia, co pozwala na szybką identyfikację i usunięcie problemu. W każdym projekcie można zarządzać wieloma rzutami i zdjęciami, tak aby uzyskać rozproszony widok systemu unikając jednego złożonego planu. Praca z rzutami czy zdjęciami została ułatwiona dzięki funkcjom powiększania, pomniejszania widoku oraz opcji filtrowania danych.

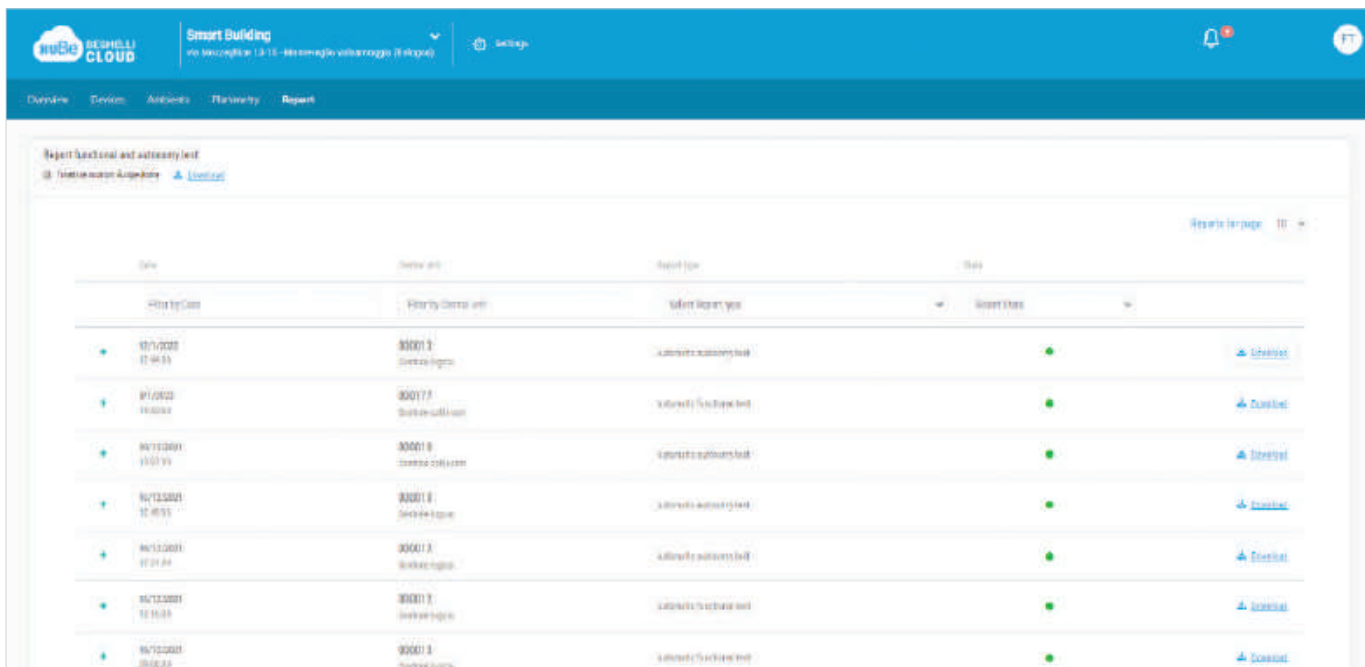

RAPORTY SYSTEMOWE

Każdy zaplanowany test funkcjonalny lub autonomiczny generuje raport, który można przeglądać bezpośrednio z platformy znajdującej się w chmurze lub pobrać w formacie pdf. NuBe Beghelli Cloud przechowuje wygenerowane raporty, umożliwia ich personalizację poprzez wstawianie notatek konserwacyjnych i sugeruje wszelkie rozwiązania znalezionych anomalii. Każdy raport jest przetwarzany i w przypadku wykrycia anomalii jest on natychmiast wysyłany e-mailem do instalatora lub administratora systemu. W każdej chwili istnieje możliwość pobrania statusu systemu w formacie pdf, uzupełnionego o logotyp firmy oraz wybrane, dodatkowe informacje w celu uzyskania rejestru przeglądów okresowych wymaganych przez normę UNI 11222.

Moduła Beghelli - nowy, zintegrowany

oświetlenie awaryjne

INSTALACJA IP42 LUB IP65 DZIĘKI UNIWERSALNEMU SYSTEMOWI DO MONTAŻU

Uniwersalny system szybkiego montażu sprawdzi się w instalacjach biurowych, jak i przemysłowych. Dzięki uszczelnionemu połączeniu puszkki z oprawą, po zamontowaniu utrzymujemy IP65.

CZAS MONTAŻU ZREDUKOWANY O PONAD 50%

Wszystkie czynności związane z podłączeniem i montażem, wykonywane są wewnątrz systemu Moduła. Późniejszy montaż oprawy ogranicza się jedynie do wpięcia jej w Moduł.

KONSERWACJA BEZ KONIECZNOŚCI OTWIERANIA OPRAWY

Montaż oprawy do uniwersalnego systemu szybkiego montażu Moduła odbywa się za pomocą prostego i skutecznego systemu zatraskowego, co znacznie skraca czas instalacji i konserwacji.

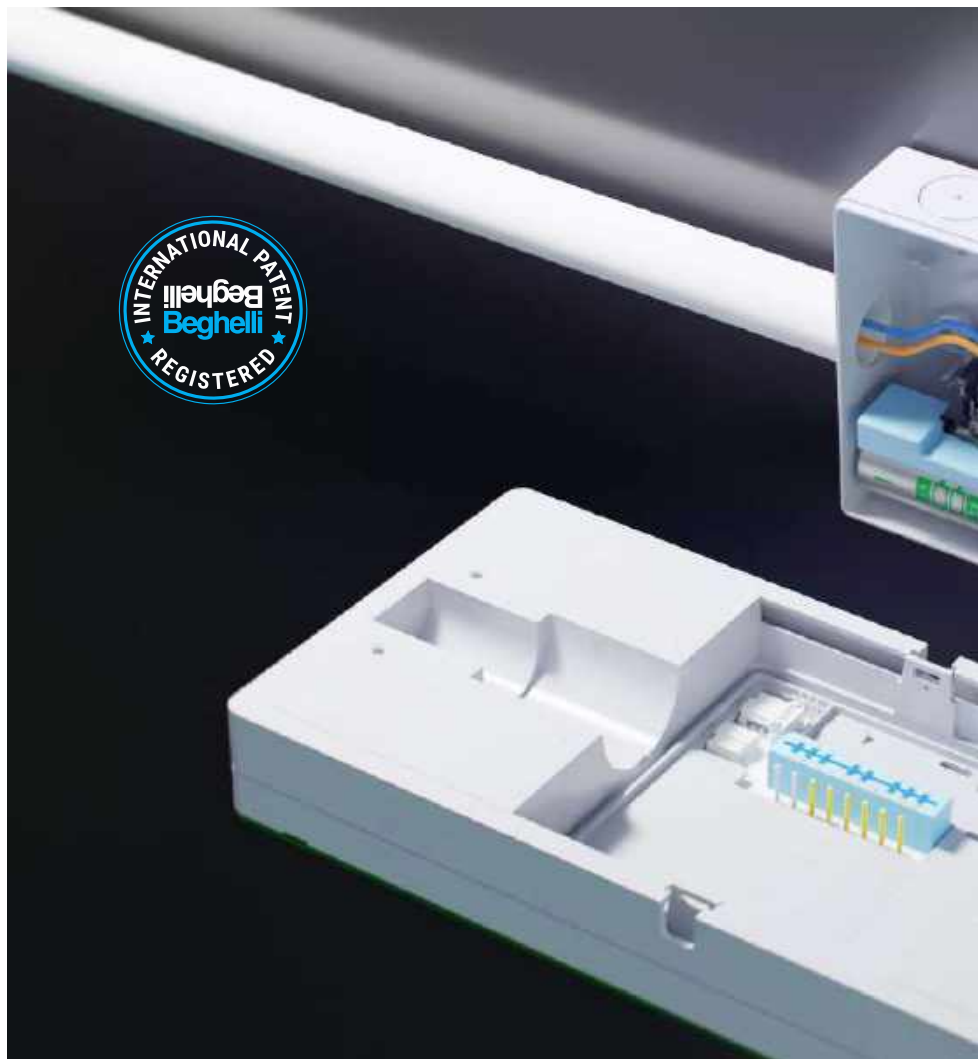

SYSTEM, KTÓRY SKRACA O POŁOWĘ CZAS MONTAŻU

Łatwa i szybka instalacja to cechy charakterystyczne wszystkich opraw z rodziny Beghelli Moduła. Nowa metoda montażu opiera się na możliwości rezygnacji z puszek instalacyjnych: tradycyjna puszka została zastąpiona uniwersalnym systemem szybkiego montażu, zintegrowanym z oprawą Moduła. W komplecie, do wyboru, dostarczane są dwa profile: jeden o wysokim i drugi o niskim profilu.

Wewnątrz Moduła jest więcej miejsca na wykonanie przyłączenia, a wyjmowalne listwy zaciskowe umożliwiają zwinne i bezpieczne okablowanie. Nawet zasilanie przelotowe oprawy nie stanowi teraz żadnego problemu. Również czynności konserwacyjne zostały ułatwione: wszystkie oprawy z serii Beghelli Moduła można prędko wypiąć z systemu szybkiego montażu Moduła, a następnie przystąpić do ich serwisu.

DWIE OPRAWY – TEN SAM



PRATICA MODULA

Oprawa dostępna w wersji TR, AT, CT, CTS, przeznaczona do oświetlania awaryjnego obiektów w sektorze przemysłowym oraz użyteczności publicznej. Pod systemem szybkiego montażu Moduła znajdują się zworki do zmiany autonomii (1h-1.5h-2h-3h-8h), a także miejsce na akumulator wspomagający, aby osiągnąć, w najwydajniejszych wersjach, strumień 2000 lm.



WCZORAJ



DZIŚ

system szybkiego montażu



WYJMOWALNA LISTWA ZACISKOWA TO WIĘCEJ MIEJSCA NA PRZEWODY

Okablowanie oprawy znacznie upraszcza wyjmowana listwa zaciskowa, zintegrowana z Modulą, co daje więcej miejsca w obudowie, a przez to ułatwia podłączenie.

PRZEPUSTY KABLOWE DLA KAŻDEGO TYPU PODŁĄCZENIA

W Moduliu znajdują się natrasowane 4 przepusty kablowe dla rur elektroinstalacyjnych o średnicy 16 mm i 20 mm, oraz 4 przepusty przygotowane dla dławnic kablowych M20.

PRECYZYJNY MONTAŻ DZIĘKI ZINTEGROWANEJ Z MODULĄ POZIOMICY

Uniwersalny system szybkiego montażu Modula wyposażony jest w poziomice, aby jeszcze bardziej ułatwić i przyspieszyć czynności montażowe.

SYSTEM MONTAŻOWY



PRATICA MODULA MATRIX

Oprawa CT o strumieniu świetlnym do 3000 lm, wyposażona w 24 diody LED ze zmiennym mapowaniem: 5 możliwych brył fotometrycznych, do oświetlenia dużych powierzchni, dróg ewakuacyjnych i obszarów wysokiego ryzyka. Lokalny lub zdalny wybór (aplikacja lub centrala) matrycy LED, najbardziej odpowiedniej do potrzeb.

SYSTEM SZYBKIEGO MONTAŻU - SERCE OPRAW MODULA

Wszystkie oprawy z serii Modula zawierają uniwersalny system montażowy, składający się z dwóch elementów (o wyższym i niższym profilu), które pasują do siebie, tworząc kompletną puszkę instalacyjną. W trakcie montażu, wolny komponent można użyć jako czasowe zamknięcie puszek. Pojedynczy element (niezależnie od wysokości) mieści listwę zaciskową i poziomice, a także podzespoły rozbudowy systemu: moduły komunikacyjne LG, LGFM i DALI oraz Booster Battery (akumulator zwiększający strumień o 50%). Każda z części ma różną wysokość, tak aby umożliwić instalację opraw typu Modula zarówno w pomieszczeniach komercyjnych (niski profil Moduli jest całkowicie wbudowana w oprawę), jak i w aplikacjach przemysłowych (wysoka obudowa umożliwia zastosowanie



dławnic kablowych). Co ważne oba elementy gwarantują stopień ochrony IP65.

Moduła Beghelli - wiele możliwości,

oświetlenie awaryjne

SYSTEM, KTÓRY SKRACA CZAS MONTAŻU O POŁOWĘ

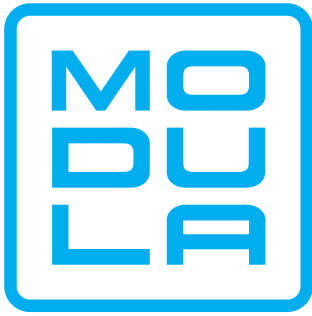

Projekt Moduła powstał z potrzeby stworzenia rodziny wielofunkcyjnych opraw, o modułowej budowie dającej łatwość modyfikacji i zapewniającej wszechstronność zastosowania. Do wyboru dostępne są dwie wersje: standardowa (TR)

w której jest tylko możliwość zmiany czasu autonomii i strumienia w trybie awaryjnym, lub wersja monitorowana (CT). W obydwu przypadkach oprawy wyposażone są w uniwersalny system szybkiego montażu, który jest jednocześnie puszką instalacyjną zintegrowaną z oprawą. W Moduli znajduje się panel do programowania czasu autonomii (1/1.5/2/3/8 h) oraz gniazdo dla dodatkowego akumulatora - Booster Battery - który pozwala zwiększyć strumień w trybie pracy awaryjnej nawet o 50% lub alternatywnie, wykorzystać go można do zastąpienia uszkodzonego zintegrowanego akumulatora, bez konieczności otwierania oprawy.

Możliwe jest także wykonanie w nim przyłączenia do linii zasilającej oraz wybór trybu pracy SE/SA. Moduła wyposażona jest również w interfejs do przyłączenia modułów komunikacyjnych, dzięki którym oprawa przechodzi z natywnego systemu CableCom CT na LG, LGFM lub DALI. Aktualnie trwają prace nad rozszerzeniem funkcji o dodatkowe moduły jak laserowy miniprojektor Orma. Z kolei wersja Pratica Moduła Matrix, wyposażona w dynamiczną matrycę optyczną, posiada możliwość zmiany wiązki światła, którą można wybrać lokalnie, za pomocą aplikacji B.connect lub za pośrednictwem którejś z Jednostek Centralnych CT.



01 SYSTEM SZYBKIEGO MONTAŻU DLA PRZEMYSŁU, JAK I UŻYTECZNOŚCI PUBLICZNEJ

Moduła to rozwinięcie tradycyjnych puszek instalacyjnych, tak aby wygodnie móc wykonać podłączenie opraw, również przelotowe. W jego skład wchodzi 2 zróżnicowane elementy: wyższy – dla sektorów przemysłowych, oraz niższy – dla obiektów komercyjnych.



02 PROGRAMOWANIE NAJPOPULARNIEJSZYCH FUNKCJI

Regulacja autonomii (1/1,5/2/3/8 h), emitowanego strumienia świetlnego (również w wersjach HT) oraz wybór typu pracy awaryjnej (SE lub SA).



ZWORKI DO REGULACJI AUTONOMII

05 DODATKOWY AKUMULATOR

We wnętrzu Modułu można zamontować dodatkowy akumulator, który zwiększy strumień świetlny o 50% lub alternatywnie zastąpi uszkodzony, wewnętrzny akumulator bez konieczności otwierania oprawy.



**BOOSTER
BATTERY**

06 TRYB SA

Oprawy z serii Beghelli Moduła pozwalają na podłączenie zasilania w sposób umożliwiający wykonanie konkretnej pracy w trybie SA: poprzez wstawienie w obwód włącznika oprawa może być sterowana ręcznie jak tradycyjna lampa oświetleniowa.

KOSTKA ZACISKOWA DEDYKOWANA DO WERSJI SA



jedna oprawa



ZOBACZ ANIMACJĘ
PRZEDSTAWIAJĄCĄ MONTAŻ

03 MODUŁ KOMUNIKACJI CT

By przełączyć się z systemu CableCom na LG, LGFM lub DALI, bez konieczności otwierania oprawy, należy zmienić system transmisji danych, umieszczając odpowiedni moduł we wsporniku montażowym.



04 MODUŁ KOMUNIKACJI CTS

Ta sama oprawa HT, w zależności od wybranego modułu komunikacyjnego, będzie mogła współpracować z jednym z systemów centralnej baterii LG230 lub LG24.



07 MODUŁ LASEROWY ORMA

Moduła może być zintegrowana z modułem Orma. Jest to laserowy mikroprojektor, który emituje jasny i wyraźny kształt strzałki, tworząc na podłodze wirtualny piktogram wskazujący drogę ewakuacyjną.

MODULO
ORMA 



08 MODUŁ DOŚWIETLAJĄCY

Z systemem szybkiego montażu Moduła można zintegrować mikroprojektor światła białego. Jest on przeznaczony do podświetlania drogi ewakuacyjnej pod oprawą kierunkową lub wyjścia ewakuacyjnego.



Systemy monitoringu Beghelli

oświetlenie awaryjne

OD DIAGNOSTYKI LOKALNEJ

DO AUTODIAGNOSTYKI Z CENTRALNYM STEROWANIEM

Oprawy awaryjne Beghelli są zawsze zgodne z normami EN 50171, EN 50172, EN 62040-1-1, EN 62040-2 i są dostępne w różnych trybach monitoringu i sterowania. **TR** to oprawy w wersji standardowej z lokalnym sterowaniem akumulatorem, **AT** to oprawy z lokalną diagnostyką wszystkich funkcji oprawy; w wersjach **AT-OPT** (AutoTest Opticom) i **AT-CBL** (AutoTest CableCom) odpowiednie interfejsy (zamawiane osobno) można zintegrować z oprawą w celu podłączenia do systemów scentralizowanych **LG** (Logica), **LGFM** (Logica radio FM) i **DALI**. Oprawy są również dostępne w trybie CentralTest, do użytku z Jednostkami Centralnymi **CBL** (CableCom), **LG**, **LGFM**, **LG24** (Logica 24 V) i **LG230** (Logica 230 V).

NuBe PRO POZWALA NA ŁĄCZENIE KILKU JEDNOSTEK CENTRALNYCH, NAWET Z RÓŻNYCH SYSTEMÓW. PRACUJE WTEDY JAKO NADRZĘDNA JEDNOSTKA STERUJĄCA, KTÓRA MOŻE ZARZĄDZAĆ NIESKOŃCZONĄ LICZBĄ JEDNOSTEK CENTRALNYCH, A WIĘC OPRAW - W TYM OŚWIETLENIA PODSTAWOWEGO.

* Każdy system podłączony do NuBe Beghelli Cloud może zarządzać nieskończoną liczbą Jednostek Centralnych, a tym samym opraw oświetleniowych. W szczególności za pomocą Jednostek Centralnych CBL można z łatwością wdrażać systemy wielkoskalowe.

** Integrując Supervisor Control Unit o kodzie 12131C, można podłączyć do 3968 urządzeń (128 opraw x 31 Jednostek Centralnych LG Logica).

		ZASILANIE	TRYB SPOCZYNKOWY	AUTO-DIAGNOSTYKA	ZASILANIE CENTRALNE	APLIKACJA	NUBE CLOUD	NUBE CLOUD PRO
TR		230 V _{AC}	✓					
AT		230 V _{AC}	✓	✓		✓		
CT		230 V _{AC}		✓		✓	✓	✓
CTS	LG230	230 V _{AC} 216 V _{DC}		✓	✓	✓	✓	✓
	LG24	24 V _{DC}		✓	✓	✓	✓	✓
HT	HT230	230 V _{AC} 216 V _{DC}			✓			
	HT DALI	230 V _{AC} 216 V _{DC}			✓			

CENTRAL TEST DLA OPRAW Z WŁASNYM AKUMULATOREM

CBL (CableCom) to najprostszy sposób na centralizację sterowania i diagnostykę systemów awaryjnych, dzięki innowacyjnej konfiguracji transmisji danych, która bezpośrednio korzysta z linii zasilania awaryjnego bez dodawania dedykowanej linii BUS. **LG** (Logica) to zaawansowany system zarządzania całym systemem alarmowym, wymagający dedykowanej linii BUS, ale oferujący najlepsze w swojej klasie możliwości. Jeśli wymagana jest maksymalna wydajność, ale nie jest możliwe podłączenie dedykowanej linii BUS, **LGFM** (Logica Radio FM) umożliwia zarządzanie całym systemem awaryjnym drogą radiową, bez dodatkowego okablowania.

CENTRAL TEST DLA OPRAW ZASILANYCH Z CENTRALNEJ BATERII

Gdy pojawia się potrzeba centralizacji monitoringu i sterowania dla opraw z centralnym zasilaniem, **LG230** (Logica 230 V) umożliwia tworzenie nawet bardzo dużych systemów. Można nimi zarządzać w prosty sposób dzięki szerokiej gamie akcesoriów oraz modułów zasilających, które również umożliwiają łatwą rozbudowę systemu. W przypadku mniejszych systemów, doskonale się sprawdzi **LG24** (Logica 24 V). Do zasilania urządzeń wykorzystuje się napięcie 24 V_{DC}, gwarantując użytkownikowi bezpieczeństwo, dzięki niskiemu napięciu pracy dedykowanych linii zasilających. Systemy są kompatybilne i można je razem integrować.

POJEDYNCZY INTERFEJS DO SYSTEMÓW CENTRALNYCH

Wszystkie systemy Beghelli wykorzystują **aplikację B.connect** do lokalnego programowania głównych parametrów. Z tej samej aplikacji można połączyć się z **portalem NuBe Cloud**, gdzie zarządzanie oprawami i programowanie systemu jest bardziej zaawansowane i może być również wykonywane zdalnie. NuBe Beghelli Cloud to nie tylko portal WEB do kontroli i zarządzania systemami Beghelli, ale również platforma, która umożliwia przechowywanie danych. Scentralizowane systemy akumulatorów, wyposażone w ekran dotykowy i połączenie WEB, można przypiąć do NuBe nawet bez **aplikacji B.connect**.

MONITORING CENTRALNY (System sterowania i maksymalna liczba zarządzanych urządzeń)						
CT				CTS		HT
CBL	LG	LGFM	DALI	LG230	LG24	HT DALI
Natywny dla wszystkich urządzeń CT	+ Interfejs (kod 15036)	+ Interfejs (kod 15037)	+ Interfejs (kod 15038)			
✓ max. 32/ nieskończenie*	✓ max. 128/3968**	✓ max. 256/996	✓ max. 64			
				✓ max. 3072		
					✓ max. 256	
						✓ max. 64

Central Test

CT

INTEGRACJA SYSTEMÓW BAZUJĄCYCH NA OPRAWACH Z WŁASNYM ZASILANIEM

System monitoringu i sterowania CentralTest, został opracowany w taki sposób, aby zapewnić możliwie jak największe wykorzystanie opraw oświetlenia awaryjnego z własnym akumulatorem, zarówno w sektorze przemysłowym, jak i użyteczności publicznej. Dzięki zastosowaniu w oprawach akumulatorów litowych o wysokiej niezawodności, konserwacja i serwis takich systemów nie wiąże się z większą ilością pracy niż w przypadku systemów centralnej baterii.

Możliwość wyboru dowolnego systemu monitoringu (CBL/LG/LGFM/DALI) do każdej z opraw oświetlenia awaryjnego Beghelli, rozwiązuje problemy z zakresu bezpieczeństwa użytkownika obiektu, a także zapewnia wykonywanie testów okresowych z automatycznym rejestrowaniem wyników i zestawianiem ich w formę raportu wymaganego przez normę UNI CEI 11222.

Łatwość adaptacji oprawy do danego systemu monitoringu jest wynikiem nowego podejścia, gdzie system komunikacji, w jakim będzie pracowała oprawa, ustalany jest na końcu i realizowany przez wybór odpowiedniego modułu komunikacyjnego oraz Jednostki Centralnej. Systemy CBL oraz LGFM nie wymagają nawet instalacji magistrali komunikacyjnej.

Przykład zastosowania różnych systemów monitoringu w jednym projekcie

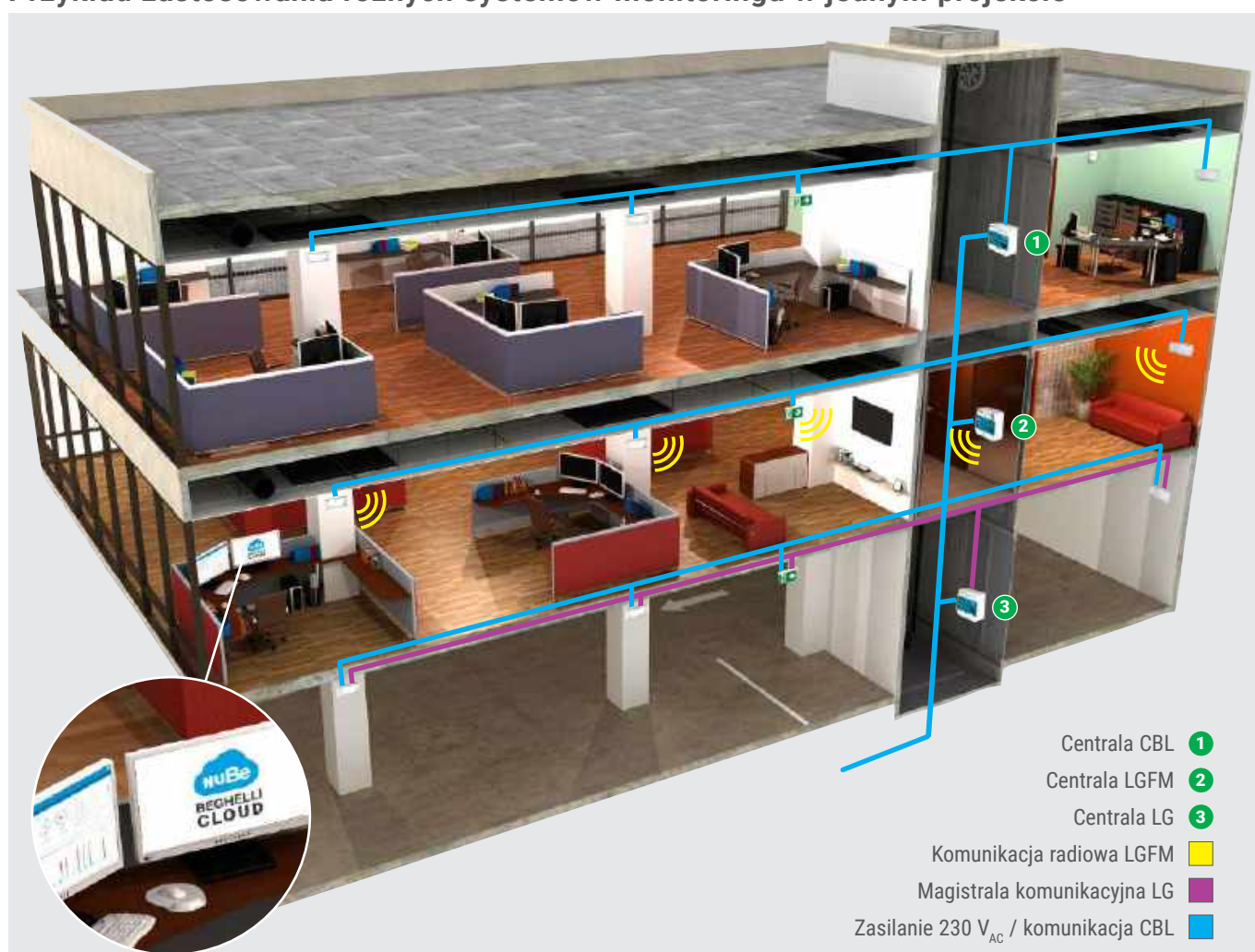

CT-CBL, monitoring centralny CT również bez konieczności prowadzenia magistrali BUS

Zgodnie z nowym podejściem, natywnym systemem we wszystkich oprawach oznakowanych jako CentralTest (CT) jest CableCom (CBL). System ten może komunikować się z Jednostką Centralną CBL bez konieczności instalacji dodatkowej magistrali, dzięki transmisji danych poprzez linię zasilającą 230 V_{AC}. Z kolei system LGFM wykorzystuje bardzo wydajny i bezpieczny protokół transmisji radiowej. Dostosowanie opraw z serii CT do pracy w systemie radiowym LGFM lub w jednym z systemów przewodowych jak LG czy DALI, odbywa się poprzez wpięcie do interfejsu (znajdującego się wewnątrz oprawy) modułu komunikacyjnego.

Korzystając z platformy NuBe Beghelli Cloud możliwe jest zarządzanie złożonymi systemami oświetleniowymi, mogącymi składać się z dowolnej liczby central różnego typu (CBL/LG/LGFM/DALI), a co za tym idzie – praktycznie z nieskończenie wielu opraw.

Central System

CTS

INTEGRACJA SYSTEMÓW BAZUJĄCYCH NA OPRAWACH Z ZASILANIEM Z CENTRALNEJ BATERII

Centralne Baterie Beghelli zostały zaprojektowane tak, aby oferować nowe możliwości oraz większe wydajności zarówno w sektorze przemysłowym, jak i komercyjno-publicznym. Idea systemu centralnej baterii polega na zgrupowaniu wszystkich akumulatorów w jednej szafie, często tej samej w której znajduje się Jednostka Centralna. Daje to korzyści w zakresie konserwacji systemu poprzez możliwość szybkiej lokalizacji usterki oraz jej natychmiastowe usunięcie. Funkcje programowania testów okresowych, sterowania i monitoringu czy drukowania dziennika zdarzeń są zgrupowane w centrali zgodnie ze standardem UNI 11222. Każde urządzenie może komunikować się z centralą za pomocą zaszyfrowanej transmisji cyfrowej gdzie wiadomość może być odszyfrowana tylko przez sprzęt, do którego została zaadresowana. Technologia ta nie wymaga prowadzenia dodatkowej magistrali danych, a całość komunikacji odbywa się po linii zasilającej oprawy z centralnej baterii. Aby jeszcze bardziej podnieść poziom bezpieczeństwa scentralizowanych systemów bateryjnych, w laboratoriach Beghelli opracowano system DRM - ekskluzywny opatentowany moduł zdolny do lokalnego zasilania każdej pojedynczej oprawy - zapewniający oświetlenie awaryjne nawet w przypadku katastrofalnych zdarzeń, które przyczyniają się do przerwania linii zasilającej z centralnej baterii.

System Centralnej Baterii CTS - LG230, z centralną szafą i podstacjami, w jednym projekcie



CTS: LG230, LG24, LG230+LG24. Gwarancja bezpieczeństwa dla każdej sytuacji

Systemy CTS z centralną baterią składają się z opraw oświetlenia awaryjnego, Jednostek Centralnych oraz podstacji. Zasilanie w trybie awaryjnym zapewniają, centralnie zgrupowane, akumulatory 230 V (LG230) lub 24 V (LG24). W porównaniu z innymi systemami centralnej baterii dostępnymi na rynku, rozwiązanie Beghelli charakteryzuje się największą liczbą opraw, które można zasilic z jednego obwodu (do 32 lamp). LG230 pozwala zarządzać i monitorować rozległymi instalacjami, z wieloma podstacjami. Z kolei system LG24 zapewnia większe bezpieczeństwo dzięki zastosowaniu niskonapięciowej magistrali BUS. Jednostki LG24 mogą pracować jako niezależne systemy, ale również mogą być wykorzystywane jako podstacje systemu LG230. Otrzymuje się wtedy możliwość tworzenia rozbudowanych instalacji, zapewniających oświetlenie awaryjne w miejscach o różnych wymaganiach bezpieczeństwa.

Schematy jednokreskowe

oświetlenie awaryjne

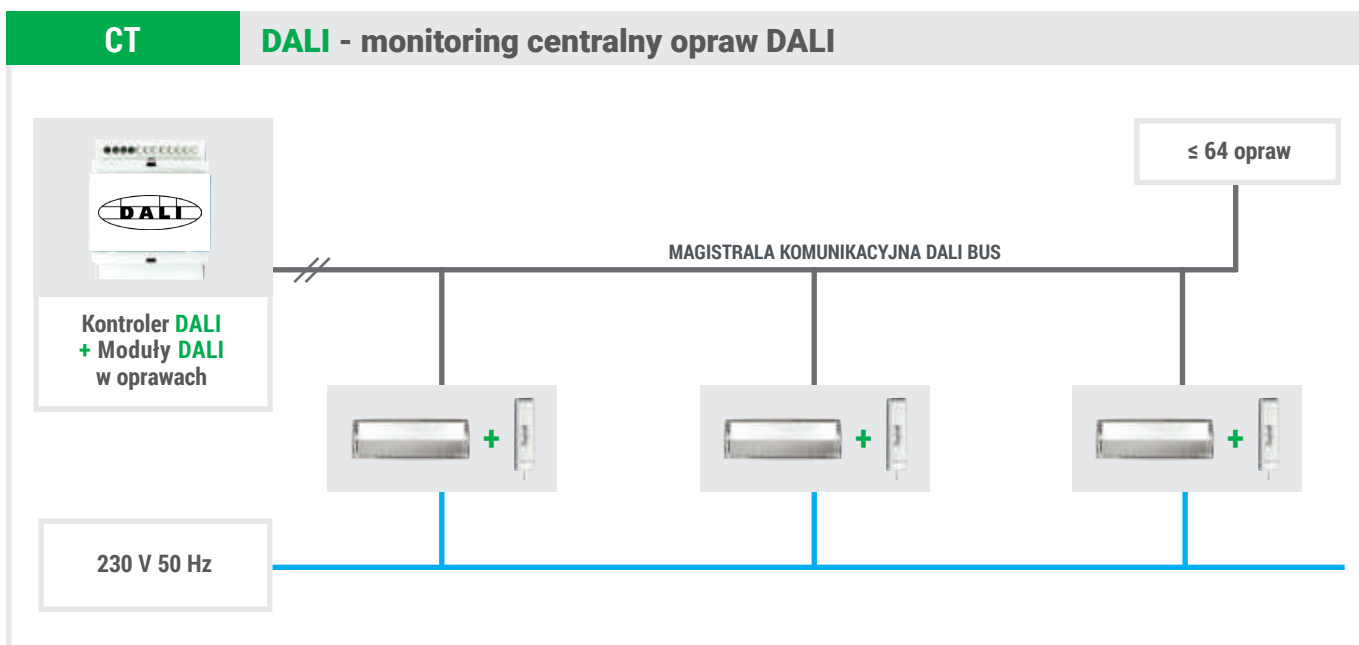
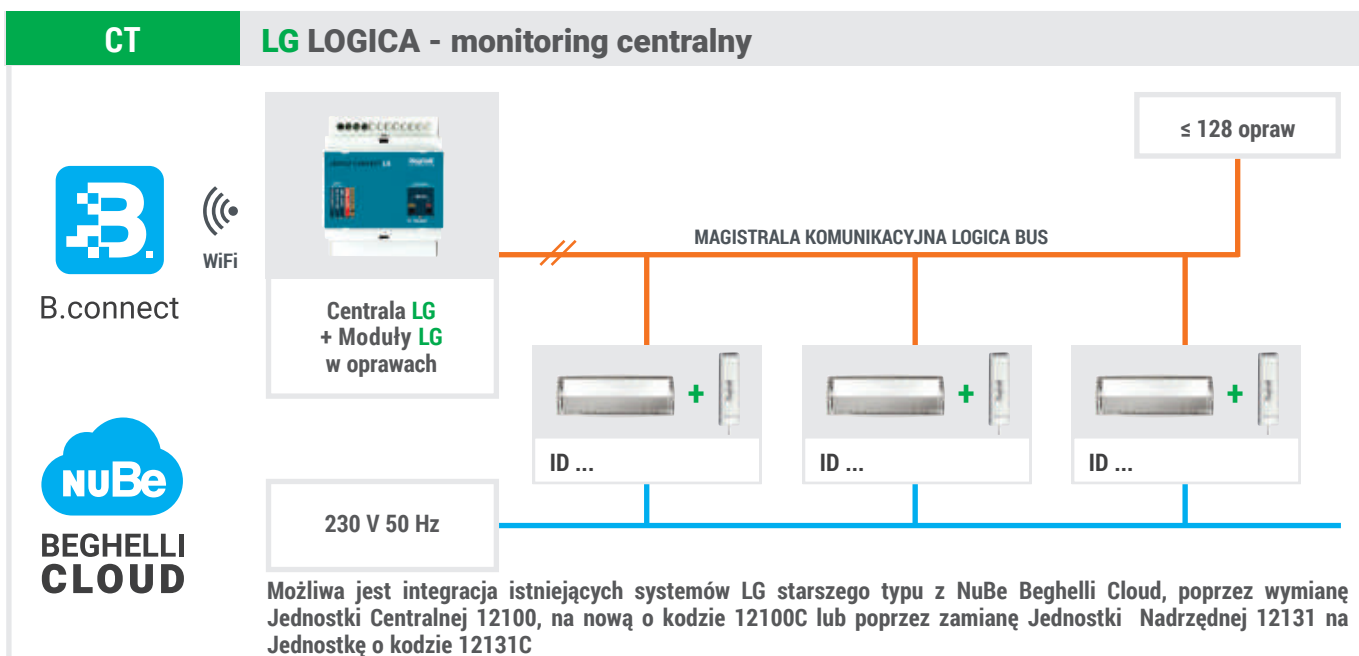
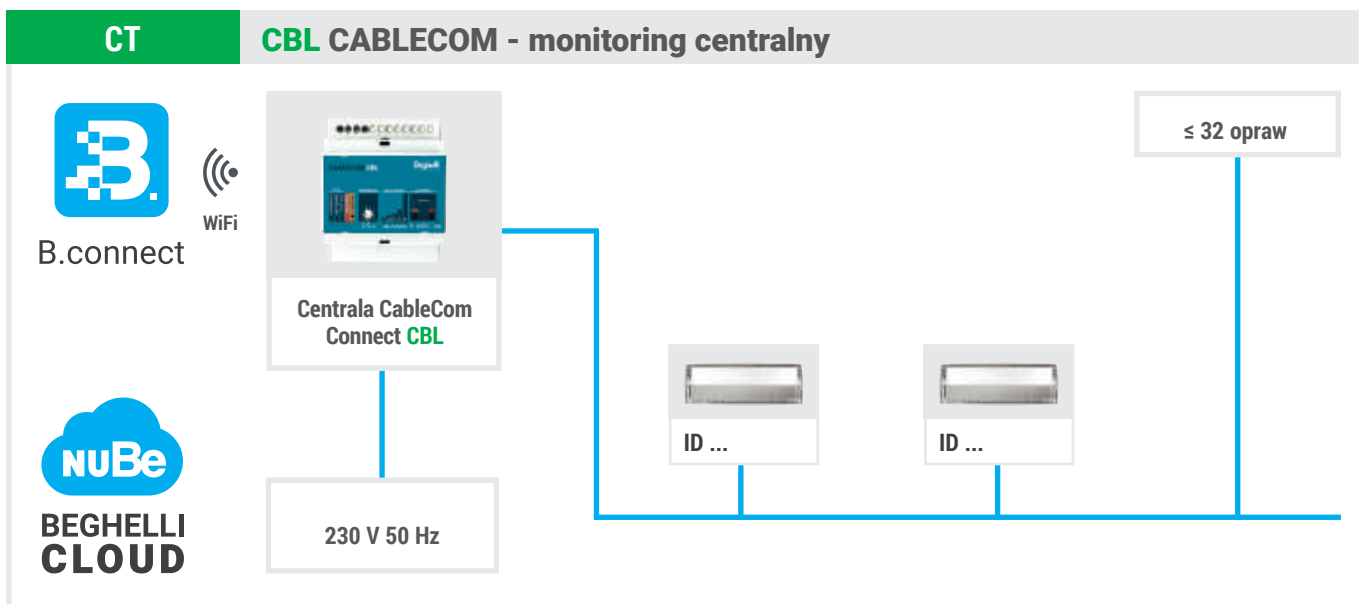

CT**LGFM LOGICA VIA RADIO - monitoring centralny**

230 V 50 Hz

KOMUNIKACJA RADIOWA

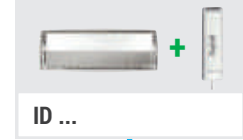
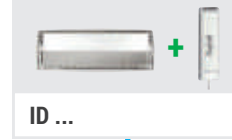
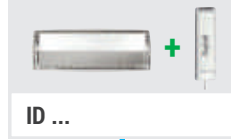

996 opraw
Centralna Logica SD LGFM

256 opraw
Centralna Logica Compact SD LGFM

CTS**LG230 - zasilanie centralne 216 V_{DC} z cyfrowym monitoringiem**

F+N 230 V 50 Hz
lub 3F+N 400/230 V
50 Hz

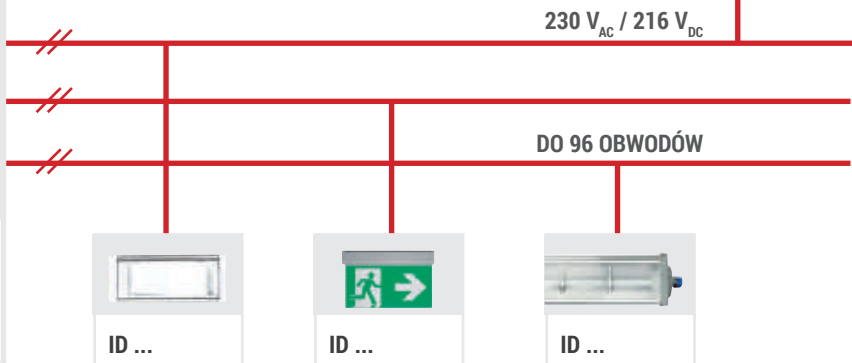

≤32 opraw
do
345/690/1300 W

**CTS****LG24 - zasilanie centralne 24 V_{DC} z cyfrowym monitoringiem**

F+N 230 V 50 Hz



≤32 opraw
do 72 W

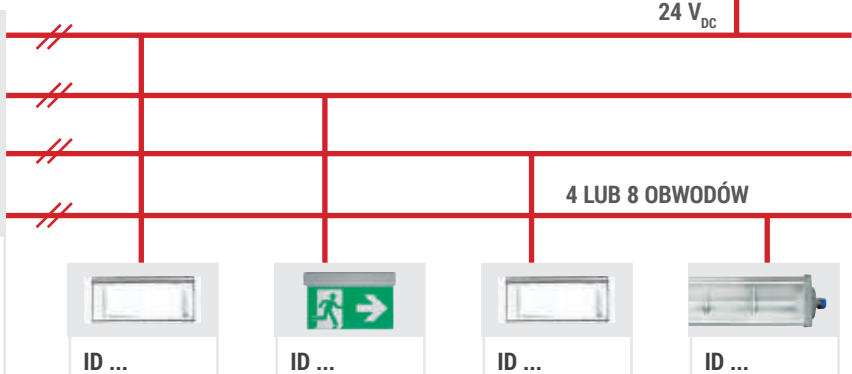

Logica

oświetlenie awaryjne

nuBe



IP65

IK07

850°



+40°C
0°C

+45°C
-10°C

* Dla opraw pracujących w systemach LG230, LG24 oraz HT zasilanie jest zgodne z parametrami centralnych baterii

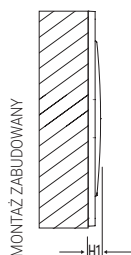
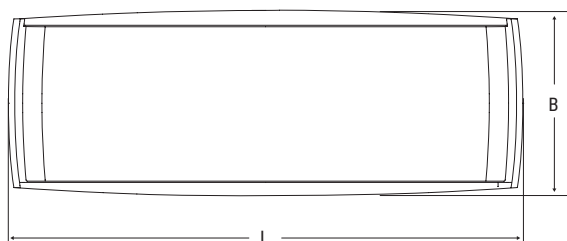

Wersja	Wymiary mm				Widoczność piktogramu (DV)
	L	B	H	H1	
Nastropowa	406	147	63	-	20 m
Dostropowy	440	170	-	10	20 m



Profesjonalna oprawa oświetlenia awaryjnego pracująca w systemach LG i LGFM. **Nie produkowana w wersji CBL.** Jej strumień świetlny wynosi **2 000 lm** w trybie awaryjnym, regulowana autonomia .



Wiele wersji oraz szeroka gama akcesoriów, umożliwia każdy rodzaj montażu.



Unikalne rozwiązanie usprawniające montaż. **Zastosowanie szybkozłącza znacznie skraca czas instalacji i konserwacji:** w żadnym z tych przypadków nie jest konieczne otwieranie korpusu oprawy. Nawet **moduły komunikacyjne są już zintegrowane w dedykowanych wersjach LG czy LGFM.**

Zastosowanie

Przemysł ciężki, lekki i spożywczy, obiekty użyteczności publicznej oraz opieki zdrowotnej, restauracje, hotele, szkoły i przedszkola.

Charakterystyka produktu

Zasilanie* 230 V_{AC} ± 10%, 50÷60 Hz

Montaż Nastropowy, dostropowy, zwieszany, naścienny

Czas ładowania 12 h



Obudowa Biały poliwęglan RAL 9003

Układ optyczny Symetryczny, metalizowany poliwęglan, przeciwolśnieniowy

Klosz Przezroczysty poliwęglan

Zgodność z Normami EN 60598-1, EN 60598-2-2, EN 60598-2-22, UNI EN 1838, UNI 11222, EN 62034

Natężenie oświetlenia na powierzchni zgodnie z PN-EN 1838

Wysokość montażu  (m)	Odległość pomiędzy oprawami DROGA EWAKUACYJNA 		Odległość pomiędzy oprawami STREFA OTWARTA 	
	Ściana (m)	Sufit (m)	Ściana (m)	Sufit (m)
2.5	11	-	6x9	-
3	-	19	-	10x16
7	-	28	-	12x26

Natężenie > 1 lx mierzone na podłodze, w osi drogi ewakuacyjnej. Emax/Emin < 40

Natężenie > 1 lx mierzone na podłodze. Emax/Emin < 40

Obliczenia wykonano dla oprawy o kodzie 12184 - 1100 lm

Współczynnik utrzymania 0.8

LOGICA

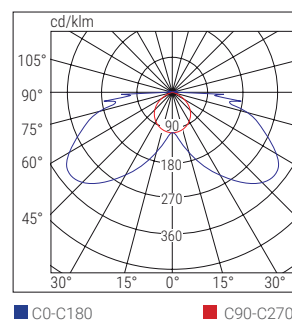

■ C0-C180 ■ C90-C270

	Kod	W*	Opis	Tryb pracy	Autonomia [h]	Strumień w trybie SE [lm]	Strumień w trybie SA [lm]	Moc		Uwagi	
								DC	AC		
CT	LG										
	12182	8	LOG LED LG 8W SE 2/4/6H	SE	2/4/6	750/450/350	-		4 W		
	12185	8	LOG LED LG 8W SA/PS 2/4/6H	SE/SA/PS	2/4/6	750/450/350	400		8 W		
	12183	11	LOG LED LG 11W SE 1.5/3/4H	SE	1.5/3/4	900/550/450	-		4 W		
	12186	11	LOG LED LG 11W SA/PS 1.5/3/4H	SE/SA/PS	1.5/3/4	900/550/450	500		10 W		
	12184	24	LOG LED LG 24W SE 1/2/3H	SE	1/2/3	1100/750/550	-		6 W		
	12187	24	LOG LED LG 24W SA/PS 1/2/3H	SE/SA/PS	1/2/3	1100/750/550	600		14 W		
	19410**	36	LOGICA LED LGAR SE 1100LM	SE	1/1.5/3	2000/1500/800			7 W		
	19411**	36	LOGICA LED LGAR SA 1100LM	SE/SA/PS	1/1.5/3	2000/1500/800	1000		13 W		
	CT	LGFM									
12182FM		8	LOG LED LGFM 8W SE 2/4/6H	SE	2/4/6	750/450/350	-		5 W		
12185FM		8	LOG LED LGFM 8W SA/PS 2/4/6H	SE/SA/PS	2/4/6	750/450/350	400		9 W		
12183FM		11	LOG LED LGFM 11W SE 1.5/3/4H	SE	1.5/3/4	900/550/450	-		5 W		
12186FM		11	LOG LED LGFM 11W SA/PS 1.5/3/4H	SE/SA/PS	1.5/3/4	900/550/450	500		11 W		
12184FM		24	LOG LED LGFM 24W SE 1/2/3H	SE	1/2/3	1100/750/550	-		7 W		
12187FM		24	LOG LED LGFM 24W SA/PS 1/2/3H	SE/SA/PS	1/2/3	1100/750/550	600		15 W		
CTS	LG230										
	31140	8	LOGICA LED 8W LG230				400	4.1 W	8.5 VA		
	31141	11	LOGICA LED 11W LG230 LS-UV				500	6.4 W	8.1 VA		
	31099	24	LOGICA LED 24W LG230 LS-UV				900	10.4 W	12 VA		
	31120	36	LOGICA LED 36W LG230 LS-UV				1400	15 W	15.9 VA		
CTS	LG24										
	32096	8	LOGICA LED 8W LGS24			400	400	3.8 W	-		
32089	36	LOGICA LED 36W LGS24 LS-UV			400	1400	4.3 W	15.4 VA			
HT	HT230										
	17403	8	LOGICA LED 8W HT				400	4.4 W	8.9 VA		
	17404	11	LOGICA LED 11W HT				550	6.1 W	6.4 VA		
	17405	24	LOGICA LED 24W HT				900	10.2 W	10.4 VA		
	17406	36	LOGICA LED 36W HT				1400	14.3 W	14.5 VA		

* To nie jest moc oprawy LED. Podana wartość ma na celu zobrazowanie, jaką moc musiałaby pobierać oprawa świetłówkowa, aby uzyskać porównywalny strumień.

** Oprawy dostępne w wersji LGFM po dodaniu modułu 15037.

DALEJ >

025 oprawy oświetlenia awaryjnego

Logica

oświetlenie awaryjne

AKCESORIA - w komplecie



**DŁAWNICA DLA INSTALACJI
PROWADZONEJ W RURKACH**



UCHWYT SZYBKIEGO MONTAŻU IP65

kod zam. **12199**



**ZESTAW DO ZABUDOWY - PUSZKA
PODTYNKOWA** (Za wyjątkiem kodów: 19410, 19411)

kod zam. **12179**



PIKTOGRAM STRZAŁKA W PRAWO -

W komplecie tylko z oprawami SA
Sitodruk na opalizowanym poliwęglanie
kod zam. **12175**



PIKTOGRAM STRZAŁKA W LEWO -

W komplecie tylko z oprawami SA
Sitodruk na opalizowanym poliwęglanie
kod zam. **12176**



PIKTOGRAM STRZAŁKA W DÓŁ -

W komplecie tylko z oprawami SA
Sitodruk na opalizowanym poliwęglanie
kod zam. **12177**

AKCESORIA - należy zamawiać oddzielnie



**ZESTAW DO ZABUDOWY - PUSZKA
PODTYNKOWA** (Tylko dla kodów: 19410, 19411)

kod zam. **12179**

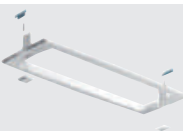

ZESTAW DO MONTAŻU DOSTROPEWEGO
Wycięcie montażowe 414X150 mm

kod zam. **12180**

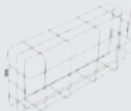

SIATKA OCHRONNA
Wymiary 440x215x99 mm

kod zam. **3912**



**URZĄDZENIE DO ZDALNEJ BLOKADY
PRACY AWARYJNEJ - LG INIBIT**

Tylko dla wersji LG
kod zam. **12101**

LG



PIKTOGRAM STRZAŁKA W PRAWO

Sitodruk na opalizowanym poliwęglanie

kod zam. **12175**



PIKTOGRAM STRZAŁKA W LEWO

Sitodruk na opalizowanym poliwęglanie

kod zam. **12176**



PIKTOGRAM STRZAŁKA W DÓŁ

Sitodruk na opalizowanym poliwęglanie

kod zam. **12177**



PIKTOGRAM STRZAŁKA W GÓRĘ

Sitodruk na opalizowanym poliwęglanie

kod zam. **12178**



LOGICA LED SIGN

PIKTOGRAM SIGN W PRAWO, LEWO, DÓŁ

Wymiary sign: 150 x 382 mm

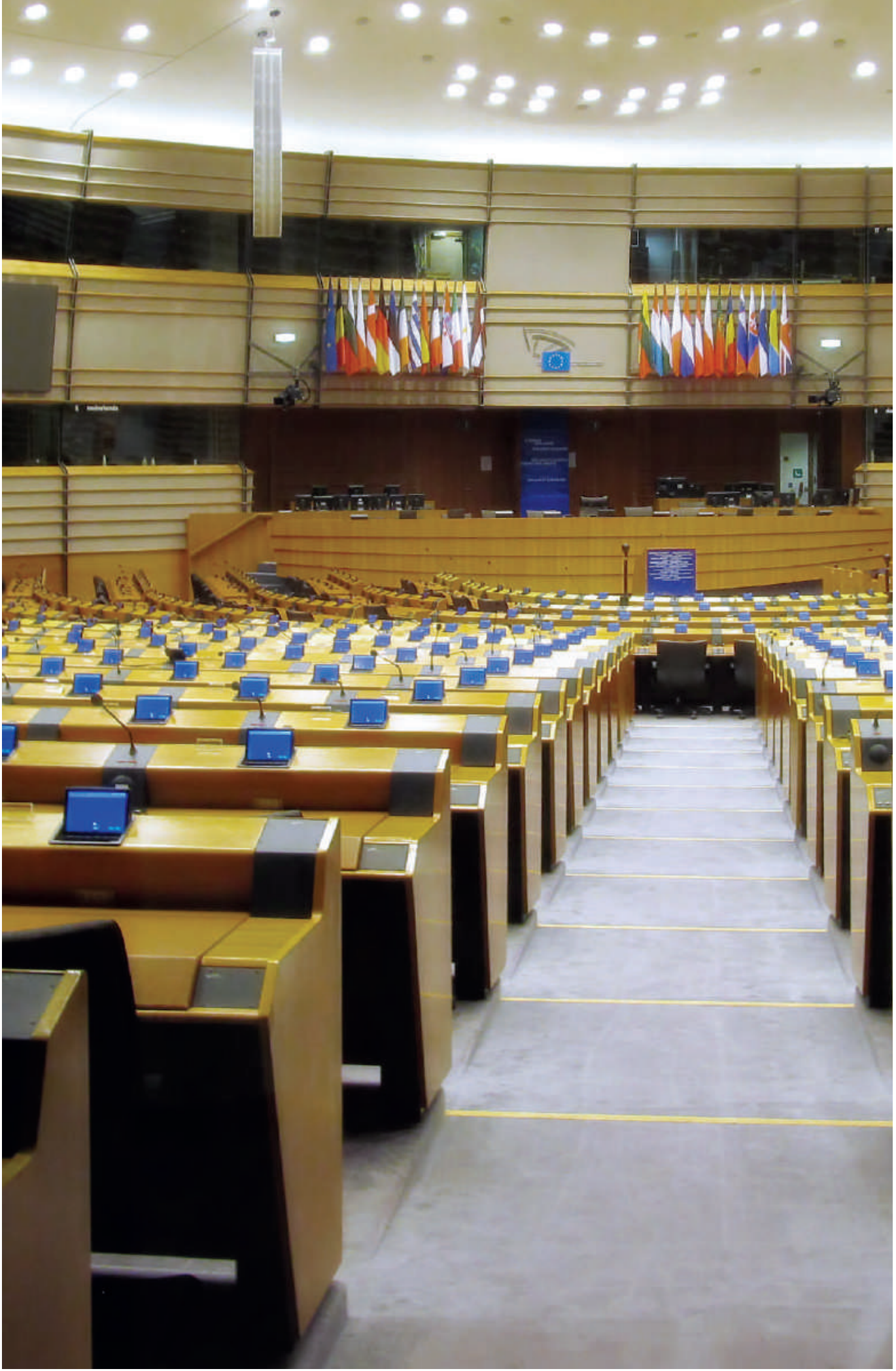

027 oprawy oświetlenia awaryjnego

Pratica Modula Matrix

oświetlenie awaryjne



Pratica Modula Matrix CT to oprawa, która pozwala aktywować, z aplikacji lub Jednostki Centralnej, jedną z **5 dostępnych matryc LED, tak aby wyzwolić różne rozsyły świetlne**, w zależności od zaplanowanego zadania.



Dostępna w wykonaniu AT/CT, do pracy z wybraną Jednostką Centralną, lub w systemie **CTS**.

Zastosowanie

Sektor przemysłowy, sektor usługowy oraz obiekty użyteczności publicznej jak: szpitale, hotele, urzędy, szkoły itp.

Charakterystyka produktu

Zasilanie 230 V_{AC} ± 10%, 50÷60 Hz

Montaż Nastropowy, dostropowy, naścienny (również pod kątem 45°), zwieszany, na szynoprzewodzie typu Global Trac lub oświetleniowym

Czas ładowania 12 h

Obudowa Biały poliwęglan RAL 9003

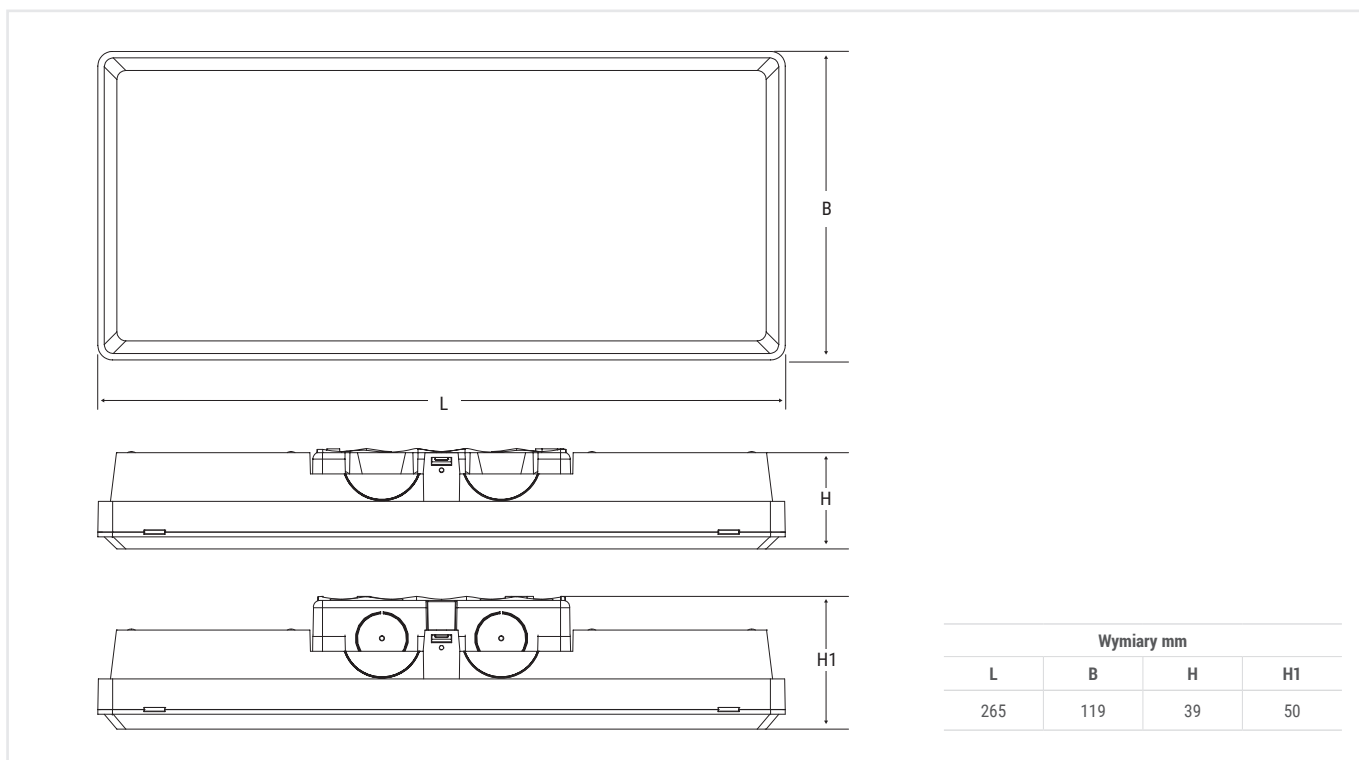

Układ optyczny PMMA - matryca typu Matrix

Zgodność z Normami EN 60598-1, EN 60598-2-2, EN 60598-2-22, UNI EN 1838, UNI 11222, EN 62034



Wymiary mm			
L	B	H	H1
265	119	39	50

Natężenie oświetlenia na powierzchni zgodnie z PN-EN 1838

Optyka typu Matrix	Wysokość montażu  (m)	Odległość pomiędzy oprawami DROGA EWAKUACYJNA 		Odległość pomiędzy oprawami STREFA OTWARTA 	
		Ściana (m)	Sufit (m)	Ściana (m)	Sufit (m)
STREFA OTWARTA Largaluce	2.5	22	-	11x16	-
	3	-	-	-	16x21 (336 m ²)
	7	-	-	-	25x32 (800 m ²)
DROGA EWAKUACYJNA Lungaluce	-	-	-	-	-
	3	-	26	-	-
STREFA WYSOKIEGO RYZYKA High risk	7	-	37	-	10 m ² (60 lx)
	12	-	-	-	10 m ² (30 lx)

STREFA WYSOKIEGO RYZYKA

Matrix 09 montaż Sufit



rozsył STREFA RYZYKA

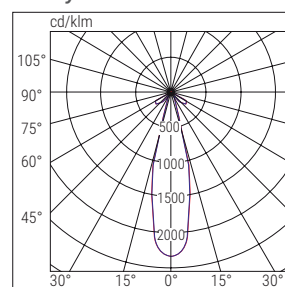

■ C0-C180 ■ C90-C270

STREFA OTWARTA

Matrix 09 montaż Ściana



Rozsył LUNGALUCE Ściana

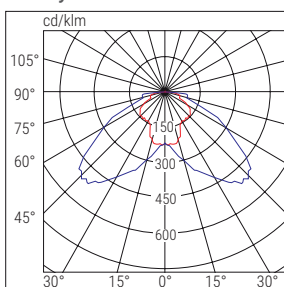

■ C0-C180 ■ C90-C270

Matrix 06 montaż Sufit



Rozsył LUNGALUCE Sufit

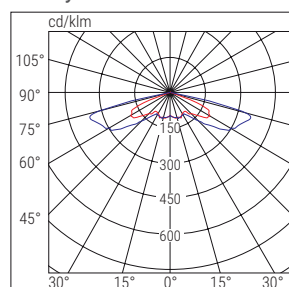

■ C0-C180 ■ C90-C270

DROGA EWAKUACYJNA

Matrix 03 montaż Ściana



Rozsył LUNGALUCE Ściana

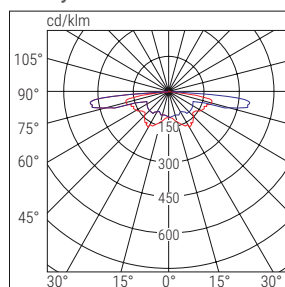

■ C0-C180 ■ C90-C270

Matrix 06 montaż Sufit



Rozsył LUNGALUCE Sufit

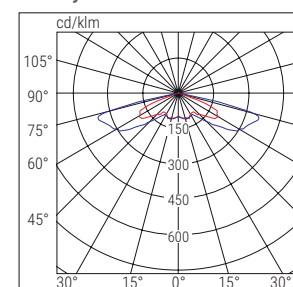

■ C0-C180 ■ C90-C270

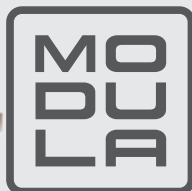
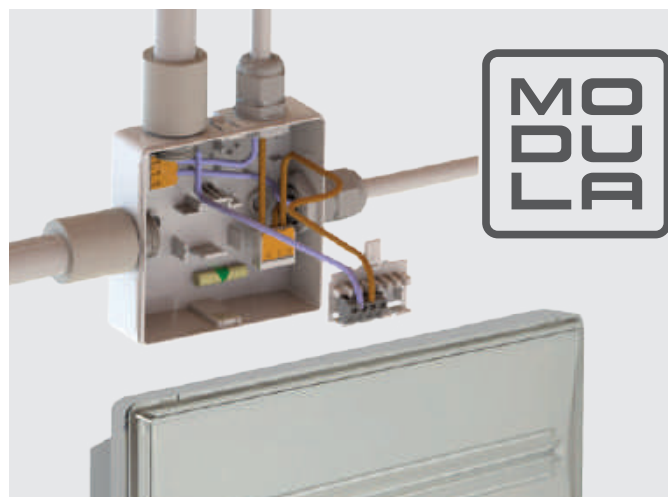

SYSTEM SZYBKIEGO MONTAŻU MODULA ZINTEGROWANY Z PUSZKĄ INSTALACYJNĄ. KOMPATYBILNY DLA CAŁEJ SERII OPRAW MODULA

CZAS MONTAŻU ZREDUKOWANY O PONAD 50%

Wszystkie czynności związane z podłączeniem i montażem wykonywane są w uniwersalnym systemie szybkiego montażu Modula. Późniejsza instalacja oprawy ogranicza się jedynie do wpięcia jej w puszkę Modula.



DALEJ >

029 oprawy oświetlenia awaryjnego

Pratica Modula Matrix

oświetlenie awaryjne

	Kod	W*	Opis	Tryb pracy	Autonomia [h]	Strumień w trybie SE [lm]	Strumień w trybie SA [lm]	Moc		Uwagi	
								DC	AC		
CT	18821	36WGL	MATRIX 1000 IP65 CT SA/SE	SE/SA/PS	1/1.5/2/3/8	1000/700/550/350/125	250 / 600	-	-		
	18831	36WGL	MATRIX 2000 IP65 CT SA/SE	SE/SA/PS	1/1.5/2/3/8	2000/1400/1000/700/250	250 / 600	-	-		
	18841	36WGL	MATRIX 2700 IP65 CT SA/SE	SE/SA/PS	1/1.5/2/3/8	2700/2000/1500/1000/400	250 / 600	-	-		
	LG	Interfejs dla oprawy CT aby adaptować ją do pracy w systemie LG – kod zamówieniowy 15056									
	LGFM	Interfejs dla oprawy CT aby adaptować ją do pracy w systemie LGFM – kod zamówieniowy 15057									
	DALI	Interfejs dla oprawy CT aby adaptować ją do pracy w systemie DALI – kod zamówieniowy 15058									
CTS	17923	24GL	MATRIX 1500 REG IP65 HT/CTS	HT-CTS			1500/1000/500				
	LG230	Interfejs dla oprawy CTS aby adaptować ją do pracy w systemie LG230 – kod zamówieniowy 15060									
	LG24	Interfejs dla oprawy CTS aby adaptować ją do pracy w systemie LG24 – kod zamówieniowy 15059									

* To nie jest moc oprawy LED. Podana wartość ma na celu zobrazowanie, jaką moc musiałaby pobierać oprawa świetlówkowa, aby uzyskać porównywalny strumień.

AKCESORIA - w komplecie

	UNIWERSALNY SYSTEM SZYBKIEGO MONTAŻU kod zam. 18589		RAMKA kod zam. 18598
--	--	--	---------------------------------------

AKCESORIA - należy zamawiać oddzielnie

	SIATKA OCHRONNA 305x130x100 mm kod zam. 18591		ZESTAW IP65 Płaski łącznik rurowy kod zam. 18592
	WSPORNIK MONTAŻOWY 45° kod zam. 18590		HAKI DO MONTAŻU ZWIESZANEGO kod zam. 3723
	ADAPTER DO SZYNY 3-FAZOWEJ kod zam. 4319		OSŁONA PRZECIWDZESZCZOWA ZE STALI NIERDZEWNEJ kod zam. 18597
	PUSZKA PODTYNKOWA Z RAMKĄ Możliwość malowania kod zam. 18580		ZESTAW DO MONTAŻU DOSTROPOWEGO Z RAMKĄ Możliwość malowania kod zam. 18586
	UCHWYT DO SZYNOPRZEWODÓW kod zam. 18587		KONWERTER SYSTEMOWY (Tylko dla opraw HT-CTS) LG24 - kod zam. 15059 LG230 - kod zam. 15060
	MODUŁ LG - LGFM - DALI (Tylko dla opraw CT) LG - kod zam. 15056 LGFM - kod zam. 15057 DALI - kod zam. 15058		



031 oprawy oświetlenia awaryjnego

Pratica Modula

oświetlenie awaryjne







 ZOBACZ WIĘCEJ



10 YEARS

BOOSTER BATTERY aż do **50%** wyższy strumień świetlny

IP65 IP42 IK07 850°   +40°C +5°C RM   +40°C +5°C



System Modula z systemem szybkiego montażu zintegrowanym z puszką instalacyjną, tak aby **instalacja, programowanie czy montaż odbywała się bez konieczności otwierania oprawy.**



Obszerna gama akcesoriów oraz możliwość wyboru czasu autonomii i strumienia.

Zastosowanie

Sektor przemysłowy, sektor usługowy oraz obiekty użyteczności publicznej jak: szpitale, hotele, urzędy, szkoły itp.

Charakterystyka produktu

Zasilanie 230 V_{AC} ± 10%, 50÷60 Hz

Montaż Nastropowy, dostropowy, naścienny (również pod kątem 45°), zwieszany, na szynoprzewodzie typu Global Trac lub oświetleniowym

Czas ładowania 12 h

Obudowa Biały poliwęglan RAL 9003

Układ optyczny PMMA - całkowite wewnętrzne odbicie

Klosz Przezroczysty poliwęglan

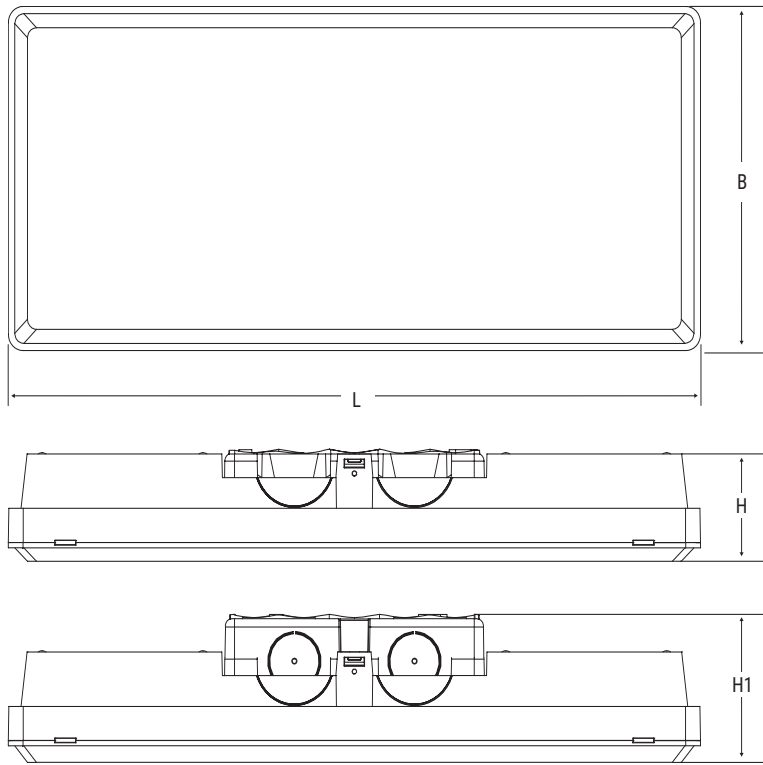

Zgodność z Normami EN 60598-1, EN 60598-2-22, EN 60598-2-2, EN 62034, UNI EN 1838, UNI 11222, EN 60598-2-22



Wymiary mm				Widoczność piktogramu (DV)
L	B	H	H1	
265	119	39	50	25 m

032

Natężenie oświetlenia na powierzchni zgodnie z PN-EN 1838

Wysokość montażu  (m)	Odległość pomiędzy oprawami DROGA EWAKUACYJNA 		Odległość pomiędzy oprawami STREFA OTWARTA 	
	Ściana (m)	Sufit (m)	Ściana (m)	Sufit (m)
2.5	11	-	8x12	-
3	-	18	-	10x16
7	-	25	-	14x20

Natężenie > 1 lx mierzone na podłodze, w osi drogi ewakuacyjnej. Emax/Emin < 40

Natężenie > 0.5 lx mierzone na podłodze. Emax/Emin < 40

Obliczenia wykonano dla oprawy o kodzie 18731 - 1000 lm

Współczynnik utrzymania 0.8

PRATICA MODULA

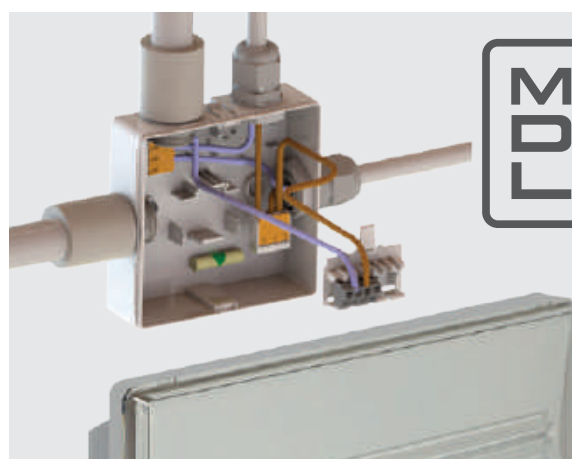
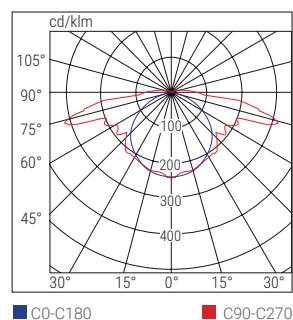

**SYSTEM SZYBKIEGO MONTAŻU MODULA
ZINTEGROWANY Z PUSZKĄ INSTALACYJNĄ.
KOMPATYBILNY DLA CAŁEJ SERII OPRAW MODULA**

CZAS MONTAŻU ZREDUKOWANY O PONAD 50%

Wszystkie czynności związane z podłączeniem i montażem wykonywane są w uniwersalnym systemie szybkiego montażu Modula. Późniejsza instalacja oprawy ogranicza się jedynie do wpięcia jej w puszkę Modula.



	Kod	W*	Opis	Tryb pracy	Autonomia [h]	Strumień w trybie SE [lm]	BOOSTER BATTERY Tryb SE lm >50%	Strumień w trybie SA [lm]		Moc		Uwagi
								DC	AC	DC	AC	
AT	18700	24GL	P.MODULA 300 IP65 AT SE RM	SE	1/1.5/2/3/8	300/200/165/110/40	RA11 BATTERY	-	-	4 W		
	18701	24GL	P.MODULA 300 IP65 AT SA RM	SE/SA/PS	1/1.5/2/3/8	300/200/165/110/40	RA11 BATTERY	250	-	6 W		
	18710	36GL	P.MODULA 500 IP65 AT SE RM	SE	1/1.5/2/3/8	500/350/275/165/65	RA11 BATTERY	-	-	4 W		
	18711	36GL	P.MODULA 700 IP65 AT SA RM	SE/SA/PS	1/1.5/2/3/8	500/350/275/165/65	RA11 BATTERY	250	-	6 W		
	18721	36GL	P.MODULA 700 IP65 AT SA RM	SE/SA/PS	1/1.5/2/3/8	700/500/400/250/90	RA11 BATTERY	250	-	6 W		
	18731	36GL	P.MODULA 1000 IP65 AT SA RM	SE/SA/PS	1/1.5/2/3/8	1000/700/550/350/125	RA11 BATTERY	250	-	6 W		

* To nie jest moc oprawy LED. Podana wartość ma na celu zobrazowanie, jaką moc musiałaby pobierać oprawa świetłówkowa, aby uzyskać porównywalny strumień.

CT	18740	24GL	P.MODULA 300 IP65 CT SE	SE	1/1.5/2/3/8	300/200/165/110/40	RA11 BATTERY	-	-	-		10 YEARS
	18741	24GL	P.MODULA 300 IP65 CT SA	SE/SA/PS	1/1.5/2/3/8	300/200/165/110/40	RA11 BATTERY	250	-	-		10 YEARS
	18750	36GL	P.MODULA 500 IP65 CT SE	SE	1/1.5/2/3/8	500/350/275/165/65	RA11 BATTERY	-	-	-		10 YEARS
	18751	36GL	P.MODULA 500 IP65 CT SA	SE/SA/PS	1/1.5/2/3/8	500/350/275/165/65	RA11 BATTERY	250	-	-		10 YEARS
	18761	36GL	P.MODULA 700 IP65 CT SA	SE/SA/PS	1/1.5/2/3/8	700/500/400/250/90	RA11 BATTERY	250	-	-		10 YEARS
	18771	36GL	P.MODULA 1000 IP65 CT SA	SE/SA/PS	1/1.5/2/3/8	1000/700/550/350/125	RA11 BATTERY	250	-	-		10 YEARS
	18781	36GL	P.MODULA 2000 IP65 CT SA	SE/SA/PS	1/1.5/2/3/8	1700/1500/1000/750/300	RA11 BATTERY	250	-	-		10 YEARS

LG Interfejs dla oprawy CT aby adaptować ją do pracy w systemie LG – kod zamówieniowy 15056

LGFM Interfejs dla oprawy CT aby adaptować ją do pracy w systemie LGFM – kod zamówieniowy 15057

DALI Interfejs dla oprawy CT aby adaptować ją do pracy w systemie DALI – kod zamówieniowy 15058

* To nie jest moc oprawy LED. Podana wartość ma na celu zobrazowanie, jaką moc musiałaby pobierać oprawa świetłówkowa, aby uzyskać porównywalny strumień.

DALEJ >

033 oprawy oświetlenia awaryjnego



Pratica Modula

oświetlenie awaryjne











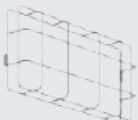

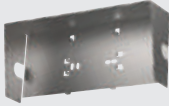
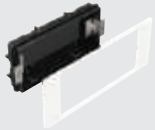

	Kod	W*	Opis	Tryb pracy	Autonomia [h]	Strumień w trybie SE [lm]	BOOSTER BATTERY Tryb SE lm >50%	Strumień w trybie SA [lm]		Moc		Uwagi
								DC	AC	DC	AC	
CTS	17920	36GL	P.MODULA 1500 REG IP65 HT/CTS	HT-CTS			-	1500/1000/500				
	LG230		Interfejs dla oprawy CTS aby adaptować ją do pracy w systemie LG230 – kod zamówieniowy 15060									
	LG24		Interfejs dla oprawy CTS aby adaptować ją do pracy w systemie LG24 – kod zamówieniowy 15059									

* To nie jest moc oprawy LED. Podana wartość ma na celu zobrazowanie, jaką moc musiałaby pobierać oprawa świetlówkowa, aby uzyskać porównywalny strumień.

AKCESORIA - w komplecie

	UNIWERSALNY SYSTEM SZYBKIEGO MONTAŻU kod zam. 18589		ZESTAW PIKTOGRAMÓW W komplecie tylko z oprawami SA kod zam. 18584
	RAMKA kod zam. 18598		

AKCESORIA - należy zamawiać oddzielnie

	SIATKA OCHRONNA 305x130x100 mm kod zam. 18591		ZESTAW IP65 Płaski łącznik rurowy kod zam. 18592
	WSPORNIK MONTAŻOWY 45° kod zam. 18590		HAKI DO MONTAŻU ZWIESZANEGO kod zam. 3723
	ADAPTER DO SZYNY 3-FAZOWEJ kod zam. 4319		OSŁONA PRZECIWDZESZCZOWA ZE STALI NIERDZEWNEJ kod zam. 18597
	PUSZKA PODTYNKOWA Z RAMKĄ Możliwość malowania kod zam. 18580		UCHWYT DO MONTAŻU BOCZNEGO kod zam. 18585
	ZESTAW DO MONTAŻU DOSTROPOWEGO Z RAMKĄ Możliwość malowania kod zam. 18586		UCHWYT DO SZYNOPRZEWODÓW Możliwość malowania kod zam. 18587
	MODUŁ LG - LGFM - DALI (Tylko dla opraw CT) LG - kod zam. 15056 LGFM - kod zam. 15057 DALI - kod zam. 15058		BOOSTER BATTERY - AKUMULATOR WSPOMAGAJĄCY S (LiFe 3.2 V 0.5 Ah) - kod zam. RA10 M (LiFe 3.2 V 1.5 Ah) - kod zam. RA11
	PIKTOGRAMY - KIERUNEK EWAKUACJI. STRZAŁKA SKIEROWANA W: LEWO - kod zam. 18593 DÓŁ - kod zam. 18595 PRAWO - kod zam. 18594 GÓRA - kod zam. 18596		KONWERTER SYSTEMOWY Tylko dla opraw HT-CTS LG24 - kod zam. 15059 LG230 - kod zam. 15060
	PIKTOGRAM DWUSTRONNY MONTOWANY NA KŁOSZU LEWO/PRAWO - kod zam. 4127 DÓŁ - kod zam. 4128 GÓRA - kod zam. 4129		PIKTOGRAM DWUSTRONNY MONTOWANY NA KŁOSZU - PODŚWIETLENIE TYLKO PIKTOGRAMU LEWO/PRAWO - kod zam. 18581 DÓŁ - kod zam. 18582 GÓRA - kod zam. 18583



035 oprawy oświetlenia awaryjnego

Formula 65

oświetlenie awaryjne



Regulowana autonomia. **Możliwe zastosowanie dodatkowej baterii w celu podwojenia strumienia oraz bezpieczeństwa (Booster Battery).**



Bardzo wysoka elastyczność zastosowania dzięki wielu wersjom oraz akcesoriom umożliwiającym każdy rodzaj montażu.



Obudowa z licznymi natrasowanymi przepustami oraz możliwością bezpośredniego mocowania do puszki adaptacyjnej.

Zastosowanie

Sektor przemysłowy, sektor usługowy.

Charakterystyka produktu

Zasilanie* 230 V_{AC} ± 10%, 50÷60 Hz

Montaż Nastropowy, dostropowy, naścienny, do wbudowania w ścianę

Czas ładowania 12 h

Obudowa Biały poliwęglan RAL 9003

Układ optyczny Symetryczny, biały

Klosz Przezroczysty poliwęglan

Zgodność z Normami EN 60598-1, EN 60598-2-2, EN 60598-2-22, UNI EN 1838, UNI 11222, EN62034

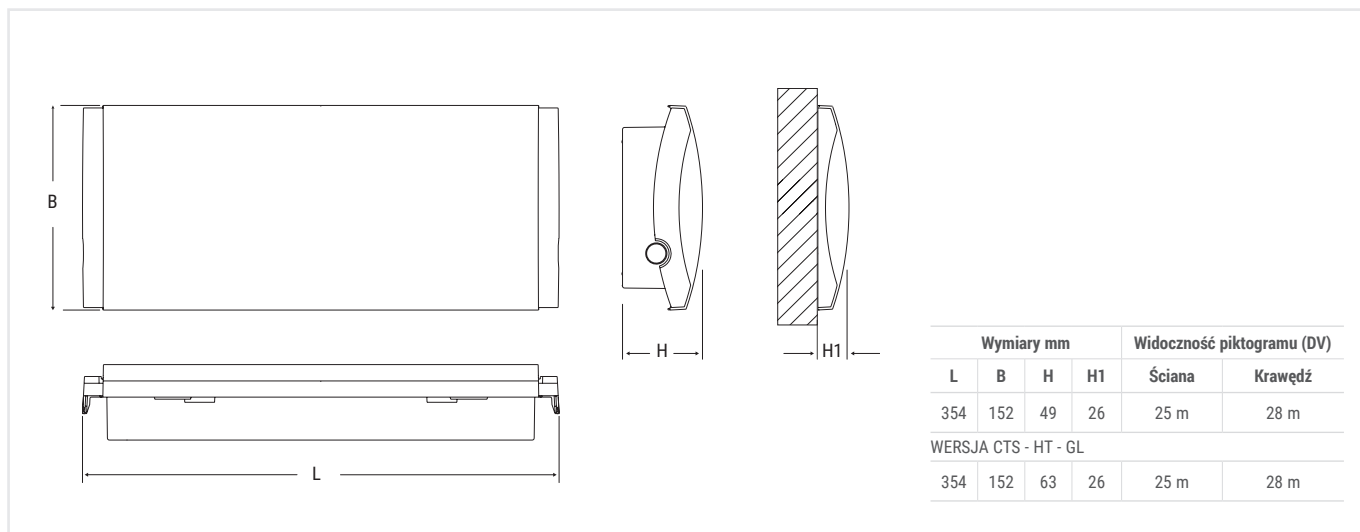

* Dla opraw pracujących w systemach LG230, LG24 oraz HT zasilanie jest zgodne z parametrami centralnych baterii



036

Natężenie oświetlenia na powierzchni zgodnie z PN-EN 1838

FORMULA 65

Wysokość montażu  (m)	Odległość pomiędzy oprawami DROGA EWAKUACYJNA 		Odległość pomiędzy oprawami STREFA OTWARTA 	
	Ściana (m)	Sufit (m)	Ściana (m)	Sufit (m)
2.5	13	-	10x12	-
3	-	20	-	12x16
7	-	28	-	16x22

Natężenie > 1 lx mierzone na podłodze, w osi drogi ewakuacyjnej. Emax/Emin < 40

Natężenie > 0.5 lx mierzone na podłodze. Emax/Emin < 40

Obliczenia dla oprawy kod zam. 19430 1700 lm

Współczynnik utrzymania 0.8

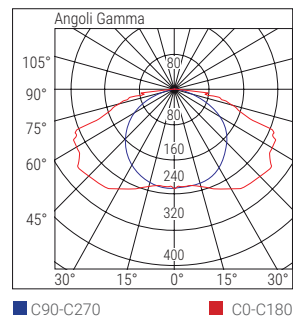

Kod	W*	Opis	Tryb pracy	Autonomia [h]	Strumień w trybie SE [lm]	BOÖSTER BATTERY Strumień w trybie SE lm >50%	Strumień w trybie SA [lm]	Moc		Uwagi
								DC	AC	
CT	19434	GL	F65 LED GL IP65 CT AR SE	SE	1/1.5/2/3/8	1500/1000/750/550/190	2200	-	3.4 W	
	19435	GL	F65 LED GL IP65 CT AR SA	SE/SA	1/1.5/2/3/8	1500/1000/750/550/190	2200	500	6.6 W	

Kod	W*	Opis	Tryb pracy	Autonomia [h]	Strumień w trybie SE [lm]	Strumień w trybie SA [lm]	Moc		Uwagi	Zgodność
							DC	AC		
CT	19290	11	F65LED 11W IP65 CT SE	SE	1/1.5/2/3/8	300/220/180/120/50	-	4.5 W		
	19291	24	F65LED 24W IP65 CT SE	SE	1/1.5/2/3/8	500/350/280/200/80	-	4.5 W		
	19292	36	F65LED 36W IP65 CT SE	SE	1/1.5/2/3/8	800/550/420/300/150	-	4.5 W		
	19293	36GL	F65LED 36GL IP65 CT SE	SE	1/1.5/2/3/8	1000/700/520/400/170	-	4.5 W		
	19294	24	F65LED 24W IP65 CT SA	SE/SA	1/1.5/2/3/8	500/350/280/200/50	250	7.5 W		
	19295	36	F65LED 36W IP65 CT SA	SE/SA	1/1.5/2/3/8	800/550/420/300/150	250	7.5 W		
	19296	36GL	F65LED 36GL IP65 CT SA	SE/SA	1/1.5/2/3/8	1000/700/520/400/170	250	7.5 W		

Interfejs dla oprawy CT aby adaptować ją do pracy w systemie LG – kod zam. 15036, systemie LGFM - kod zam. 15037 oraz w systemie DALI - kod zam. 15038

Kod	W*	Opis	Strumień w trybie SE [lm]	Strumień w trybie SA [lm]	Moc		Uwagi
					DC	AC	
LG230							
31124	8	F65 LED 8W LG230	400	4.1 W	8.5 VA		
31125	11	F65 LED 11W LG230 LS-UV	600	6.4 W	8.1 VA		
31150	24	F65 LED 24W LG230 LS-UV	1000	10.4 W	12 VA		
31122	36	F65 LED 36W LG230 LS-UV	1600	15 W	15.9 VA		
LG24							
32094	8	F65 LED 8W SE LGS24	400	3.8 W			
32091	8	F65 LED 8W LGS24 SA LS-UV	400	4.3 W	15.2 VA		
32115	36	F65 LED 36W LGS24 SE LS-UV	800/1600	8/16 W			

Kod	W*	Opis	Strumień w trybie SE [lm]	Strumień w trybie SA [lm]	Moc		Uwagi
					DC	AC	
HT230							
17435	8	F65 LED 8W HT IP65	400	4.4 W	8.9 VA		
17436	11	F65 LED 11W HT IP65	600	6.1 W	6.4 VA		
17437	24	F65 LED 24W HT IP65	1000	10.2 W	10.4 VA		
17438	36	F65 LED 36W HT IP65	1600	14.3 W	14.5 VA		

* To nie jest moc oprawy LED. Podana wartość ma na celu zobrazowanie, jaką moc musiałyby pobierać oprawy świetlówkowe, aby uzyskać porównywalny strumień.

Formuła 65

oświetlenie awaryjne

AKCESORIA - w komplecie



PRZEPUST KABLOWY 16/20 mm BIAŁY
Montaż z przewodem 16 lub Ø20 mm



NAKLEJKI STRZAŁKA W: LEWO/ PRAWO/ DÓŁ
W komplecie tylko z oprawami w wersji SA

kod zam. **19044**

AKCESORIA - należy zamawiać oddzielnie



AKUMULATOR AUTORIPARA
Kompatybilny z oprawami kod zam. **19432 - 19433**

kod zam. **RA06** - LiFe 9.6V 1.5Ah

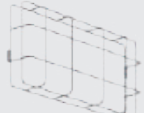

SIATKA OCHRONNA
Wymiary 440x215x99 mm

kod zam. **3912**



ZESTAW DO ZABUDOWY - PUSZKA PODTYNKOWA
Do montażu dostropowego

kod zam. **19040** (Dla kodów: 17435, 17436, 17437, 17438, 19434, 19435, 31124, 31150, 31122, 32091, 32115, 31125, 32094)
kod zam. **19048** (Dla kodów: 19290, 19291, 19292, 19293, 19294, 19295, 19296)



MODUŁ LG - LGFM - DALI
LG - kod zam. **15036** (Tylko dla wersji CT)
LGFM - kod zam. **15037** (Tylko dla wersji CT)
DALI - kod zam. **15038** (Tylko dla wersji CT)

LG
LGFM
DALI



ZESTAW DO MONTAŻU DOSTROPOWEGO
Otwór montażowy: 370 x 130 mm

kod zam. **19041** (Dla kodów: 17435, 17436, 17437, 17438, 19434, 19435, 31124, 31150, 31122, 32091, 32115, 31125, 32094)
kod zam. **19049** (Dla kodów: 19290, 19291, 19292, 19293, 19294, 19295, 19296)



MODUŁ RM
Tryb spoczynku

kod zam. **15048**

TR
AT



PIKTOGRAM DWUSTRONNY MONTOWANY NA KŁOSZU
Sitodruk na przezroczystym poliwęglanie

kod zam. **19042** (STRZAŁKA W LEWO/ PRAWO)
kod zam. **19043** (STRZAŁKA W DÓŁ)



URZĄDZENIE DO ZDALNEJ BLOKADY PRACY AWARYJNEJ - RM INIBIT
Tylko dla wersji TR i AT wyposażonych w moduł RM

kod zam. **2730**

RM



UCHWYT DO MONTAŻU BOCZNEGO OPRAWY DWUSTRONNEJ

kod zam. **19045**



039 oprawy oświetlenia awaryjnego

Infinita

oświetlenie awaryjne



IP65

IK08

850°



+45°C
-10°C



Strumień świetlny wynoszący nawet **1 700 lm**. **Nieskończony czas autonomii w trybie Infinity** (zmniejszony strumień).



Optymalna wydajność przy zachowaniu do 34 m odległości montażowych, w obu wersjach montażu: na ścianie i na suficie.



Liczne, wstępnie natrasowane otwory i akcesoria przyłączeniowe.

Zastosowanie

Sektor przemysłowy, sektor usługowy.

Charakterystyka produktu

Zasilanie* 230 V_{AC} ± 10%, 50÷60 Hz

Montaż Nastropowy, dostropowy, zwieszany, naścienny, do wbudowania w ścianę, naścienny boczny

Czas ładowania 12 h

Obudowa Biały poliwęglan RAL 9003

Układ optyczny Soczewki PMMA, całkowite odbicie wewnętrzne

Klosz Przezroczysty poliwęglan

Zgodność z Normami EN 60598-1,

EN 60598-2-2, EN 60598-2-22,

UNI EN 1838, UNI 11222, EN 62034

* Dla opraw pracujących w systemach LG230, LG24 oraz HT zasilanie jest zgodne z parametrami centralnych baterii

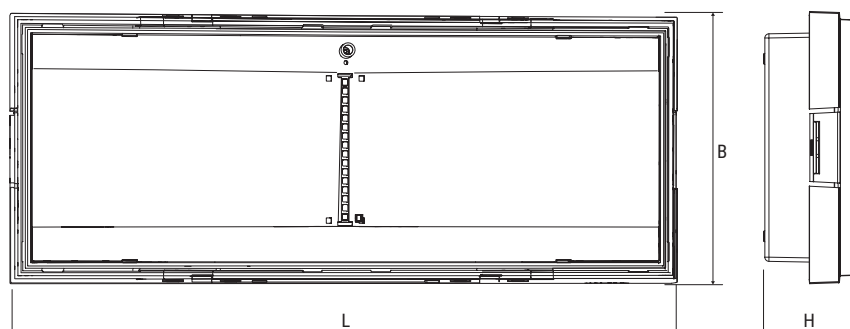

Wymiary mm			Widoczność piktogramu (DV)
L	B	H	
325	130	45	25 m

040

Natężenie oświetlenia na powierzchni zgodnie z PN-EN 1838

INFINITA

Wysokość montażu (m)	Odległość pomiędzy oprawami DROGA EWAKUACYJNA		Odległość pomiędzy oprawami STREFA OTWARTA	
	Ściana (m)	Sufit (m)	Ściana (m)	Sufit (m)
2.5	14	-	8x9	-
3	-	20	-	10x16
7	-	20	-	15x15
Natężenie > 1 lx mierzone na podłodze, w osi drogi ewakuacyjnej. Emax/Emin < 40			Natężenie > 0.5 lx mierzone na podłodze. Emax/Emin < 40	
Obliczenia dla oprawy kod zam. 19460 1000 lm			Współczynnik utrzymania 0.8	

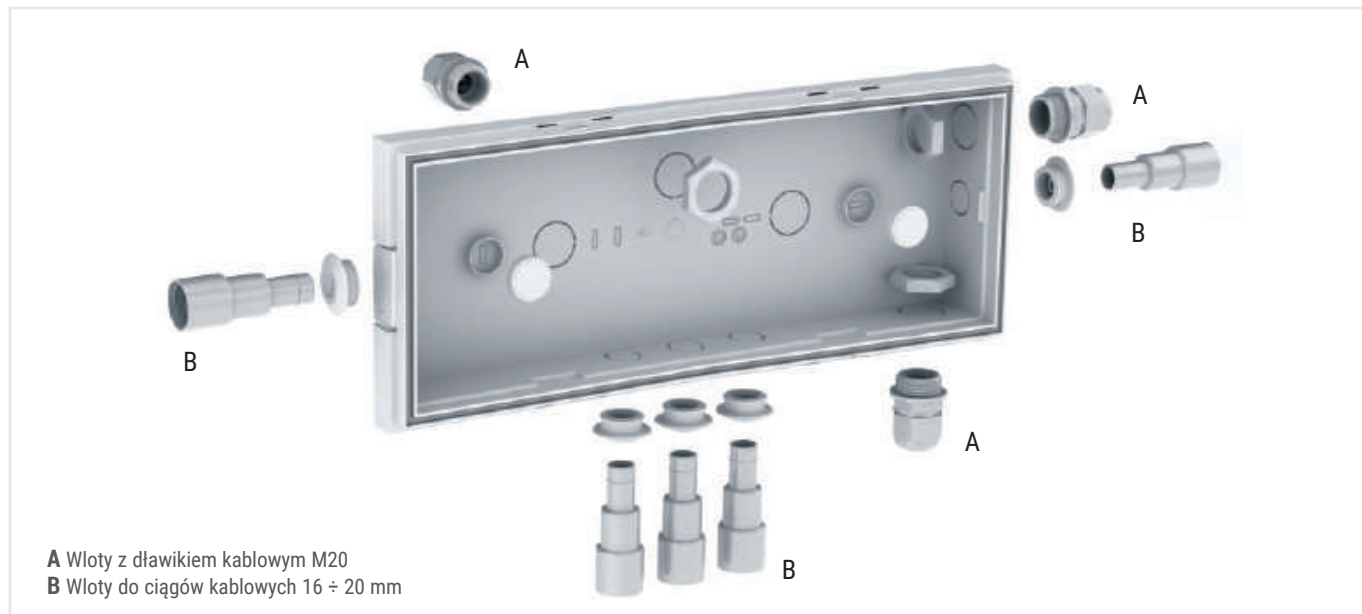
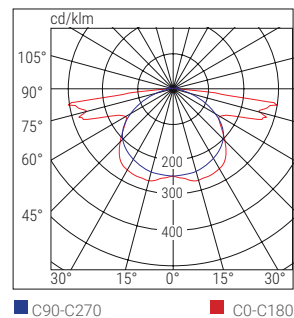

A Włoty z dławikiem kablowym M20
B Włoty do ciągów kablowych 16 ÷ 20 mm

	Kod	W*	Opis	Tryb pracy	Autonomia [h]	Strumień w trybie SE [lm]	Strumień w trybie SA [lm]	Moc		Uwagi	Zgodność
								DC	AC		
CT	19450	8	INFINITA RTI CT SE L	SE	1/1.5/ 2/3/8	250/170/130/90/40			1.9 VA		
	19451	11	INFINITA RTI CT SE XL	SE	1/1.5/ 2/3/8	500/340/260/180/70			1.9 VA		
	19452	8	INFINITA RTI CT SA L	SE/SA	1/1.5/ 2/3/8	250/170/130/90/40	250		3.9 VA		
	19453	11	INFINITA RTI CT SA XL	SE/SA	1/1.5/ 2/3/8	500/340/260/180/70	250		3.9 VA		
	19454	24	INF RTI CT SE XL 700LM	SE	1/1.5/ 2/3/8	700/500/400/250/100			1.9 VA		
	19455	24	INF RTI CT SA XL 700LM	SE/SA	1/1.5/ 2/3/8	700/500/400/250/100	250		3.9 VA		
	19460	24GL	INFINITA GL RTI CT SA	SE/SA	1/1.5/ 2/3/8	1000/680/525/370/145	250		3.9 VA		
	19470	36	INFINITA RTI GL CT SA	SE/SA	1/1.5/ 2/3/8	1700/1150/850/620/240	250		6.6 VA		

Interfejs dla oprawy CT aby adaptować ją do pracy w systemie LG – kod zam. 15036, systemie LGFM - kod zam. 15037 oraz w systemie DALI - kod zam. 15038

	LG230											
	Kod	W*	Opis	Tryb pracy	Autonomia [h]	Strumień w trybie SE [lm]	Strumień w trybie SA [lm]	DC	AC	Moc	Uwagi	Zgodność
CTS	31170	11	INFINITA RTI LGS230 SE/SA L	SE/SA			500	4.5 W	8.6 VA			
	31171	36	INFINITA RTI LGS230 SE/SA XL	SE/SA			1500	15.1 W	16.3 VA			
	LG24											
	32110	11	INFINITA RTI LGS24 SE L	SE			500	3.9 W	0.0 VA			
	32111	36	INFINITA RTI LGS24 SE/SA XL	SE/SA			1500	4.3 W	16.1 VA			
HT	HT230											
	31174	11	INFINITA RTI HT L	SE/SA			500	4.5 W	9.0 VA			
	31175	24	INFINITA RTI HT XL	SE/SA			1500	15.1 W	16.1 VA			

* To nie jest moc oprawy LED. Podana wartość ma na celu zobrazowanie, jaką moc musiałaby pobierać oprawa świetłówkowa, aby uzyskać porównywalny strumień.









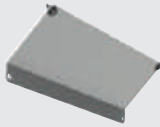

Infinita

oświetlenie awaryjne

AKCESORIA - w komplecie

	DŁAWNICA KABLOWA M20 Z WENTYLACJĄ		OKABLOWANIE 5-POLOWE Tylko dla wersji HT230 kod zam. 20155
	MEMBRANA DŁAWNICY KABLOWEJ M16 IP65		ZESTAW PIKTOGRAMÓW (W komplecie tylko z oprawami SA) kod zam. 4682
	PRZEPUST KABLOWY 16/20 mm BIAŁY Montaż z przewodem 16 lub Ø20 mm		

AKCESORIA - należy zamawiać oddzielnie

	PIKTOGRAM DWUSTRONNY MOCOWANY W MIEJSCU KŁOSZA kod zam. 4681		WSPORNIK MONTAŻOWY 45° kod zam. 18590
	PUSZKA PODTYNKOWA kod zam. 4683		ZWIEŠZAK RURKOWY 250 - 500 - 1000 mm kod zam. 4315 (250 mm) - 4316 (500 mm) 4317 (1000 mm)
	UCHWYT DO GIPS-KARTONU kod zam. 4687		SIATKA OCHRONNA 440x215x99 mm kod zam. 3912
	UCHWYT DO MONTAŻU BOCZNEGO kod zam. 18585		HAKI DO MONTAŻU ZWIEŠZANEGO kod zam. 3723
	OKABLOWANIE 5-POLOWE kod zam. 20155		MODUŁ LG - LGFM - DALI LG - kod zam. 15036 (Tylko dla wersji CT) LGFM - kod zam. 15037 (Tylko dla wersji CT) DALI - kod zam. 15038 (Tylko dla wersji CT) LG LGFM DALI
	OKABLOWANIE 5-POLOWE kod zam. 20155		SIGN Wymiary: 250 - 150 x 382 mm kod zam. 99-0402 (Piktogram INF RTI prawo / lewo) kod zam. 99-0403 (Piktogram INF RTI dół)



043 oprawy oświetlenia awaryjnego

Infinita X5

oświetlenie awaryjne



IP65

IK08

850°



+45°C
-10°C



Strumień świetlny wynoszący nawet **1 500 lm**. **Nieskończony czas autonomii w trybie Infinity** (zmniejszony strumień).



Optymalna wydajność opraw przy zachowaniu nawet do 34 m odległości w montażu nastropowym na wysokości **7 m** lub **12 m**.



Układ optyczny z 5 wymiennymi soczewkami, dla zapewnienia właściwych warunków dróg ewakuacyjnych oraz stref antypanicznych.



Liczne wstępnie nawiercone wloty i akcesoria przyłączeniowe.

Zastosowanie

Sektor przemysłowy, sektor usługowy, obszary wysokiego ryzyka.

Charakterystyka produktu

Zasilanie* 230 V_{AC} ± 10%, 50÷60 Hz

Montaż Nastropowy, dostropowy, naścienny, do wbudowania w ścianę, naścienny boczny

Czas ładowania 12 h

Obudowa Biały poliwęglan RAL 9003

Układ optyczny Przezroczyste soczewki z poliwęglanu

Klosz Przezroczysty poliwęglan

Zgodność z Normami EN 60598-1, EN 60598-2-2, EN 60598-2-22, UNI EN 1838, UNI 11222, EN 62034

* Dla opraw pracujących w systemach LG230, LG24 oraz HT zasilanie jest zgodne z parametrami centralnych baterii

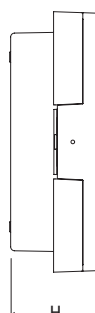
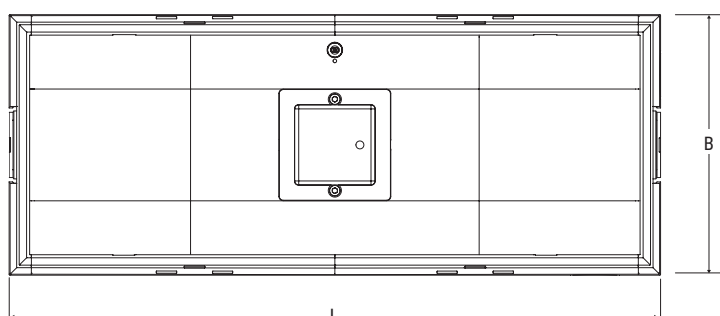

Wymiary mm



L	B	H
325	130 152	45

044

Natężenie oświetlenia na powierzchni zgodnie z PN-EN 1838

HIGH RISK

87%

Soczewka	Wysokość montażu  (m)	Odległość pomiędzy oprawami DROGA EWAKUACYJNA 		Odległość pomiędzy oprawami STREFA OTWARTA 	
		Ściana (m)	Sufit (m)	Ściana (m)	Sufit (m)
Lungaluce 3 m	3	-	11	-	-
Lungaluce 7 m	7	-	28	-	-
Largaluce 3 m	3	-	-	-	7x7
Largaluce 7 m	7	-	-	-	20x20
High risk	7	-	-	-	Ø3m - 30 lx

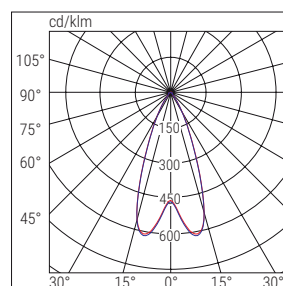

Obliczenia dla oprawy kod zam. 19461 900 lm

Współczynnik utrzymania 0.8

LUNGALUCE 3 m 85%

LUNGALUCE 7 m 85%

LARGALUCE 3 m 90%

LARGALUCE 7 m 87%

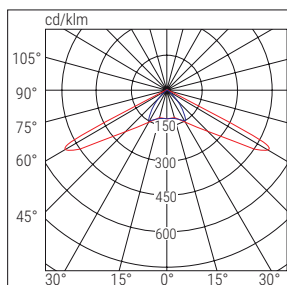

■ C0-C180 ■ C90-C270

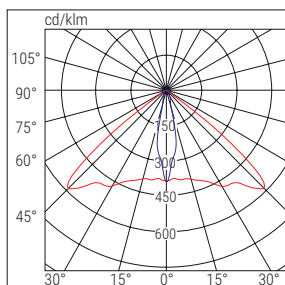



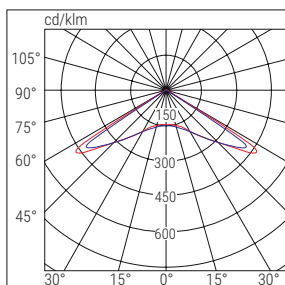

■ C0-C180 ■ C90-C270

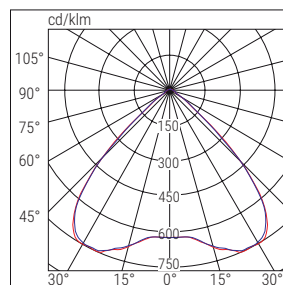

■ C0-C180 ■ C90-C270



■ C0-C180 ■ C90-C270

	Kod	W*	Opis	Tryb pracy	Autonomia [h]	Strumień w trybie SE [lm]	Strumień w trybie SA [lm]	Moc		Uwagi	Zgodność
								DC	AC		
CT	19461	24GL	INFINITA GL 5X CT SA	SE/SA	1/1.5/ 2/3/8	900/600/470/330/130	250		6.6 W		
	19471	36	INFINITA 5X CT SE/SA	SE/SA	1/1.5/ 2/3/8	1500/1000/750/550/200	250		6.6 W		
Interfejs dla oprawy CT aby adaptować ją do pracy w systemie LG – kod zam. 15036, systemie LGFM - kod zam. 15037 oraz w systemie DALI - kod zam. 15038											
CTS	LG230										
	31172	24	INFINITA 5X LGS230 SE/SA XL	SE/SA			1100	11.4 W	12.4 VA		
HT	LG24										
	32112	24	INFINITA 5X LGS24 SE/SA XL	SE/SA		500	1100	4.3 W	11.4 VA		
HT	HT230										
	31176	24	INFINITA 5X HT XL	SE/SA			1100	10.5 W	10.8 VA		

* To nie jest moc oprawy LED. Podana wartość ma na celu zobrazowanie, jaką moc musiałaby pobierać oprawa świetlówkowa, aby uzyskać porównywalny strumień.

DALEJ >

Infinita X5

oświetlenie awaryjne

AKCESORIA - w komplecie

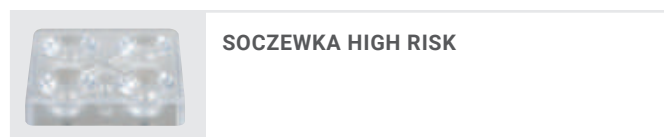

SOCZEWKA HIGH RISK

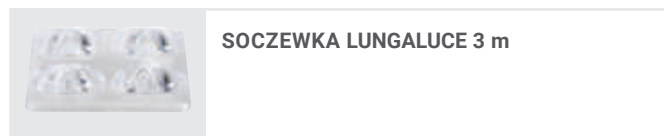

SOCZEWKA LUNGALUCE 3 m



SOCZEWKA LUNGALUCE 7 m



SOCZEWKA LARGALUCE 3 m
Fabrycznie zainstalowana w oprawie

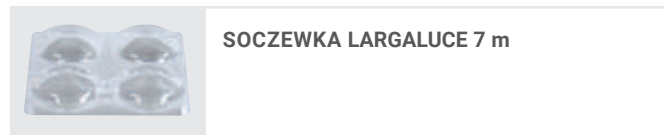

SOCZEWKA LARGALUCE 7 m



MEMBRANA DŁAWNICY KABLOWEJ M16 IP65



PRZEPUST KABLOWY 16/20 mm BIAŁY
Montaż z przewodem 16 lub Ø20 mm



OKABLOWANIE 5-POLOWE 5 POLI
Tylko dla wersji HT230

kod zam. **20155**

AKCESORIA - należy zamawiać oddzielnie

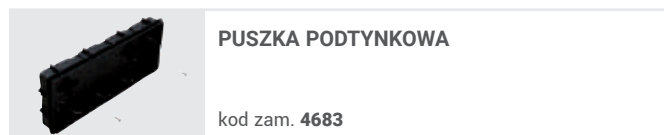

PUSZKA PODTYNKOWA

kod zam. **4683**

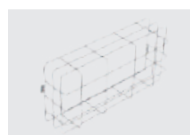

SIATKA OCHRONNA

440 x 215 x 99 mm

kod zam. **3912**

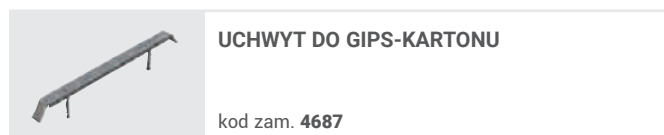

UCHWYT DO GIPS-KARTONU

kod zam. **4687**



ZWIEŻAK RURKOWY

250 - 500 - 1000 mm

kod zam. **4315** (250 mm) - **4316** (500 mm)

4317 (1000 mm)

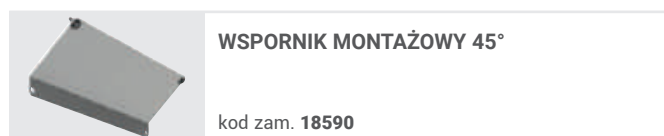

WSPORNIK MONTAŻOWY 45°

kod zam. **18590**



HAKI DO MONTAŻU ZWIEŻANEGO

kod zam. **3723**

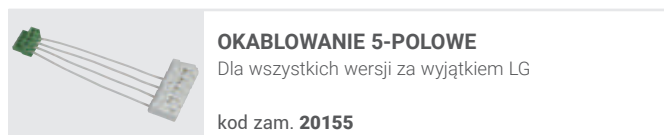

OKABLOWANIE 5-POLOWE

Dla wszystkich wersji za wyjątkiem LG

kod zam. **20155**



MODUŁ LG - LGFM - DALI

LG - kod zam. **15036** (Tylko dla wersji CT)

LGFM - kod zam. **15037** (Tylko dla wersji CT)

DALI - kod zam. **15038** (Tylko dla wersji CT)

LG

LGFM

DALI



047 oprawy oświetlenia awaryjnego

Lungalargaluce wersja nastropowa

oświetlenie awaryjne

nuBe

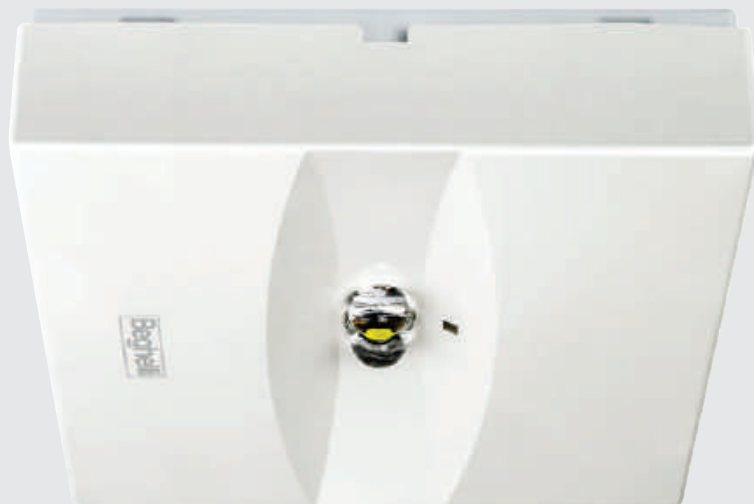

IP42

IK07

850°

+40°C
0°C



Niezwykle kompaktowa oraz dyskretna. Grubość obudowy wersji nastropowej oprawy wynosi zaledwie 3 cm.



Unikalna, pojedyncza oprawa służąca do oświetlenia dróg ewakuacyjnych o dł. do ponad 20.5 m oraz stref otwartych do 225 m² (oświetlenie antypaniczne). Dzięki specjalnej soczewce Diffusaluce możliwy jest montaż na suficie i ścianie. Regulowany czas autonomii od 1 do 8 godz.



Zestaw trzech wymiennych soczewek o różnych krzywych rozsyłu światła. Opcjonalnie akcentująca, asymetryczna soczewka do oświetlania sprzętu gaśniczego i ochronnego.



Szybki montaż bez wiercenia otworów.

Zastosowanie

Sektor przemysłowy, sektor usługowy, magazyny, placówki edukacyjne, szpitale, sklepy, galerie handlowe, biura.

Charakterystyka produktu

Zasilanie* 230 V_{AC} ± 10%, 50÷60 Hz

Montaż Nastropowy oraz na szynoprzewodzie typu Global Trac

Czas ładowania 12 h

Obudowa Poliwęglan, biały RAL 9010

Układ optyczny Wysoce przezroczyste soczewki PMMA

Zgodność z Normami EN 60598-1,

EN 60598-2-22, UNI EN 1838,

UNI 11222, EN 62034

* Dla opraw pracujących w systemach LG230, LG24 oraz HT zasilanie jest zgodne z parametrami centralnych baterii

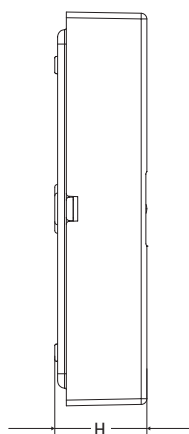
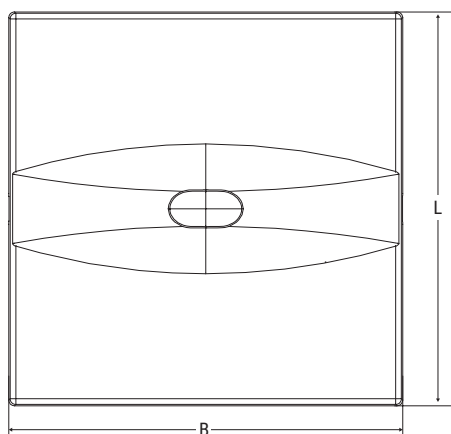

Wymiary mm

L	B	H
137	137	32

048

	Kod	W*	Opis	Tryb pracy	Autonomia [h]	Strumień w trybie SE [lm]**	Strumień w trybie SA [lm]**	Moc		Waga [kg]	Liczba szt./opakowanie	Certyfikat
								DC	AC			
AT	16732 ¹	24	LLARG DWCL SY AT SE/SA 1/3H	SA/SE	1/3	361/243			4.8 W	0.6	1/6	AUTOTEST
	16733 ²	24	LLARG DWCL ASY AT SE/SA 1/3H	SA/SE	1/3	330/223			4.8 W	0.6	1/6	
	37075 ¹	24	LLARG DWCL SY AT SE/SA 1/3H	SA/SE	1/3/8	361/207/58			5 W	0.6	1/6	
	37076 ²	24	LLARG DWCL ASY AT SE/SA 1/3H	SA/SE	1/3/8	330/190/53			5 W	0.6	1/6	
LG	16734 ¹	24	LLARG DWCL SY LG SE/SA 1/3H	SA/SE	1/3	361/243			4.8 W	0.6	1/6	CENTRALTEST
	16735 ²	24	LLARG DWCL ASY LG SE/SA 1/3H	SA/SE	1/3	330/223			4.8 W	0.6	1/6	
	37077 ¹	24	LLARG DWCL SY LG SE/SA 1/3H	SA/SE	1/3/8	361/207/58			5 W	0.6	1/6	
	37078 ²	24	LLARG DWCL ASY LG SE/SA 1/3H	SA/SE	1/3/8	330/190/53			5 W	0.6	1/6	
LGFM	16736 ¹	24	LLARG DWCL SY LGFM SE/SA 1/3H	SA/SE	1/3	361/243			4.8 W	0.6	1/6	CENTRALNA BATERIA
	16737 ²	24	LLARG DWCL ASY LGFM SE/SA 1/3H	SA/SE	1/3	330/223			5 W	0.6	1/6	
	37079 ¹	24	LLARG DWCL SY LGFM SE/SA 1/3H	SA/SE	1/3/8	361/207/58			5 W	0.6	1/6	
	37080 ²	24	LLARG DWCL ASY LGFM SE/SA 1/3H	SA/SE	1/3/8	330/190/53			5 W	0.6	1/6	
LG230	31036 ¹	24	LLARG DWCL SY LGS230				361	4.1 W	8.3 VA	0.5	1/6	CENTRALNA BATERIA
	31037 ²	24	LLARG DWCL ASY LGS230				330	4.1 W	8.3 VA	0.5	1/6	
LG24	32036 ¹	24	LLARG DWCL SY LGS24			361	361	3.8 W		0.5	1/6	CENTRALNA BATERIA
	32037 ²	24	LLARG DWCL ASY LGS24			330	330	3.8 W		0.5	1/6	
HT230	19320	24	LLARG DWCL HT 24W				380	4.8 W	9.6 VA	0.5	1/6	

* To nie jest moc oprawy LED. Podana wartość ma na celu zobrazowanie, jaką moc musiałaby pobierać oprawa świetłówkowa, aby uzyskać porównywalny strumień.

** Przedstawione strumienie odnoszą się do oprawy bez soczewki. Aby określić rzeczywisty strumień oprawy, należy dodatkowo wziąć pod uwagę procentową wydajność wskazaną w fotometrii soczewki oprócz wartości podanej w tabeli.

¹ Montaż nastropowy, oprawa z dwoma wymiennymi soczewkami.

² Montaż nastropowy, oprawa z optyką dedykowaną do oświetlenia dróg ewakuacyjnych.

Oprawa przystosowana do montażu na szynoprzewodzie typu "GLOBAL TRAC" (wersja GT)



UCHWYT DO SZYNOPRZEWODU "GLOBAL TRACK"

Kod zamówieniowy tworzymy dodając do kodu oprawy przyrostek -GT np.: **16736-GT**

AKCESORIA - należy zamawiać oddzielnie



MODUŁ LG - LGFM - DALI (Tylko wersja AT-OPT)

LG - kod zam. **15036**

LGFM - kod zam. **15037**

DALI - kod zam. **15038**

LG

LGFM

DALI

AKCESORIA - w komplecie



SOCZEWKA LUNGALUCE

Rozsył korytarzowy



SOCZEWKA LARGALUCE

Rozsył szeroki



SOCZEWKA DIFFUSALUCE

Rozsył asymetryczny



SOCZEWKA LARGALUCE 7 m

kod zam. **F95819**



SOCZEW. LARGALUCE 12 m - kod zam. **F95808**

SOCZEW. LUNGALUCE 12 m - kod zam. **F95807**

SOCZEW. ASYMETRYCZNA* - kod zam. **F95815**

* Fotometria soczewki i strumień dostępne są w elektronicznym katalogu na begelli.com.

Natężenie oświetlenia na powierzchni zgodnie z PN-EN 1838

Soczewka	Wysokość montażu (m)	Odległość pomiędzy oprawami (m) DROGA EWAKUACYJNA		Odległość pomiędzy oprawami (m) STREFA OTWARTA	
		Ściana	Sufit	Ściana	Sufit
Lungaluce	3	-	20.5	-	-
Largaluce	3	-	-	-	15x15
Natężenie > 1 lx mierzone na podłodze, w osi drogi ewakuacyjnej. Emax/Emin < 40				Natężenie > 0.5 lx mierzone na podłodze. Emax/Emin < 40	
Obliczenia dla oprawy 37075 360 lm				Współczynnik utrzymania 0.8	

LUNGALUCE

87%

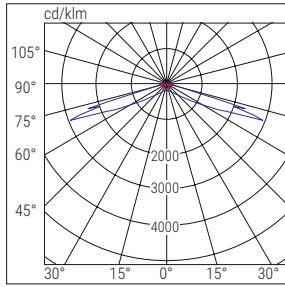

■ C90-C270 ■ C0-C180

LARGALUCE

95%

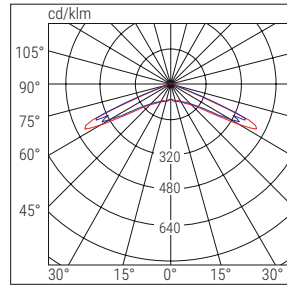

■ C90-C270 ■ C0-C180

DIFFUSALUCE

85%

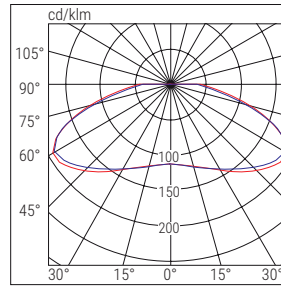

■ C90-C270 ■ C0-C180

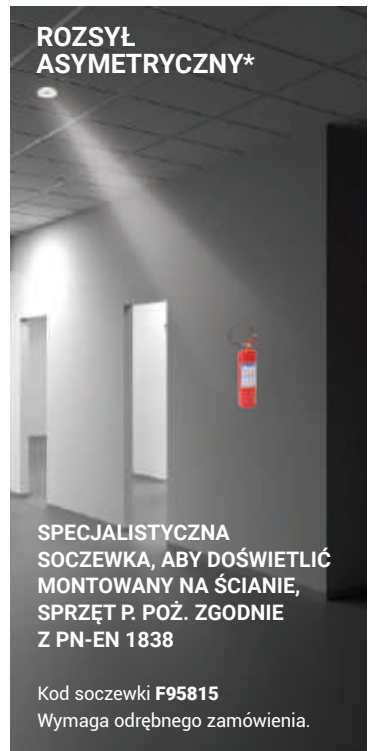

Jedna oprawa - wiele zastosowań



Soczewka Lungaluce (rozsył korytarzowy)
Instalacja oprawy 3 m nad posadzką. Zapewnia natężenie oświetlenia awaryjnego Emin ≥ 1 lx w osi drogi ewakuacyjnej o długości 20.5 m oraz Emin ≥ 0.5 lx w pasie o szerokości 1 m (po pół metra w obie strony od osi drogi ewakuacyjnej).

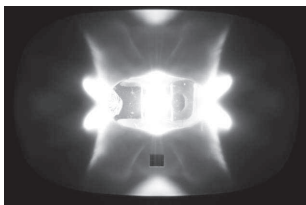

Soczewka Largaluce (rozsył szeroki)
Instalacja oprawy 3 m nad posadzką. Zapewnia natężenie oświetlenia awaryjnego strefy otwartej Emin > 0.5 lx na powierzchni o wymiarach 15 m x 15 m.

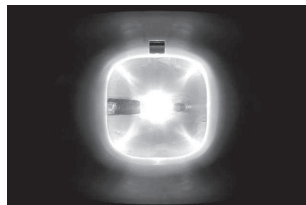

Soczewka Altaluce (rozsył wąski)
Instalacja oprawy 2.5 m nad posadzką. Zapewnia natężenie oświetlenia awaryjnego strefy otwartej Emin ≥ 0.5 lx na powierzchni o wymiarach 8.5 m x 3 m.

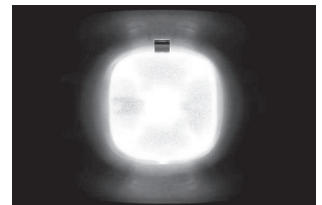

Natężenie oświetlenia na powierzchni - zgodnie z UNI EN 1838

Soczewki typu Lungaluce - montaż oprawy 3 m nad posadzką

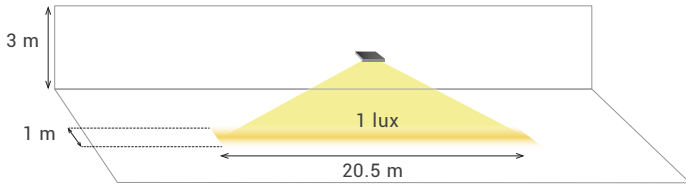

Pojedyncza oprawa

Zapewnia natężenie oświetlenia awaryjnego $E_{min} \geq 1$ lx w osi drogi ewakuacyjnej o długości 20.5 m oraz $E_{min} \geq 0.5$ lx w pasie o szerokości 1 m (po pół metra w obie strony od osi drogi ewakuacyjnej) – zgodność z PN-EN 1838.

Kilka opraw montowanych w linii w odstępach 20.5 m

Zapewnia natężenie oświetlenia awaryjnego $E_{min} \geq 1$ lx w osi drogi ewakuacyjnej o długości 41 m oraz $E_{min} \geq 0.5$ lx w pasie o szerokości 1 m (po pół metra w obie strony od osi drogi ewakuacyjnej) – zgodność z PN-EN 1838.

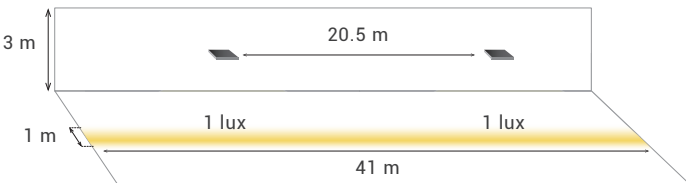

Soczewki typu Largaluce - montaż oprawy 3 m nad posadzką

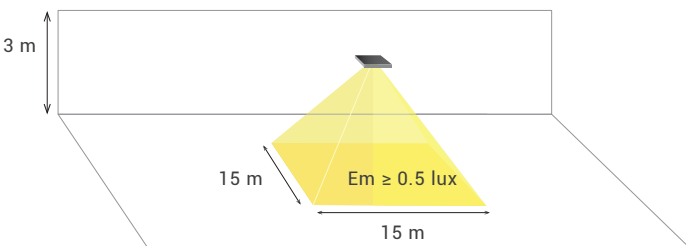

Pojedyncza oprawa

Zapewnia natężenie oświetlenia awaryjnego strefy otwartej $E_{min} \geq 0.5$ lx na powierzchni o wymiarach 15 m x 15 m po odjęciu marginesu 0.5 m – zgodność z PN-EN 1838.

Kilka opraw montowanych w szyku 2x2 co 15.5 m

Zapewnia natężenie oświetlenia awaryjnego strefy otwartej $E_{min} \geq 0.5$ lx na powierzchni o wymiarach 30.5 m x 30.5 m (930 m²) po odjęciu marginesu 0.5 m – zgodność z PN-EN 1838.

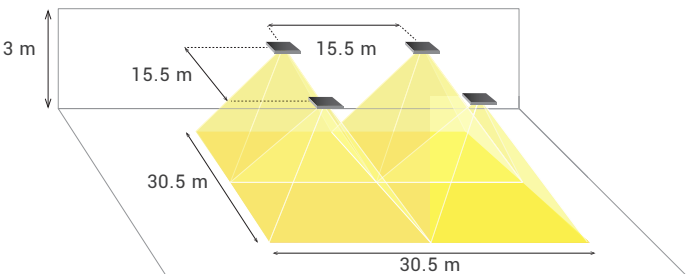

Soczewki typu Diffusaluce - montaż oprawy 2.5 m nad posadzką

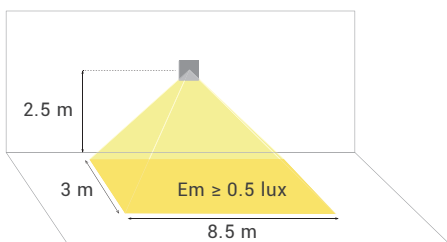

Pojedyncza oprawa

Zapewnia natężenie oświetlenia awaryjnego strefy otwartej $E_{min} \geq 0.5$ lx na powierzchni o wymiarach 8.5 m x 3 m (25.5 m²) po odjęciu marginesu 0.5 m – zgodność z PN-EN 1838.

Kilka opraw montowanych w linii w odstępach 8 m

Zapewnia natężenie oświetlenia awaryjnego $E_{min} \geq 0.5$ lx na powierzchni o wymiarach 15 m x 3 m (45 m²) – zgodność z PN-EN 1838.

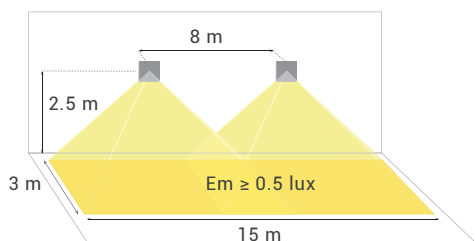

Lungalargaluce wersja dostropowa

oświetlenie awaryjne



Oprawa do wbudowania o grubości kilku milimetrów oraz uniwersalnym rozsyłe światła. Subtelna i dyskretna dopasowuje się do każdego wnętrza.



Unikalna oprawa służąca do oświetlania dróg ewakuacyjnych do ponad 20.5 m oraz stref otwartych do 225 m² (oświetlenie antypaniczne). Regulowany czas autonomii od 1 do 8 godz.



Zestaw dwóch wymiennych soczewek o różnych krzywych rozsyłu światła. Opcjonalnie akcentująca, asymetryczna soczewka do oświetlania sprzętu gaśniczego i ochronnego.



Niezwykle szybki montaż dzięki stalowym sprężynom, które umożliwiają manewrowanie oprawą nawet po zamontowaniu. Otwór montażu $\varnothing 80 \div 100$ mm.

Zastosowanie

Sektor usługowy, biura, kina, hotele, muzea, placówki edukacyjne, sklepy, galerie handlowe, wystawy.

Charakterystyka produktu

Zasilanie* 230 V_{AC} $\pm 10\%$, 50÷60 Hz

Montaż Dostropowy

Czas ładowania 12 h

Obudowa Poliwęglan, biały RAL 9010

Układ optyczny Wysoce przezroczyste soczewki PMMA

Zgodność z Normami EN 60598-1, EN 60598-2-2, EN 60598-2-22, UNI EN 1838, UNI 11222, EN 62034

* Dla opraw pracujących w systemach LG230, LG24 oraz HT zasilanie jest zgodne z parametrami centralnych baterii

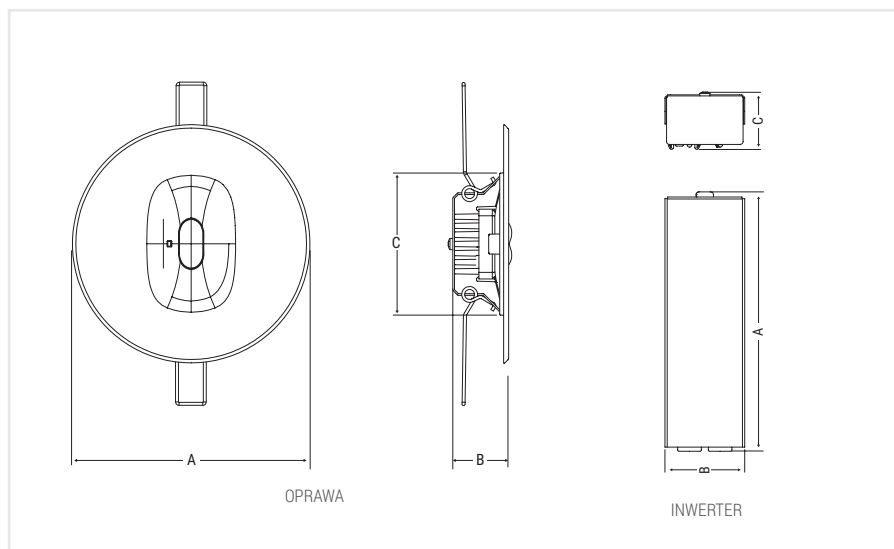

	Wymiary mm		
	A	B	C
Oprawa	120	28	80 ±100
Inwerter	204	63	46

	Kod	W*	Opis	Tryb pracy	Autonomia [h]	Strumień w trybie SE [lm]**	Strumień w trybie SA [lm]**	Moc		Waga [kg]	Liczba szt./opakowanie	Certyfikat	
								DC	AC				
AT	16748 ¹	24	LLARG DWRC SY AT SE/SA 1/3H	SA/SE	1/3	361/243			4.8 W	0.8	1/6		AUTOTEST
	16749 ²	24	LLARG DWRC ASY AT SE/SA 1/3H	SA/SE	1/3	330/223			4.8 W	0.8	1/6		
	37081 ¹	24	LLARG DWRC SY AT SE/SA 1/3H	SA/SE	1/3/8	361/207/58			5 W	0.8	1/6		
	37082 ²	24	LLARG DWRC ASY AT SE/SA 1/3H	SA/SE	1/3/8	330/190/53			5 W	0.8	1/6		
LG	16750 ¹	24	LLARG DWRC SY LG SE/SA 1/3H	SA/SE	1/3	361/243			4.8 W	0.8	1/6		CENTRALTEST
	16751 ²	24	LLARG DWRC ASY LG SE/SA 1/3H	SA/SE	1/3	330/223			4.8 W	0.8	1/6		
	37083 ¹	24	LLARG DWRC SY LG SE/SA 1/3H	SA/SE	1/3/8	361/207/58			5 W	0.8	1/6		
	37084 ²	24	LLARG DWRC ASY LG SE/SA 1/3H	SA/SE	1/3/8	330/190/53	330/190/53		5 W	0.8	1/6		
LGFM	16752 ¹	24	LLARG DWRC SY LGFM SE/SA 1/3H	SA/SE	1/3	361/243			4.8 W	0.8	1/6		CENTRALTEST
	16753 ²	24	LLARG DWRC ASY LGFM SE/SA 1/3H	SA/SE	1/3	330/223			4.8 W	0.8	1/6		
	37085 ¹	24	LLARG DWRC SY LGFM SE/SA 1/3H	SA/SE	1/3/8	361/207/58			5 W	0.8	1/6		
	37086 ²	24	LLARG DWRC ASY LGFM SE/SA 1/3H	SA/SE	1/3/8	330/190/53			5 W	0.8	1/6		
LG230	31038 ¹	24	LLARG DWRC SY LGS230				361	4.1 W	8.3 VA	0.7	1/6		CENTRALNA BATERIA
	31039 ²	24	LLARG DWRC ASY LGS230				330	4.1 W	8.3 VA	0.7	1/6		
LG24	32038 ¹	24	LLARG DWRC SY LGS24			361	361	3.8 W		0.7	1/6		CENTRALNA BATERIA
	32039 ²	24	LLARG DWRC ASY LGS24			330	330	3.8 W		0.7	1/6		
	32040 ³	24	LLARG DWRC SY LGS24			361	361	3.8 W		0.7	1/6		
	320414	24	LLARG DWRC ASY LGS24			330	330	3.8 W		0.7	1/6		
HT230	19330	24	LLARG DWCL HT 24W				380	4.8 W	9.6 VA	0.7	1/6		

* To nie jest moc oprawy LED. Podana wartość ma na celu zobrazowanie, jaką moc musiałaby pobierać oprawa świetłówkowa, aby uzyskać porównywalny strumień.

** Przedstawione strumienie odnoszą się do oprawy bez soczewki. Aby określić rzeczywisty strumień oprawy, należy dodatkowo wziąć pod uwagę procentową wydajność wskazaną w fotometrii soczewki oprócz wartości podanej w tabeli.

¹ Montaż dostropowy bez puszkii instalacyjnej, oprawa posiada dwie wymienne soczewki.

² Montaż dostropowy bez puszkii instalacyjnej, oprawa z optyką dedykowaną do oświetlenia dróg ewakuacyjnych.

³ Montaż dostropowy lub do ściany w puszcze instalacyjnej, oprawa posiada dwie wymienne soczewki.

⁴ Montaż dostropowy lub do ściany w puszcze instalacyjnej, oprawa z optyką dedykowaną do oświetlenia dróg ewakuacyjnych.

AKCESORIA - w komplecie

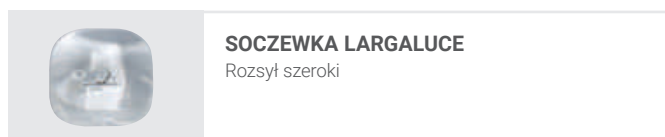

AKCESORIA - należy zamawiać oddzielnie



* Fotometria soczewki i strumień dostępne są w elektronicznym katalogu na begelli.com.

Natężenie oświetlenia na powierzchni zgodnie z PN-EN 1838

Soczewka	Wysokość montażu (m)	Odległość pomiędzy oprawami (m) DROGA EWAKUACYJNA		Odległość pomiędzy oprawami (m) STREFA OTWARTA	
		Ściana	Sufit	Ściana	Sufit
Lungaluce	3	-	20.5	-	-
Largaluce	3	-	-	-	15x15
Natężenie > 1 lx mierzone na podłodze, w osi drogi ewakuacyjnej. Emax/Emin < 40				Natężenie > 0.5 lx mierzone na podłodze. Emax/Emin < 40	
Obliczenia dla oprawy 37081 360 lm				Współczynnik utrzymania 0.8	

LUNGALUCE 87%

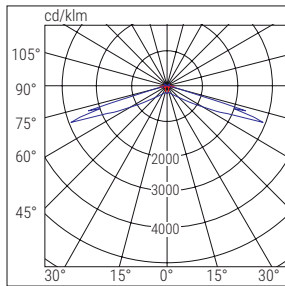

■ C90-C270 ■ C0-C180

LARGALUCE 95%

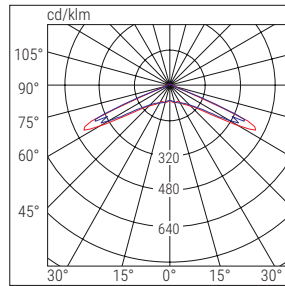

■ C90-C270 ■ C0-C180

ROZSYŁ ASYMETRYCZNY*

SPECJALISTYCZNA SOCZEWKA, ABY DOŚWIETLIĆ MONTOWANY NA ŚCIANIE, SPRZĘT P. POŻ. ZGODNIE Z PN-EN 1838

Kod soczewki **F95815**
Wymaga odrębnego zamówienia.

Jedna oprawa - wiele zastosowań



Soczewka Lungaluce (rozsył korytarzowy)

Instalacja oprawy 3 m nad posadzką. Zapewnia natężenie oświetlenia awaryjnego $E_{min} \geq 1$ lx w osi drogi ewakuacyjnej o długości 20.5 m oraz $E_{min} \geq 0.5$ lx w pasie o szerokości 1 m (po pół metra w obie strony od osi drogi ewakuacyjnej).

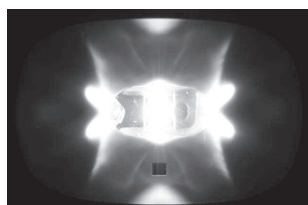

Soczewka Largaluce (rozsył szeroki)

Instalacja oprawy 3 m nad posadzką. Zapewnia natężenie oświetlenia awaryjnego strefy otwartej $E_{min} > 0.5$ lx na powierzchni o wymiarach 15 m x 15 m.

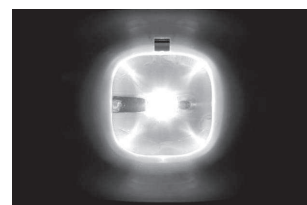

Natężenie oświetlenia na powierzchni - zgodnie z UNI EN 1838

Soczewki typu Lungaluce - montaż oprawy 3 m nad posadzką

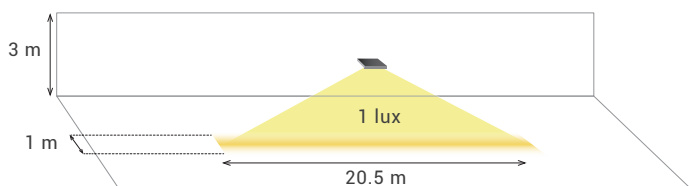

Pojedyncza oprawa

Zapewnia natężenie oświetlenia awaryjnego $E_{min} \geq 1 \text{ lx}$ w osi drogi ewakuacyjnej o długości 20.5 m oraz $E_{min} \geq 0.5 \text{ lx}$ w pasie o szerokości 1 m (po pół metra w obie strony od osi drogi ewakuacyjnej) – zgodność z PN-EN 1838.

Kilka opraw montowanych w linii w odstępach 20.5 m

Zapewnia natężenie oświetlenia awaryjnego $E_{min} \geq 1 \text{ lx}$ w osi drogi ewakuacyjnej o długości 41 m oraz $E_{min} \geq 0.5 \text{ lx}$ w pasie o szerokości 1 m (po pół metra w obie strony od osi drogi ewakuacyjnej) – zgodność z PN-EN 1838.

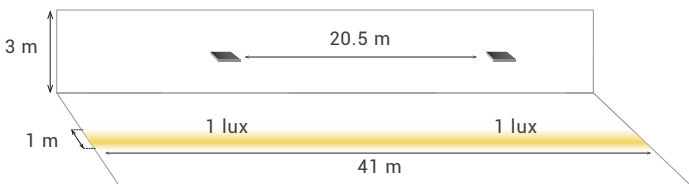

Soczewki typu Largaluce - montaż oprawy 3 m nad posadzką

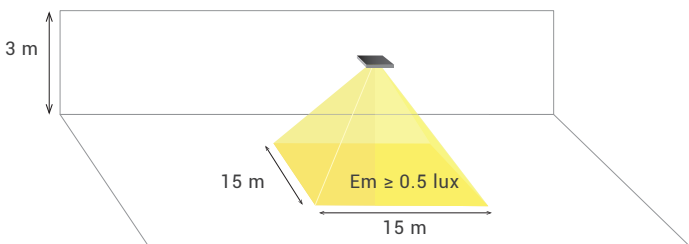

Pojedyncza oprawa

Zapewnia natężenie oświetlenia awaryjnego strefy otwartej $E_{min} \geq 0.5 \text{ lx}$ na powierzchni o wymiarach 15 m x 15 m po odjęciu marginesu 0.5 m – zgodność z PN-EN 1838.

Kilka opraw montowanych w szyku 2x2 co 15.5 m

Zapewnia natężenie oświetlenia awaryjnego strefy otwartej $E_{min} \geq 0.5 \text{ lx}$ na powierzchni o wymiarach 30.5 m x 30.5 m (930 m²) po odjęciu marginesu 0.5 m – zgodność z PN-EN 1838.

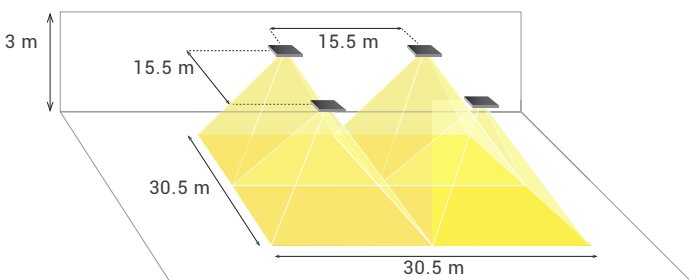

Modulo LED

oświetlenie awaryjne

nuBe



IP20

IK07

+40°C
0°C



Radiator utrzymujący optymalne warunki chłodzenia.



Unikalna oprawa służąca do oświetlenia **dróg ewakuacyjnych o długości ponad 20 m**, jak i **stref otwartych** (oświetlenie antypaniczne) **do 225 m²**.



W zestawie dostępne są trzy wysokotransparentne soczewki o różnym rozsyłe światła (Lungaluce, Largaluce, Altaluce).



Łatwy montaż na wysokościach od 3 m do 7 m **w większości dostępnych opraw oświetlenia podstawowego na płytę montażową**. W zestawie uchwyt do montażu na świetłówkach T5 i T8.

Zastosowanie

Sektor przemysłowy, sektor usługowy, komercyjny, szpitale, przychodnie, hotele, muzea, budynki zabytkowe.

Charakterystyka produktu

Zasilanie 230 V_{AC} ± 10%, 50÷60 Hz

Montaż Za pomocą uchwyty na świetłówkach T5 oraz T8 lub wbudowana do oprawy oświetlenia podstawowego na płytę montażową

Czas ładowania 12 h

Obudowa Poliwęglan RAL 9010, poliamid oraz aluminium

Układ optyczny Wysokotransparentne soczewki z tworzywa

Zgodność z Normami EN 60598-1, EN 60598-2-2, EN 60598-2-22, UNI EN 1838, UNI 11222

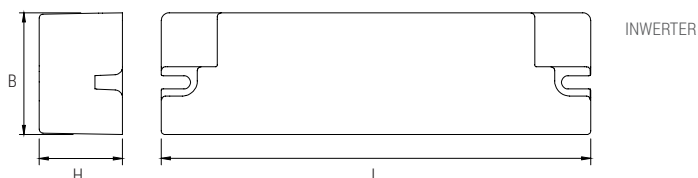
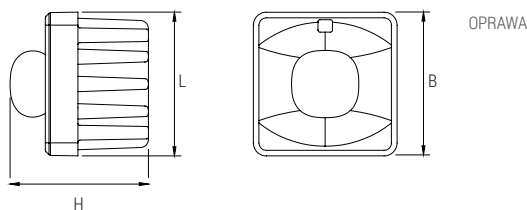

	Wymiary mm		
	L	B	H
Oprawa	35	35	33
Inwerter	114	32	22

056

Natężenie oświetlenia na powierzchni zgodnie z PN-EN 1838

Soczewka	Wysokość montażu (m)	Odległość pomiędzy oprawami (m) DROGA EWAKUACYJNA		Odległość pomiędzy oprawami (m) STREFA OTWARTA	
		Ściana	Sufit	Ściana	Sufit
Lungaluce	3	-	20	-	-
Largaluce	3	-	-	-	15x15
		Natężenie > 1 lx mierzone na podłodze, w osi drogi ewakuacyjnej. Emax/Emin < 40		Natężenie > 0.5 lx mierzone na podłodze. Emax/Emin < 40	
Współczynnik utrzymania 0.8					

MODULO

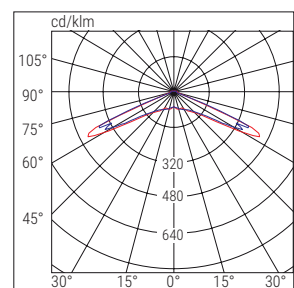

■ C90-C270

■ C0-C180

MODULO

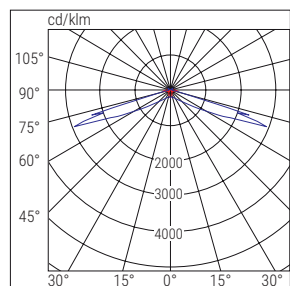

■ C90-C270

■ C0-C180

Analiza termodynamiczna: obliczanie rozkładu temperatury

Aby zapewnić długą żywotność oraz stałość cech źródeł LED, firma Beghelli korzysta z najnowszych technologii pozwalających zasymulować rozkład ciepła odprowadzanego poprzez radiator. Analiza termodynamiczna pozwala przewidzieć temperaturę pracy poszczególnych elementów oprawy. Dzięki temu możemy tak zaprojektować radiator, aby zoptymalizować odprowadzanie ciepła. Z tego powodu obudowa oprawy Modulo Led została zaprojektowana w ten sposób aby, jak najlepiej to ciepło odprowadzić.

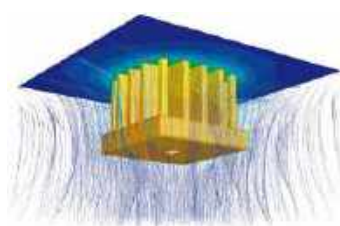

	Kod	W	Opis	Tryb pracy	Autonomia [h]	Akumulator	Strumień w trybie SE [lm]	Strumień w trybie SA [lm]	Moc		Waga [kg]	Liczba szt./opakowanie	Certyfikat
									DC	AC			
AT	16769	1	MODULO EM AT	SE/SA/PS	1/3	NiMh 7.2V 1.2Ah	237/180/156	165		8 VA	0.2	6	AUTOTEST
LG	19342	2	MODULO EM LED LG SE/SA/PS 1/2/3H	SE/SA/PS	1/2/3	NiMh 7.2V 1.2Ah	237/180/156	165		8 VA	0.2	6	CENTRALTEST
AT-T	37087	1	MODULO EM AT LTO	SE/SA	1/3/8	2x LTO 7.2V/0.5 Ah	285/165/46	165		4.85 VA	0.25	6	AUTOTEST
LG-T	37088	1	MODULO EM LG LTO	SE/SA	1/3/8	2x LTO 7.2V/0.5 Ah	285/165/46	165		4.85 VA	0.25	6	CENTRALTEST
LGFM-T	37089	1	MODULO EM FM LTO	SE/SA	1/3/8	2x LTO 7.2V/0.5 Ah	285/165/46	165		4.85 VA	0.25	6	CENTRALTEST
LG230	31040	1	MODULO EM S230				261/285	285	4.1 W	8.3 VA	0.2	6	CENTRALNA BATERIA
LG24	32042	1	MODULO EM S24				261/285	285	3.8 W		0.2	6	CENTRALNA BATERIA

* To nie jest moc oprawy LED. Podana wartość ma na celu zobrazowanie, jaką moc musiałaby pobierać oprawa świetlówkowa, aby uzyskać porównywalny strumień.

AKCESORIA - w komplecie

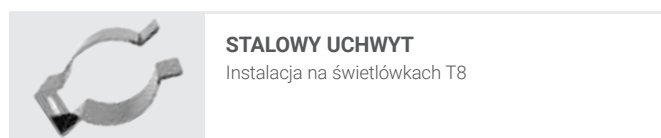
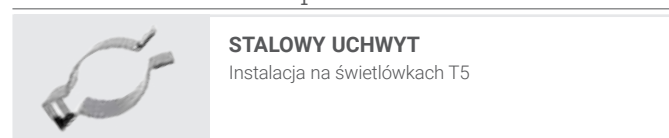

Modulo LED

SOCZEWKA	LICZBA OPRAW	OBSZAR OBJĘTY OŚWIETLENIEM
Lungaluce 3 m	1	Zapewnia natężenie oświetlenia awaryjnego $E_{min} \geq 1 \text{ lx}$ w osi drogi ewakuacyjnej o długości 20 m oraz $E_{min} \geq 0.5 \text{ lx}$ w pasie o szerokości 1 m (po pół metra w obie strony od osi drogi ewakuacyjnej) - zgodność z PN-En 1838.
	2	Zapewniają natężenie oświetlenia awaryjnego $E_{min} \geq 1 \text{ lx}$ w osi drogi ewakuacyjnej o długości 40 m oraz $E_{min} \geq 0.5 \text{ lx}$ w pasie o szerokości 1 m (po pół metra w obie strony od osi drogi ewakuacyjnej) - zgodność z PN-En 1838.
Largaluce 3 m	1	Zapewnia natężenie oświetlenia awaryjnego strefy otwartej $E_{min} \geq 0.5 \text{ lx}$ na powierzchni o wymiarach 15 m x 15 m po odjęciu marginesu 0.5 m - zgodność z PN-EN 1838.
	4	Zapewnia natężenie oświetlenia awaryjnego strefy otwartej $E_{min} \geq 0.5 \text{ lx}$ na powierzchni o wymiarach 29 m x 29 m po odjęciu marginesu 0.5 m - zgodność z PN-EN 1838.
Altaluce 7 m	1	Zapewnia natężenie oświetlenia awaryjnego strefy otwartej $E_{min} \geq 0.5 \text{ lx}$ na powierzchni o wymiarach 17 m x 17 m po odjęciu marginesu 0.5 m - zgodność z PN-EN 1838.
	4	Zapewnia natężenie oświetlenia awaryjnego strefy otwartej $E_{min} \geq 0.5 \text{ lx}$ na powierzchni o wymiarach 32 m x 32 m po odjęciu marginesu 0.5 m - zgodność z PN-EN 1838.

Optyka dla drogi ewakuacyjnej - zasięg roboczy dla $h = 3 \text{ m}$

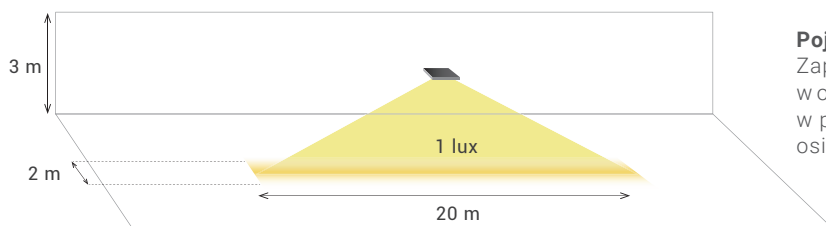

Pojedyncza oprawa

Zapewnia natężenie oświetlenia awaryjnego $E_{min} \geq 1 \text{ lx}$ w osi drogi ewakuacyjnej o długości 20 m oraz $E_{min} \geq 0.5 \text{ lx}$ w pasie o szerokości 1 m (po pół metra w obie strony od osi drogi ewakuacyjnej) – zgodność z PN-EN 1838.

Pojedyncza oprawa

Zapewnia natężenie oświetlenia awaryjnego strefy otwartej $E_{min} \geq 0.5 \text{ lx}$ na powierzchni o wymiarach 15 m x 15 m po odjęciu marginesu 0.5 m – zgodność z PN-EN 1838.

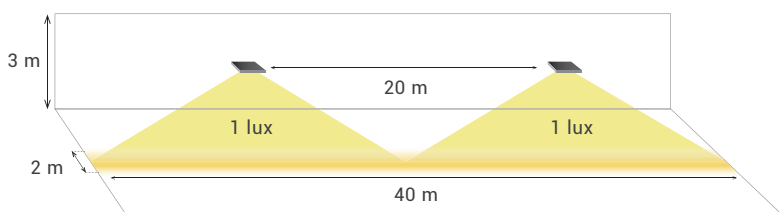
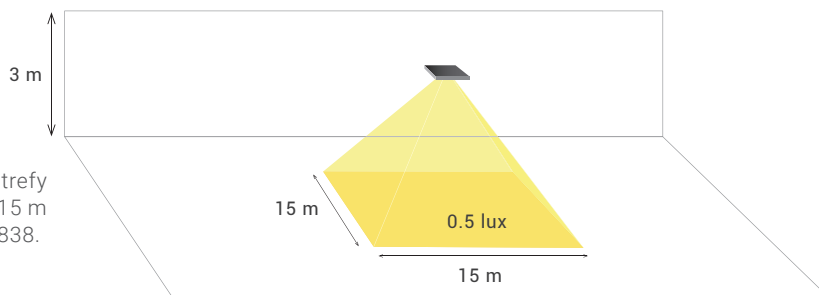

Kilka opraw montowanych w linii w odstępach L

Zapewniają natężenie oświetlenia awaryjnego $E_{min} \geq 1 \text{ lx}$ w osi drogi ewakuacyjnej o długości 40 m oraz $E_{min} \geq 0.5 \text{ lx}$ w pasie o szerokości 1 m (po pół metra w obie strony od osi drogi ewakuacyjnej) – zgodność z PN-EN 1838.

Kilka opraw montowanych w szyku w odstępach L

Rozmieszczenie w szyku co 14 m zapewnia natężenie oświetlenia awaryjnego strefy otwartej $E_{min} \geq 0.5 \text{ lx}$ na powierzchni o wymiarach 29 m x 29 m po odjęciu marginesu 0.5 m – zgodność z PN-EN 1838.

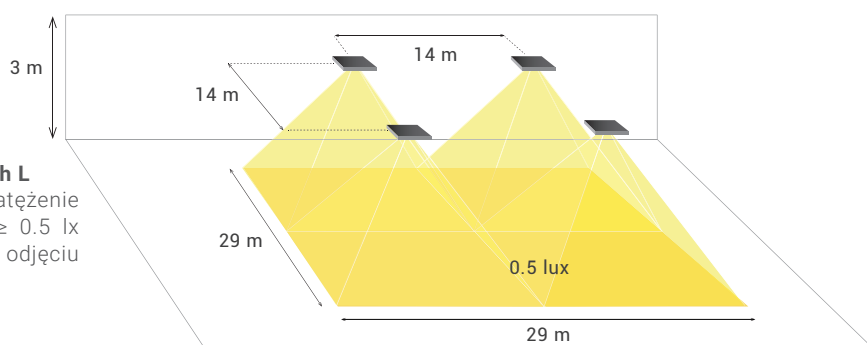

Jedna oprawa - wiele zastosowań



Soczewka Lungaluce (rozsył korytarzowy)

Instalacja oprawy 3 m nad posadzką.
Zapewnia natężenie oświetlenia awaryjnego $E_{min} \geq 1$ lx w osi drogi ewakuacyjnej o długości 20 m oraz $E_{min} \geq 0.5$ lx w pasie o szerokości 1 m (po pół metra w obie strony od osi drogi ewakuacyjnej).

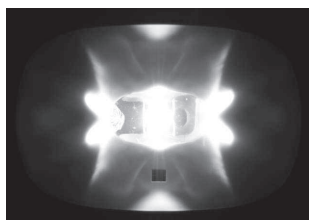

Soczewka Largaluce (rozsył szeroki)

Instalacja oprawy 3 m nad posadzką.
Zapewnia natężenie oświetlenia awaryjnego strefy otwartej $E_{min} > 0.5$ lx na powierzchni o wymiarach 15 m x 15 m.

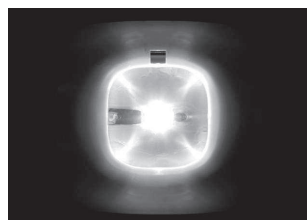

Soczewka Altaluce (rozsył wąski)

Instalacja oprawy 7 m nad posadzką.
Zapewnia natężenie oświetlenia awaryjnego strefy otwartej $E_{min} \geq 0.5$ lx na powierzchni o wymiarach 17 m x 17 m.

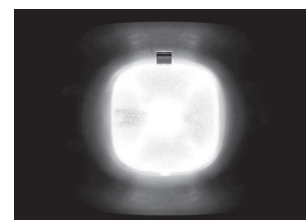

Acciaio Emergenza

oświetlenie awaryjne

nuBe



IP66

IK09

850°



+45°C
-10°C



Oprawa zgodna z normą **ATEX**, która wyróżnia się wysoką odpornością mechaniczną oraz chemiczną. **Strumień do 1500 lm.**



Odbłyśnik z 4-ema oddzielnymi ogniwami antyrefleksyjnymi i mikropryzmatycznym szkłem o wysokiej przepuszczalności światła.



Łatwy montaż za pomocą stalowych haków, szybki dostęp do instalacji elektrycznej.

Zastosowanie

Sektor przemysłowy, strefy zagrożone wybuchem, obszary podwyższonego ryzyka, środowiska zewnętrzne.

Charakterystyka produktu

Zasilanie* 230 V_{AC} ± 10%, 50÷60 Hz

Montaż Nastropowy, zwieszany, naścienny, do koryta kablowego

Czas ładowania 12 h

Obudowa Ocynkowana blacha stalowa, malowana proszkowo RAL 7035

Głowica Technopolimer PC+PBT

Układ optyczny rozpraszający, antyrefleksyjny, aluminiowy

Klosz Hartowane mikropryzmatyczne szkło o grubości 3 mm

Zgodność z Normami EN 60598-1, EN 60598-2-22, EN 1838, UNI 11222, ATEX 2014/34/UE (klasyfikacja: II 3 G Ex nA II B T135, II 3 D Ex tD A22 T85)

* Dla opraw pracujących w systemach LG230, LG24 oraz HT zasilanie jest zgodne z parametrami centralnych baterii

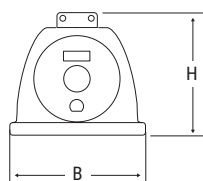



Wymiary mm

L	B	H
464	108	98.5

060



Natężenie oświetlenia na powierzchni zgodnie z PN-EN 1838

Wysokość montażu  (m)	Odległość pomiędzy oprawami DROGA EWAKUACYJNA 		Odległość pomiędzy oprawami STREFA OTWARTA 	
	Ściana (m)	Sufit (m)	Ściana (m)	Sufit (m)
3	-	10	-	8x8
7	-	15	-	14x14
Natężenie > 1 lx mierzone na podłodze, w osi drogi ewakuacyjnej. Emax/Emin < 40			Natężenie > 1 lx mierzone na podłodze. Emax/Emin < 40	
Obliczenia dla oprawy kod zam. 15030 400 lm			Współczynnik utrzymania 0.8	

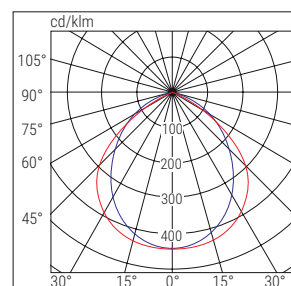
ACCIAIO EMERGENZA



■ C90-C270 ■ C0-C180

	Kod	W*	Opis	Tryb pracy	Autonomia [h]	Strumień w trybie SE [lm]	Strumień w trybie SA [lm]	Moc		Uwagi	
								DC	AC		
CT	15030	24	ACC EM LED 24 CT SA	SE/SA	1/1.5/2/3/8	500/350/250/200/70	220		4 W		
	Interfejs dla oprawy 15030 aby adaptować ją do pracy w systemie LG – kod zam. 15036, systemie LGFM - kod zam. 15049 oraz w systemie DALI - kod zam. 15038										
LG	15032	36GL	ACC EM LED 24 LG SE GL	SE	1/2/3/8	1500/800/500/200			4 W		
	Interfejs dla oprawy 15032 aby adaptować ją do pracy w systemie LGFM - kod zam. 19375										
CTS	LG230										
	31054	24	ACCIAIO LED SE/SA LGS230	SE/SA			510	4.7 W	9.4 VA		
	31053	24GL	ACCIAIO LED SE/SA LGS230 GL	SE/SA			1800	14.8 W	19.6 VA		
	LG24										
	32055	24	ACCIAIO LED SE/SA LGS24	SE/SA			510	4.3 W			
	32092	24GL	ACCIAIO LED SE LGS24 GL	SE			900/1800	8/16 W			
HT	HT230										
	17452	24GL	ACCIAIO E LED HT GL	SE/SA			1800	14.2 W	17.4 VA		

* To nie jest moc oprawy LED. Podana wartość ma na celu zobrazowanie, jaką moc musiałyby pobierać oprawy świetlówkowe, aby uzyskać porównywalny strumień.

AKCESORIA - w komplecie

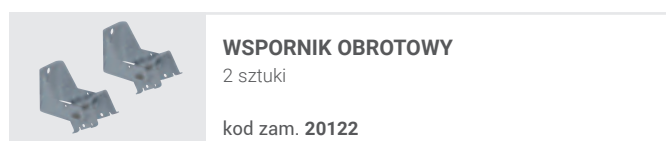

AKCESORIA - należy zamawiać oddzielnie

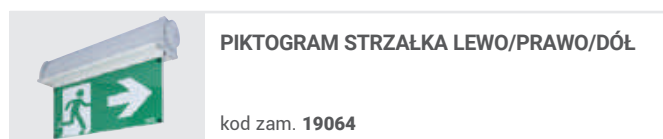
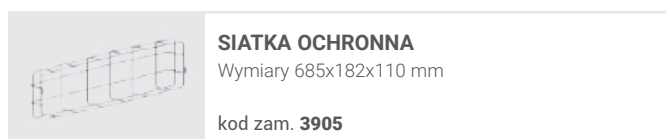

AKCESORIA TYLKO DLA WERSJI CT - należy zamawiać oddzielnie

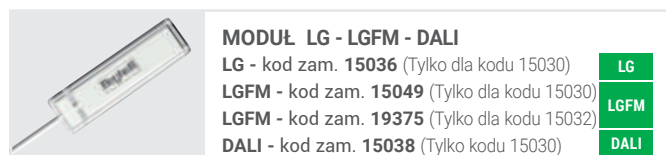

Acciaio High GL

oświetlenie awaryjne

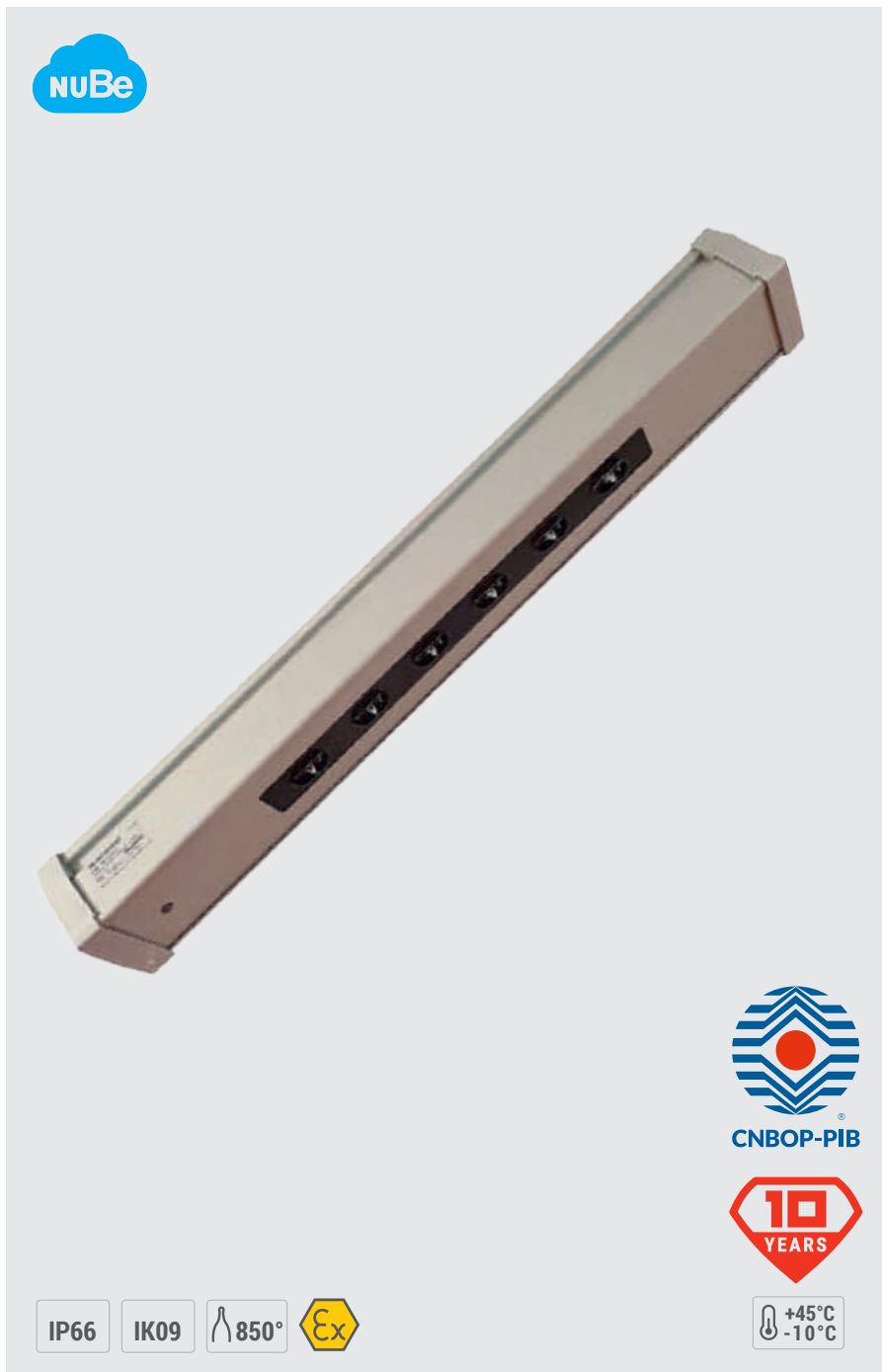

Doskonała odporność na uszkodzenia mechaniczne IK09 oraz agresywne czynniki chemiczne (w tym olejowe). Wysoki strumień świetlny do **1 300 lm**.



Wyposażona w 6 Power LED ze specjalnymi soczewkami pozwalającymi na montaż opraw na wysokości od 2.5 m do 15 m.

Zastosowanie

Sektor przemysłowy, hale, magazyny wysokiego składowania, ewakuacyjne ciągi komunikacyjne.

Charakterystyka produktu

Zasilanie 230 V_{AC} ± 10%, 50÷60 Hz

Montaż Nastropowy, zwieszany, naścienny

Czas ładowania 12 h

Obudowa Ocynkowana blacha stalowa RAL 7035

Głowica Ciśnieniowy odlew aluminium

Układ optyczny Soczewki Altaluze

Zgodność z Normami EN 60598-1, EN 60598-2-2, EN 60598-2-22, UNI EN 1838, UNI 11222

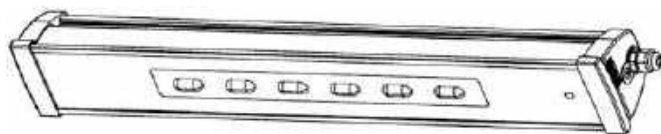
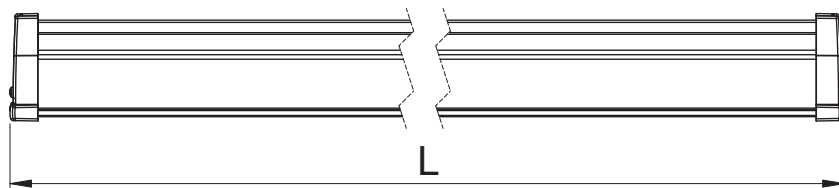

Wymiary mm

L	B	H
676	110	93.7

062

Natężenie oświetlenia na powierzchni zgodnie z PN-EN 1838

Oprawa	Wysokość montażu h (m)	Pojedyncza oprawa	Montaż 2 opraw w linii	
		Zasięg L1 (m)	Odstęp pomiędzy oprawami L (m)	Zasięg L2 (m)
Acciaio High LTO	2.5	25	29	55
	5.0	41	45	86
	7.5	51	60	111
	10.0	48	70	117
	12.5	37	71	109

Obliczenia dla oprawy A015/EXT 1300 lm Natężenie > 1 lx mierzone na podłodze, w osi drogi ewakuacyjnej. Emax/Emin < 40

ACCIAIO HIGH

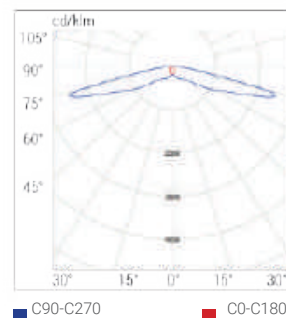

Optyka dla drogi ewakuacyjnej

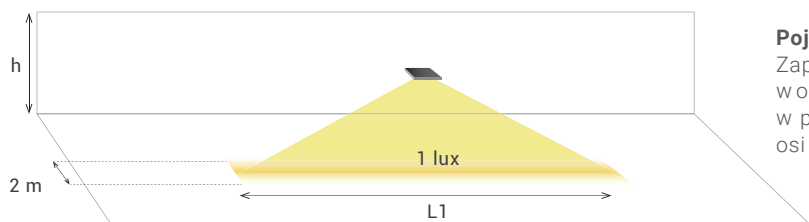

Kilka opraw montowanych w linii w odstępach L

Zapewniają natężenie oświetlenia awaryjnego $E_{min} \geq 1 \text{ lx}$ w osi drogi ewakuacyjnej o długości 40 m oraz $E_{min} \geq 0.5 \text{ lx}$, w pasie o szerokości 1 m (po pół metra w obie strony od osi drogi ewakuacyjnej) – zgodność z PN-EN 1838.

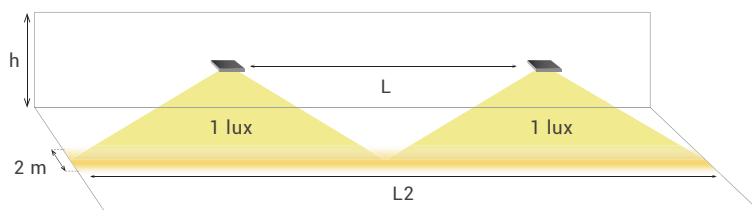

AT/LG	Kod	W*	Opis	Tryb pracy	Autonomia [h]	Akumulator	Strumień w trybie SE [lm]	Strumień w trybie SA [lm]	Moc		Waga [kg]	Liczba szt./opakowanie	Certyfikat	AT/CT
	A015/EXT	24	ACCIAIO HIGH GL AT/LG AR 10W	SE	1/2/3/8	Li-Fe 12.8 V 1.5 Ah	1300		DC	AC	3.8 W	2.8	1	

* To nie jest moc oprawy LED. Podana wartość ma na celu zobrazowanie, jaką moc musiałaby pobierać oprawa świetłówkowa, aby uzyskać porównywalny strumień.

AKCESORIA - w komplecie

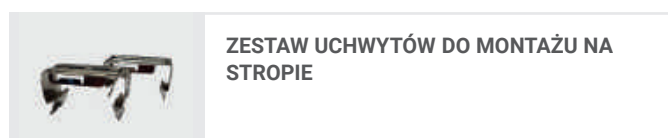

AKCESORIA - należy zamawiać oddzielnie

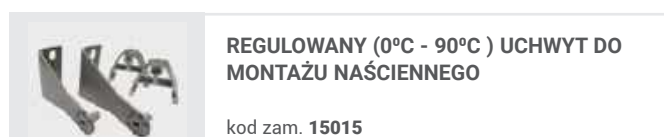
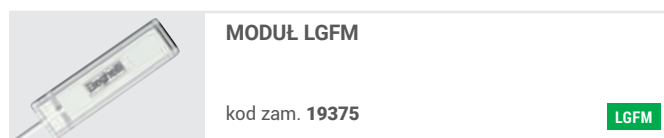

Acciaio High LED

oświetlenie awaryjne

nuBe



IP66

IK09

850°

+50°C
-20°C



Doskonała odporność na uszkodzenia mechaniczne IK09 oraz agresywne czynniki chemiczne (w tym olejowe). Wysoki strumień świetlny do **2 250 lm**.



Wyposażona w 6 Power LED ze specjalnymi soczewkami pozwalającymi na montaż opraw na wysokości od 2.5 m do 20 m.

Zastosowanie

Sektor przemysłowy, hale, magazyny wysokiego składowania, ewakuacyjne ciągi komunikacyjne.

Charakterystyka produktu

Zasilanie 24 V_{dc} (LG24) oraz 216 V_{dc} (LG230)

Montaż Nastropowy, zwieszany, naścienny

Obudowa Ocynkowana blacha stalowa RAL 7035

Głowica Ciśnieniowy odlew aluminium

Układ optyczny Soczewki Altaluce

Zgodność z Normami EN 60598-1,

EN 60598-2-2, EN 60598-2-22,

UNI EN 1838, UNI 11222

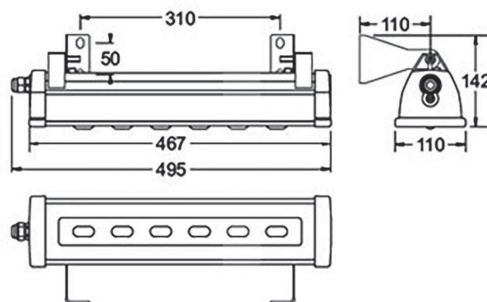
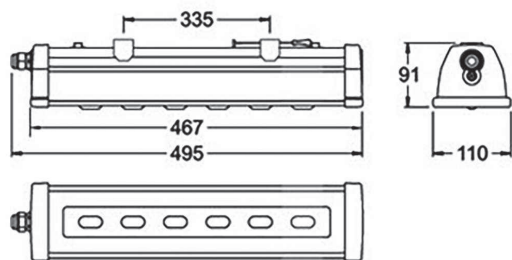

Wymiary mm

L	B	H
467	110	91

064

Natężenie oświetlenia na powierzchni zgodnie z PN-EN 1838

Oprawa	Wysokość montażu h (m)	Pojedyncza oprawa	Montaż 2 opraw w linii	
		Zasięg L1 (m)	Odstęp pomiędzy oprawami L (m)	Zasięg L2 (m)
Acciao High LED	2.5	26	28	55
	5.0	44	47	91
	7.5	59	62	122
	10.0	72	78	151
	12.5	83	91	175
	15.0	90	103	194
	17.5	76	114	185
	20.0	35	96	130

Obliczenia dla oprawy 31114 2250 lm Natężenie > 1 lx mierzone na podłodze, w osi drogi ewakuacyjnej. Emax/Emin < 40

ACCIAIO HIGH

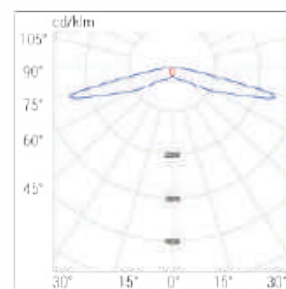

■ C90-C270 ■ C0-C180

Optyka dla drogi ewakuacyjnej

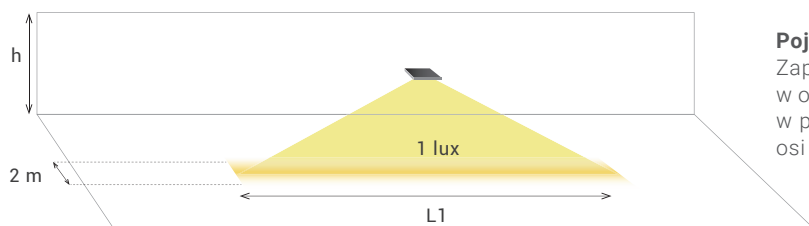

Pojedyncza oprawa

Zapewnia natężenie oświetlenia awaryjnego $E_{min} \geq 1$ lx w osi drogi ewakuacyjnej o długości L1 oraz $E_{min} \geq 0.5$ lx, w pasie o szerokości 1 m (po pół metra w obie strony od osi drogi ewakuacyjnej) – zgodność z PN-EN 1838.

Kilka opraw montowanych w linii w odstępach L

Zapewniają natężenie oświetlenia awaryjnego $E_{min} \geq 1$ lx w osi drogi ewakuacyjnej o długości L2 oraz $E_{min} \geq 0.5$ lx, w pasie o szerokości 1 m (po pół metra w obie strony od osi drogi ewakuacyjnej) – zgodność z PN-EN 1838.

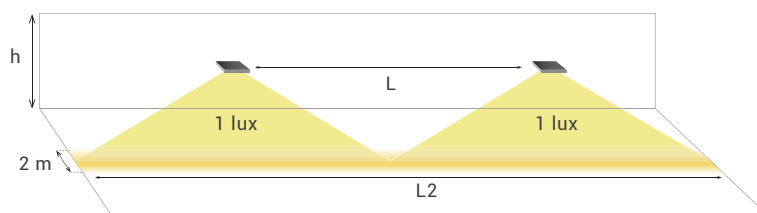

	Kod	W*	Opis	Tryb pracy	Autonomia [h]	Akumulator	LED szt.	Strumień w trybie SE [lm]	Strumień w trybie AR SE lm	Strumień w trybie SA [lm]	Moc		Waga [kg]	Liczba szt./opakowanie	Certyfikat
											DC	AC			
LG24	32084	24	ACC HIGH LED S24 24W 8/16W				6	750/1500		1500			1.4	1	
LG230	31114	24	ACC HIGH LED S230 24W 8/16W				6	2250		2250			1.4	1	
	31115	24	ACC HIGH LED EVG 24W 8/16W				6	2250		2250			1.4	1	

* To nie jest moc oprawy LED. Podana wartość ma na celu zobrazowanie, jaką moc musiałaby pobierać oprawa świetłóvkowa, aby uzyskać porównywalny strumień.

AKCESORIA - w komplecie

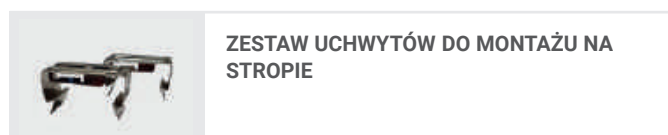

Lungalargaluce Extreme

oświetlenie awaryjne



IP65

IK09

850°



+45°C
-10°C



Oprawa odpowiednia do środowisk wysokiego ryzyka, gdzie wymagana jest zgodność z **ATEX**.



Pojedyncza oprawa do oświetlenia dużych powierzchni, dróg ewakuacyjnych oraz hal o wysokości od 2 m do ponad 7 m.



W zestawie 5 soczewek łatwo wymiennych.



Przygotowana do okablowania przelotowego.

Zastosowanie

Sektor przemysłowy, strefy zagrożone wybuchem przez pyły i inne substancje, obszary podwyższonego ryzyka.

Charakterystyka produktu

Zasilanie* 230 V_{AC} ± 10%, 50÷60 Hz

Montaż Nastropowy, dostropowy, naścienny

Czas ładowania 12 h

Obudowa Odlew aluminiowy, RAL 7040

Układ optyczny Przezroczyste soczewki z poliwęglanu

Zgodność z Normami EN 60598-1, EN 60598-2-2, EN 60598-2-22, EN 1838, UNI 11222, ATEX 2014/34/UE (klasyfikacja: II 3 G Ex nA II B T135, II 3 D Ex tD A22 T85

* Dla opraw pracujących w systemach LG230, LG24 oraz HT zasilanie jest zgodne z parametrami centralnych baterii

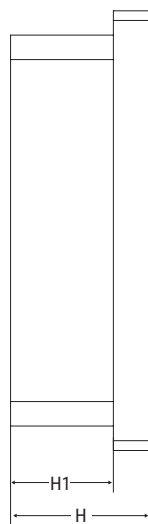
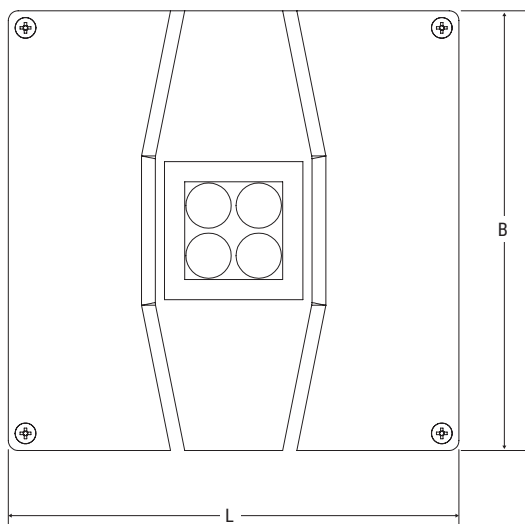



Wymiary mm

L	B	H	H1
183	179	57	42

066

Natężenie oświetlenia na powierzchni zgodnie z PN-EN 1838

Soczewka	Wysokość montażu  (m)	Odległość pomiędzy oprawami DROGA EWAKUACYJNA 		Odległość pomiędzy oprawami STREFA OTWARTA 	
		Ściana (m)	Sufit (m)	Ściana (m)	Sufit (m)
Lungaluce 3 m	3	-	15	-	-
Lungaluce 7 m	7	-	22	-	-
Largaluce 3 m	3	-	-	-	12x12
Largaluce 7 m	7	-	-	-	13x13
High risk	7	-	-	-	Ø 3 m - 30 lx
Natężenie > 1 lx mierzone na podłodze, w osi drogi ewakuacyjnej. Emax/Emin < 40				Natężenie > 1 lx mierzone na podłodze. Emax/Emin < 40	
Obliczenia dla oprawy kod zam. 19370 1155lm				Współczynnik utrzymania 0.8	

STREFA WYSOKIEGO RYZYKA 89%

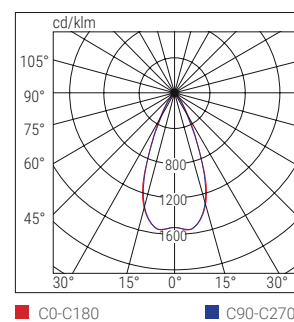

■ C0-C180 ■ C90-C270

LUNGALUCE 3 m 88%

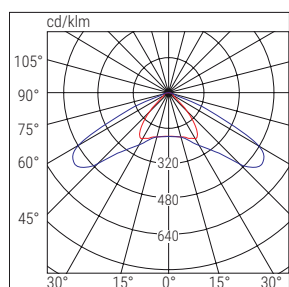

■ C0-C180 ■ C90-C270

LUNGALUCE 7 m 82%

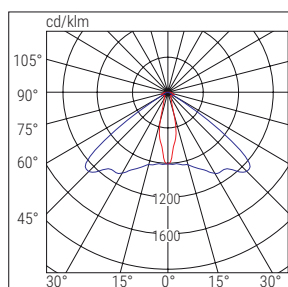

■ C0-C180 ■ C90-C270

LARGALUCE 3 m 92%

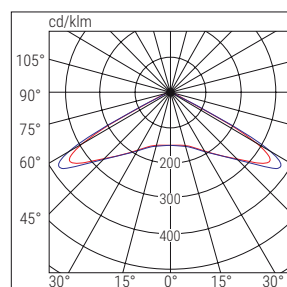

■ C0-C180 ■ C90-C270

LARGALUCE 7 m 89%

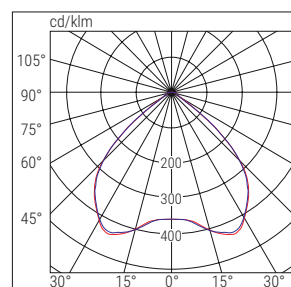

■ C0-C180 ■ C90-C270

	Kod	W*	Opis	Tryb pracy	Autonomia [h]	Strumień w trybie SE [lm]	Strumień w trybie SA [lm]	Moc		Uwagi
								DC	AC	
AT	19396	24	LUNGALARGALUCE EX AT	SE/SA	1/1.5/2/3/8	1155/770/575/385/144	575		7.5 W	
CT	19370	24	LUNGALARGALUCE EX CT	SE/SA	1/1.5/2/3/8	1155/770/575/385/144	575		7.5 W	
Interfejs dla oprawy CT aby adaptować ją do pracy w systemie LG – kod zam. 15036, systemie LGFM IP65 – kod zam. 15047 oraz w systemie DALI - kod zam. 15038										
CTS	LG230									
	31112	24	L.LARGA EXTREME LGS230 LS-UV	SE/SA			1400	11.2 W	24.1 VA	
CTS	LG24									
	32083	24	L.LARGA EXTREME LGS24 LS-UV	SE/SA		1100	1400	7.4 W	22.2 VA	
HT	HT230									
	31113	24	L.LARGA EXTREME HT	SE/SA			1400	10.7 W	22.2 VA	
HT	HT-DALI									
	31112DL	24	L.LARGA EXTREME HT DALI IP65	SE/SA			1400	10.7 W	22.2 VA	

* To nie jest moc oprawy LED. Podana wartość ma na celu zobrazowanie, jaką moc musiałaby pobierać oprawa świetlówkowa, aby uzyskać porównywalny strumień.

DALEJ >

067 oświetlenie awaryjne ATEX

Lungalargaluce Extreme

oświetlenie awaryjne

AKCESORIA - w komplecie



MOSIĘŻNA DŁAWNICA M20 Z NIKLOWĄ POWŁOKĄ



Soczewka LARGALUCE 3 m
Zamontowana w oprawie



Soczewka LUNGALUCE 3 m



Soczewka LARGALUCE 7 m



Soczewka LUNGALUCE 7 m



Soczewka STREFA WYSOKIEGO RYZYKA

AKCESORIA - należy zamawiać oddzielnie



WSPORNIK OBROTOWY

kod zam. **15043**



MODUŁ LG - LGFM - DALI

LG - kod zam. **15036** (Tylko dla wersji CT)

LGFM IP65 - kod zam. **15049** (Tylko dla wersji CT)

DALI - kod zam. **15038** (Tylko dla wersji CT)

LG

LGFM

DALI



WSPORNIKI DO PŁYTY GIPSOWEJ

kod zam. **15044**



069 oświetlenie awaryjne ATEX

Nu.da

oświetlenie awaryjne



architecturaleco: minimalistyczna oprawa ośw. aw., którą można malować farbami do pomieszczeń. **Wykonana z materiałów nadających się do recyklingu oraz częściowo kompostowalnych.**



Kompaktowy rozmiar oprawy w porównaniu do jej wysokiego strumienia świetlnego.



Monolityczny klosz wykonany z ukształtowanego metakrylanu, stworzonego dla optymalizacji rozpraszania światła i łatwego umieszczenia piktogramu, przy utrzymaniu doskonałego poziomu równomierności światła.

Zastosowanie

Sektor usług, strefy mieszkalne oraz obiekty gdzie wymagane jest zachowanie estetycznego wyglądu oprawy - nawet w fazie projektowania.

Charakterystyka produktu

Zasilanie 230 V_{AC} ± 10%, 50÷60 Hz

Montaż Nastrokowy, naścienny

Czas ładowania 12 h

Obudowa Poliwęglan, biały RAL 9003

Układ optyczny PMMA

Zgodność z Normami EN 60598-1, EN 60598-2-22, UNI EN 1838, UNI 11222, EN 62034

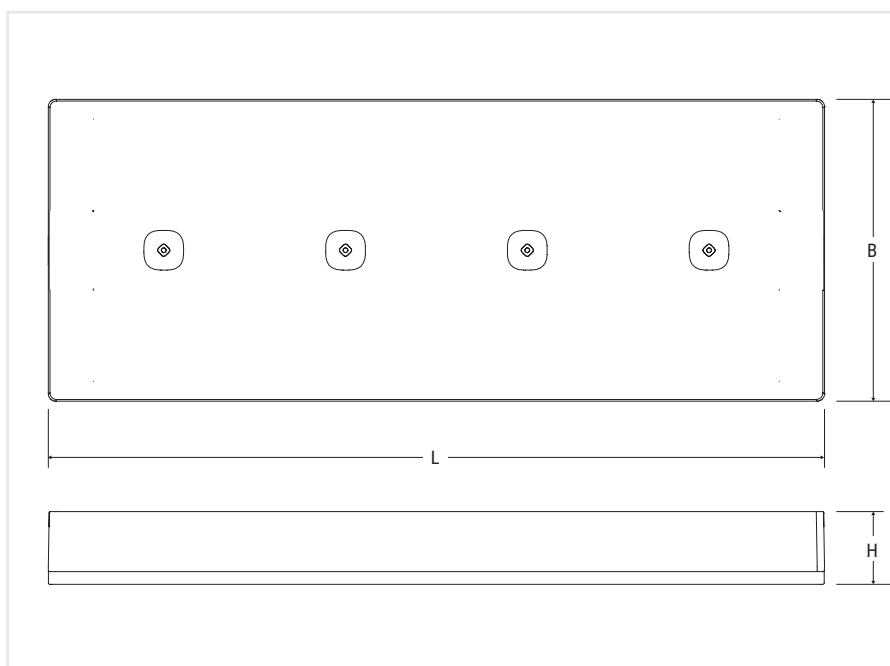

Wymiary mm			Widoczność piktogramu (DV)
L	B	H	
213	83	20	16 m

Natężenie oświetlenia na powierzchni zgodnie z PN-EN 1838

Wysokość montażu (m)	Odległość pomiędzy oprawami DROGA EWAKUACYJNA		Odległość pomiędzy oprawami STREFA OTWARTA	
	Ściana (m)	Sufit (m)	Ściana (m)	Sufit (m)
2.5	7	-	5x6	-
3	-	10	-	7x7

Obliczenia dla oprawy kod zam. 19601 300 lm

Natężenie > 1 lx mierzone na podłodze, w osi drogi ewakuacyjnej. Emax/Emin < 40

Natężenie > 1 lx mierzone na podłodze. Emax/Emin < 40

Współczynnik utrzymania 0.8

NU.DA

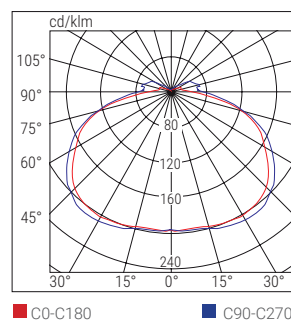

■ C0-C180 ■ C90-C270

	Kod	W*	Opis	Tryb pracy	Autonomia [h]	Strumień w trybie SE [lm]	Strumień w trybie SA [lm]	Moc		Uwagi
								DC	AC	
TR	19600	11	NU.DA AE SE 1/1.5/3 TR	SE	1/1.5/3	200/160/100			1 W	
	19601	24	NU.DA AE SE 1.5/3 TR	SE	1.5/3	300/160			1.3 W	
	19602	11	NU.DA AE SE/SA 1/1.5/3 TR	SE/SA	1/1.5/3	200/160/100	100		1.6 W	
	19603	24	NU.DA AE SE/SA 1.5/3 TR	SE/SA	1.5/3	300/160	170		2.5 W	
AT	19628	11-24	NU.DA 1124 AE AT SE	SE	1/1.5/2/3/8	250/170/130/85/35			1.7 W	
	19629	24-36	NU.DA 2436 AE AT SE	SE	1/1.5/2/3/8	450/305/230/155/65	170		1.7 W	
	19630	11-24	NU.DA 1124 AE AT SE/SA	SE/SA	1/1.5/2/3/8	250/170/130/85/35			3 W	
	19631	24-36	NU.DA 2436 AE AT SE/SA	SE/SA	1/1.5/2/3/8	450/305/230/155/65	170		3 W	
CT	19620	11-24	NU.DA 1124 AE CT SE	SE	1/1.5/2/3/8	250/170/130/85/35			1.7 W	
	19621	24-36	NU.DA 2436 AE CT SE	SE	1/1.5/2/3/8	450/305/230/155/65	170		1.7 W	
	19622	11-24	NU.DA 1124 AE CT SE/SA	SE/SA	1/1.5/2/3/8	250/170/130/85/35			3 W	
	19623	24-36	NU.DA 2436 AE CT SE/SA	SE/SA	1/1.5/2/3/8	450/305/230/155/65	170		3 W	

Interfejs dla oprawy CT aby adaptować ją do pracy w systemie LG – kod zam. 15036, systemie LGFM - kod zam. 15037 oraz w systemie DALI - kod zam. 15038

* To nie jest moc oprawy LED. Podana wartość ma na celu zobrazowanie, jaką moc musiałaby pobierać oprawa świetłkowska, aby uzyskać porównywalny strumień.

AKCESORIA - należy zamawiać oddzielnie



MODUŁ LG - LGFM - DALI

LG - kod zam. 15036 (Tylko dla wersji CT)

LGFM - kod zam. 15037 (Tylko dla wersji CT)

DALI - kod zam. 15038 (Tylko dla wersji CT)

LG

LGFM

DALI



ADAPTER DO SZYNY 3-FAZOWEJ

kod zam. 4319



MODUŁ RM

Tryb spoczynku

kod zam. 15048

TR

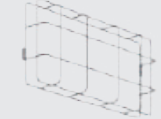

SIATKA OCHRONNA

Wymiary: 305x130x100 mm

kod zam. 18591



URZĄDZENIE DO ZDALNEJ BLOKADY PRACY AWARYJNEJ - RM INIBIT

Tylko dla wersji TR wyposażonych w moduł RM

kod zam. 2730

RM



PIKTOGRAMY STRZĄŁKA W: LEWO/ PRAWO/ W DÓŁ/ W GÓRĘ

kod zam. 4329



architectural^{eco}: oprawa o eleganckich liniach wzorniczych, którą można malować farbami do pomieszczeń. **Wykonana z materiałów nadających się do recyklingu oraz częściowo kompostowalnych.**

Nieduża oprawa o strumieniu **1 000 lm**. Możliwość integracji modułu laserowego Orma IP65.

Dzięki obrotowym soczewkom oprawa nadaje się zarówno do montażu na dużych powierzchniach (225 m²), jak i drogach ewakuacyjnych do 23 m.

Podwójny układ optyczny składający się z dwóch par soczewek, alternatywnie dopasowanych do dwóch wysoko-wydajnych diod LED.

Zastosowanie

Biura, kina, hotele, muzea, placówki edukacyjne, sklepy, galerie handlowe.

Charakterystyka produktu

Zasilanie 230 V_{AC} ± 10%, 50÷60 Hz

Montaż Dostropowy

Czas ładowania 12 h

Obudowa PHA biały RAL 9003

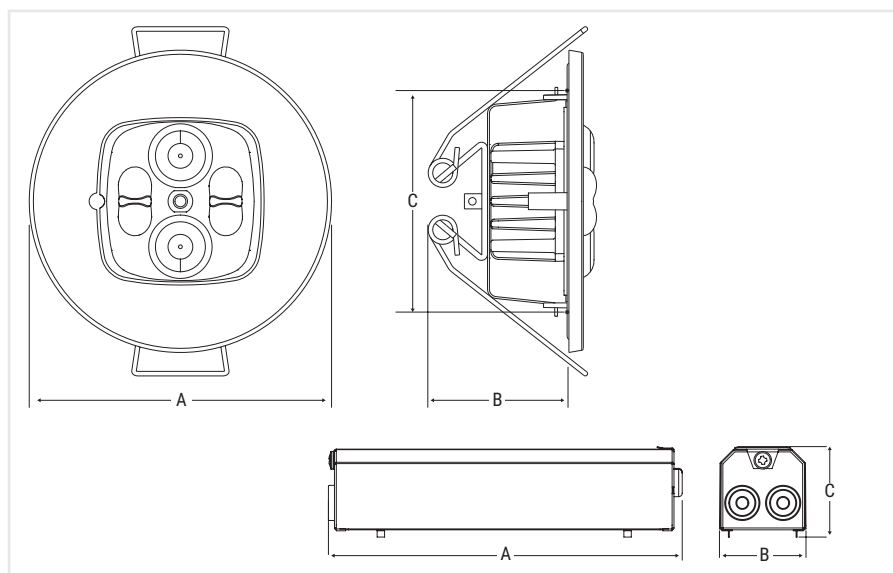

Układ optyczny PMMA

Zgodność z Normami EN 60598-1, EN 60598-2-2, EN 60598-2-22, UNI EN 1838, UNI 11222, EN 62034



	Wymiary mm		
	A	B	C
Oprawa	Ø 80	38	Ø 59
Inwerter wersja TR-AT	191	47	49
Inwerter wersja LG	254	47	52

Natężenie oświetlenia na powierzchni zgodnie z PN-EN 1838

Soczewka	Wysokość montażu  (m)	Odległość pomiędzy oprawami DROGA EWAKUACYJNA 		Odległość pomiędzy oprawami STREFA OTWARTA 	
		Ściana (m)	Sufit (m)	Ściana (m)	Sufit (m)
Lungaluce	3	-	30	-	-
Largaluce	3	-	-	-	14x16
Altaluce	7	-	12	-	10x6

Obliczenia dla oprawy kod zam. 19714 1000 lm Współczynnik utrzymania 0.8

Natężenie > 1 lx mierzone na podłodze, w osi drogi ewakuacyjnej. Emax/Emin < 40 Natężenie > 1 lx mierzone na podłodze. Emax/Emin < 40



LUNGALUCE 80%

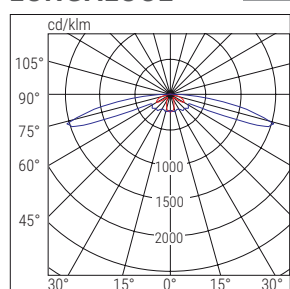

■ C90-C270 ■ C0-C180

LARGALUCE 91%

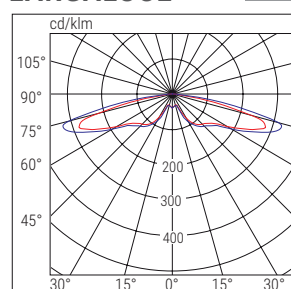

■ C0-C180 ■ C90-C270

ALTALUCE 90%

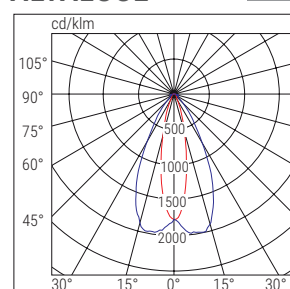

■ C0-C180 ■ C90-C270

ASIMMETRICA 90%

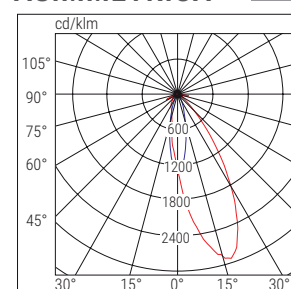

■ C0-C180 ■ C90-C270

AKCESORIA - należy zamawiać oddzielnie

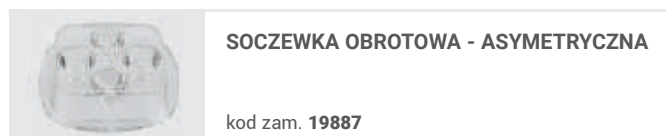



MODUŁ ORMA

MODUŁ LASEROWY ORMA

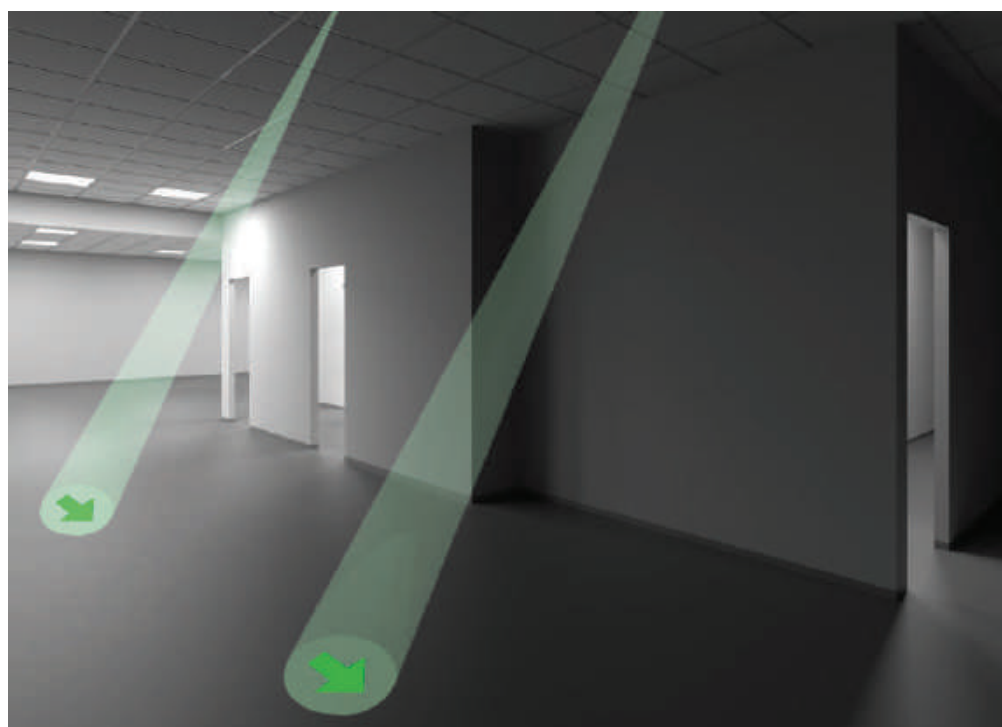
Laserowy mikroprojektor emituje jasny i wyraźny kształt strzałki w formie asymetrycznej stożkowej wiązki światła, tworząc na podłodze wirtualny piktogram wskazujący najbliższą drogę ucieczki. Ruchomy korpus umożliwia ustawienie wyświetlania piktogramu w najbardziej odpowiednim punkcie podłogi w prawidłowej orientacji.



	Kod	W*	Opis	Tryb pracy	Autonomia [h]	Strumień w trybie SE [lm]	Strumień w trybie SA [lm]	Moc		Uwagi
								DC	AC	
TR	19700	24	DOT AE SE/SA 1/2/3H IP65 RM	SE/SA	1/2/3	550/300/200	240		2 W	
AT	19713	24	DOT AE AT SE/SA IP65	SE/SA	1/1.5/2/3/8	550/380/300/200/100	240		5 W	
	19714	GL	DOT AE GL AT SE/SA IP65	SE/SA	1/1.5/2/3/8	1000/700/550/400/150	240		5 W	
CT	19711	24	DOT AE CT SE/SA IP65	SE/SA	1/1.5/2/3/8	550/380/300/200/100	240		5 W	
	19712	GL	DOT AE GL CT SE/SA IP65	SE/SA	1/1.5/2/3/8	1000/700/550/400/150	240		5 W	
Interfejs dla oprawy CT aby adaptować ją do pracy w systemie LG – kod zam. 15036, systemie LGFM - kod zam. 15037 oraz w systemie DALI - kod zam. 15038										
CTS	LG230									
	17880	24	DOT AE LGS230 IP65	SE/SA			550	4.7 W	9.4 VA	
HT	LG24									
	17881	24	DOT AE LGS24 IP65	SE/SA		550		4.1 W		
HT	HT230									
	17882	24	DOT AE HT IP65	SE/SA			550	4.6 W	9.1 VA	
HT	HT-DALI									
	17880DL	24	DOT AE HT DALI IP65	SE/SA			550	4.7 W	9.4 VA	

* To nie jest moc oprawy LED. Podana wartość ma na celu zobrazowanie, jaką moc musiałaby pobierać oprawa świetlówkowa, aby uzyskać porównywalny strumień.

AKCESORIA - należy zamawiać oddzielnie



MODUŁ LASEROWY ORMA
Tylko dla 19700 i 19711

kod zam. **19883**



MODUŁ LG - LGFM - DALI
LG - kod zam. **15036** (Tylko dla wersji CT)
LGFM - kod zam. **15037** (Tylko dla wersji CT)
DALI - kod zam. **15038** (Tylko dla wersji CT)

LG

LGFM

DALI



URZĄDZENIE DO ZDALNEJ BLOKADY PRACY AWARYJNEJ - RM INIBIT
Tylko dla wersji TR wyposażonych w moduł RM

kod zam. **2730**

RM





architecturaleco: oprawa przeznaczona do wnętrz designerskich, którą można malować farbami do pomieszczeń. **Wykonana z materiałów nadających się do recyklingu oraz częściowo kompostowalnych.**



Rewolucyjny, niespotykany wcześniej design.



Oprawa oświetlenia ewakuacyjnego, ale także kierunkowa jedno lub dwustronna. Wiele sposobów montażu.



3 rozwiązania optyczne Mirror Silver: symetryczne, asymetryczne, rozpraszające.

Zastosowanie

Strefy mieszkalne, sektor usługowy, biura, sklepy, wystawy sklepowe.

Charakterystyka produktu

Zasilanie 230 V_{AC} ± 10%, 50÷60 Hz

Montaż Nastropowy, naścienny

Czas ładowania 12 h

Obudowa Blacha stalowa ocynkowana, malowana proszkowo, RAL 9003, biały
Układ optyczny Odbłyśnik aluminiowy, klosz z PMMA

Zgodność z Normami EN 60598-1, EN 60598-2-22, UNI EN 1838, UNI 11222, EN 62034

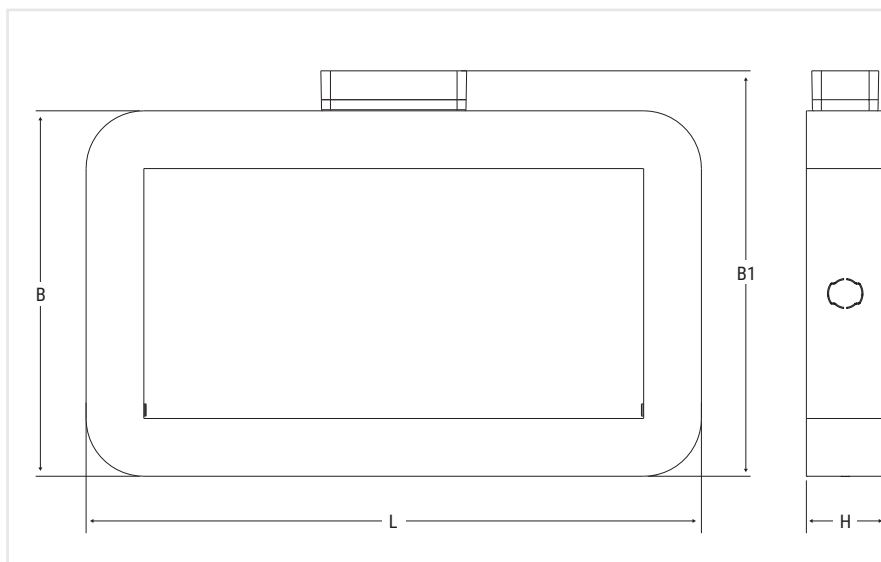

Wymiary mm			
L	B	B1	H
277	164.5	182.5	35

	Kod	W	Opis	Wersja	Autonomia [h]	Strumień w trybie SE [lm]	Strumień w trybie SA [lm]	Moc		Uwagi
								DC	AC	
TR	18200		ZERO TR RM	SE/SA	1/2/3	200/100/70	100		3 W	
AT	18202		ZERO AT SA	SE/SA	1/1.5/2/3/8	300/200/150/100/40	100		5 W	
CT	18201		ZERO CT SA	SE/SA	1/1.5/2/3/8	300/200/150/100/40	100		5 W	
Interfejs dla oprawy CT aby adaptować ją do pracy w systemie LG – kod zam. 15036, systemie LGFM - kod zam. 15037 oraz w systemie DALI - kod zam. 15038										
CTS	LG230									
	17902		ZERO LGS230 LS-UV	SE/SA			180	4.1 W	8.3 VA	
	LG24									
	17903		ZERO LGS24 LS-UV	SE/SA		180	180	3.7 W		
HT	HT230									
	17904		ZERO HT	SE/SA			180	4.7 W	9.5 VA	

JEDNA OPRAWA, 4 ROZWIĄZANIA MONTAŻOWE

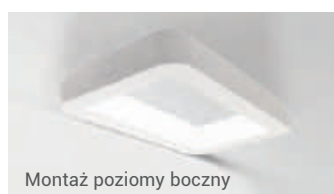

Montaż poziomy boczny



Na suficie

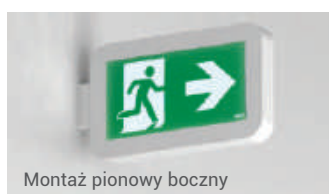

Montaż pionowy boczny



Na ścianie

AKCESORIA - w komplecie

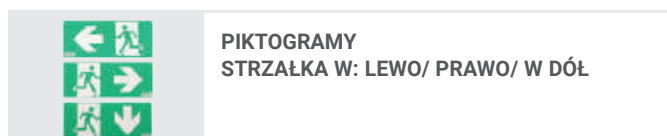

AKCESORIA - należy zamawiać oddzielnie

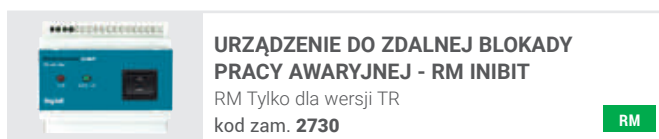
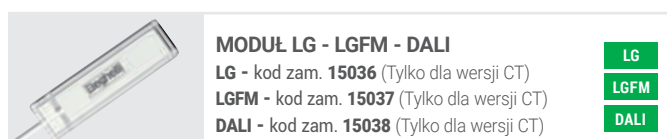

Design Flag

oświetlenie awaryjne



nuBe



ZOBACZ WIĘCEJ



CNBOP-PIB
<w toku>



10
YEARS

IP40 IK05 850° +40°C / 0°C



+45°C / -10°C



architecturaleco : oprawa o eleganckich oraz minimalistycznych liniach wzorniczych, którą można malować farbami do pomieszczeń. Wykonana z materiałów nadających się do recyklingu.



Prosty, uniwersalny design.



Rozproszenie światła następuje dzięki zastosowaniu arkusza wykonanego z przezroczystego metakrylanu, który zapewnia dużą równomierność oświetlenia piktogramu.



Jedna oprawa nadająca się do wszystkich rodzajów montażu: jednostronnego, bocznego montażu na ścianie (wtedy oprawa spełnia funkcję oprawy kierunkowej dwustronnej) na ścianie, bocznego na suficie.

Zastosowanie

Sektor usługowy, biura, kina, hotele, galerie handlowe, muzea, sklepy.

Charakterystyka produktu

Zasilanie 230 V_{AC} ± 10%, 50÷60 Hz

Montaż Nastropowy, naścienny

Czas ładowania 12 h

Obudowa Wyłaczane aluminium RAL 9003

Dyfuzyjor Przezroczysty poliwęglan

Zgodność z Normami EN 60598-1, EN 60598-2-22, UNI EN 1838, UNI 11222, EN 62034

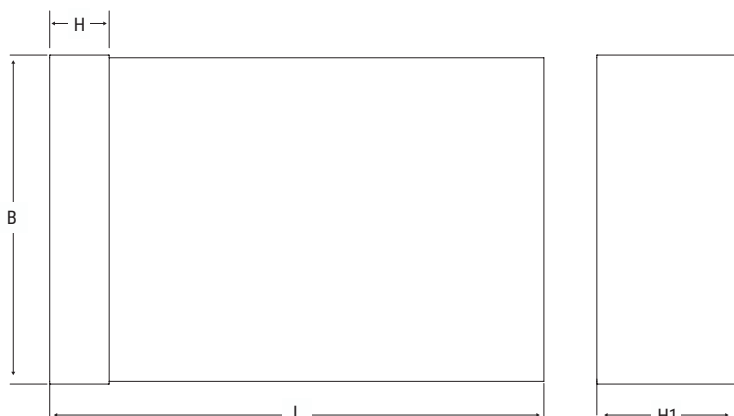

Wymiary mm				Widoczność piktogramu (DV)
L	B	H	H1	
274	183	33	78	36m

078

	Kod	W	Opis	Wersja	Autonomia [h]	Widoczność piktogramu DV	Moc		Uwagi
							DC	AC	
TR	18400		DESIGN FLAG SE/SA TR RM	SE/SA	1/2/3	36 m		3 W	
AT	18819		DESIGN FLAG SE/SA AT	SE/SA	1/1.5/2/3/8	36 m		5 W	
CT	18401		DESIGN FLAG SE/SA CT	SE/SA	1/1.5/2/3/8	36 m		5 W	
Interfejs dla oprawy CT aby adaptować ją do pracy w systemie LG – kod zam. 15036, systemie LGFM - kod zam. 15037 oraz w systemie DALI - kod zam. 15038									
CTS	LG230								
	17908		DESIGN FLAG LGS230	SE/SA		36 m	2.6 W	6.1 VA	
	LG24								
	17909		DESIGN FLAG LGS24	SE/SA		36 m	2.5 W		
HT	HT230								
	17910		DESIGN FLAG HT	SE/SA		36 m	3.1 W	6.6 VA	

AKCESORIA - należy zamawiać oddzielnie



MODUŁ LG - LGFM - DALI
LG - kod zam. **15036** (Tylko dla wersji CT)
LGFM - kod zam. **15037** (Tylko dla wersji CT)
DALI - kod zam. **15038** (Tylko dla wersji CT)

LG
LGFM
DALI



URZĄDZENIE DO ZDALNEJ BLOKADY PRACY AWARYJNEJ - RM INIBIT
 RM Tylko dla wersji TR
 kod zam. **2730**

RM



Ironflag

oświetlenie awaryjne



Estetyczna oprawa wykonana na bazie profilu aluminiowego z ekranem z PMMA.



Oznakowanie odpowiednie dla każdej sytuacji. Oprawa może być podwieszana, montowana jednostronnie lub na ścianie jako oprawa kierunkowa dwustronna. Dostępna jest w wielu wersjach, zarówno dla samodzielnych, jak i scentralizowanych systemów bateryjnych. Dostępne specjalne akcesoria przeznaczone do górnego oświetlenia drzwi oraz oznakowania laserowego z Modulo Orma.



Łatwo zdejmowalna obudowa z pustą przestrzenią wewnątrz, przeznaczoną do szybkiego okablowania do sieci lub różnych dostępnych systemów scentralizowanych.

Zastosowanie

Sektor usługowy, hotele, szpitale, placówki edukacyjne, biura, działalność komercyjna.

Charakterystyka produktu

Zasilanie 230 V_{AC} ± 10%, 50÷60 Hz

Montaż Nastropowy, dostropowy, naścienny, zwieszany, nad drzwiami

Czas ładowania 12 h



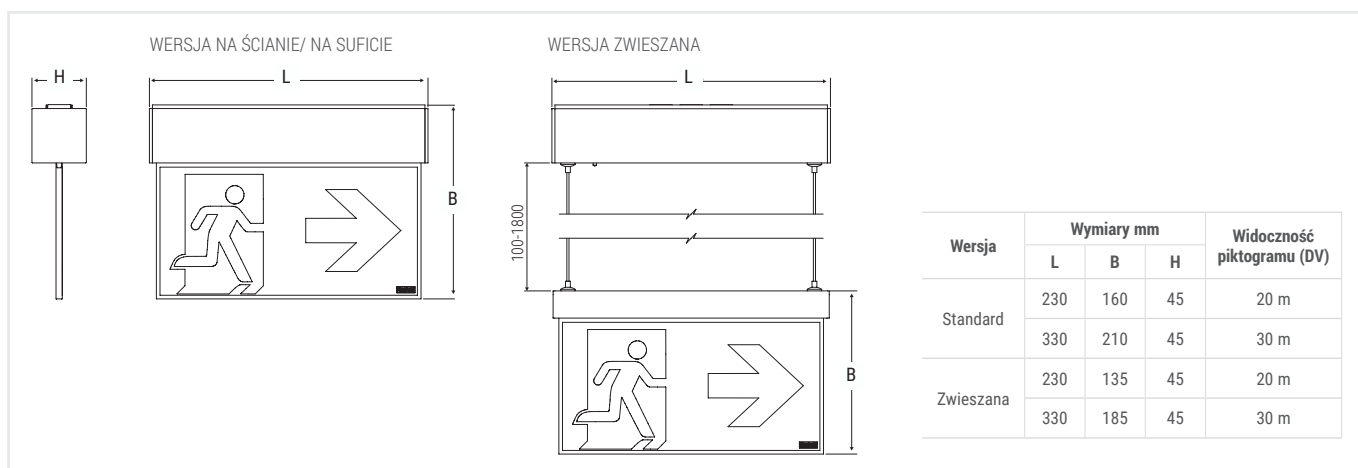

Obudowa Niemalowane aluminium

Klosz Przezroczysty poliwęglan

Zgodność z Normami EN 60598-1, EN 60598-2-2, EN 60598-2-22, UNI EN 1838, UNI 11222, EN 62034



Parametry techniczne podane w katalogu są aktualne na dzień druku. Beghelli zastrzega sobie prawo do późniejszego wprowadzania zmian. Skontaktuj się z autoryzowanym przedstawicielem Beghelli w celu uzyskania aktualnych danych.

	Montaż	Kod	Opis	Tryb pracy	Autonomia [h]	Widoczność piktogramu DV	Moc		Uwagi	
							DC	AC		
TR	Naścienna/nastropowa	19800	IRONFLAG 20M SA RM	SE/SA	1/2/3	20 m		3 W		
	Naścienna/nastropowa	19801	IRONFLAG 30M SA RM	SE/SA	1/2/3	30 m		3 W		
	Zwieszana	19802	IRONFLAG PEND 20M SA RM	SE/SA	1/2/3	20 m		3 W		
	Zwieszana	19803	IRONFLAG PEND 30M SA RM	SE/SA	1/2/3	30 m		3 W		
CT	Naścienna/nastropowa	19810	IRONFLAG CT 20M SA	SE/SA	1/1.5/2/3/8	20 m		5 W		
	Naścienna/nastropowa	19811	IRONFLAG CT 30M SA	SE/SA	1/1.5/2/3/8	30 m		5 W		
	Zwieszana	19812	IRONFL PEND CT 20M SA	SE/SA	1/1.5/2/3/8	20 m		5 W		
	Zwieszana	19813	IRONFL PEND CT 30M SA	SE/SA	1/1.5/2/3/8	30 m		5 W		
Interfejs dla oprawy CT aby adaptować ją do pracy w systemie LG – kod zam. 15036, systemie LGFM - kod zam. 15049 oraz w systemie DALI - kod zam. 15038										
CTS	LG230									
	Naścienna/nastropowa	17890	IRONFLAG LGS230 20M	SE/SA		20 m		2.6 W	6.1 VA	
	Naścienna/nastropowa	17891	IRONFLAG LGS230 30M	SE/SA		30 m		4.1 W	8.3 VA	
	Zwieszana	17892	IRONFLAG PEND LGS230 20M	SE/SA		20 m		2.6 W	6.1 VA	
	Zwieszana	17893	IRONFLAG PEND LGS230 30M	SE/SA		30 m		4.1 W	8.3 VA	
	LG24									
	Naścienna/nastropowa	17894	IRONFLAG LGS24 20M	SA		20 m		2.5 W		
	Naścienna/nastropowa	17895	IRONFLAG LGS24 30M	SA		30 m		3.7 W		
Zwieszana	17896	IRONFLAG PEND LGS24 20M	SA		20 m		2.5 W			
Zwieszana	17897	IRONFLAG PEND LGS24 30M	SA		30 m		3.7 W			
HT	HT230									
	Naścienna/nastropowa	17898	IRONFLAG HT 20M	SA		20 m		3.1 W	6.6 VA	
	Naścienna/nastropowa	17899	IRONFLAG HT 30M	SA		30 m		4.7 W	9.5 VA	
	Zwieszana	17900	IRONFLAG PEND HT 20M	SA		20 m		3.1 W	6.6 VA	
Zwieszana	17901	IRONFLAG PEND HT 30M	SA		30 m		4.7 W	9.5 VA		

AKCESORIA - w komplecie



ZWIEZAKI LINKOWE
Tylko w wersji dla montażu zwieszanego



PIKTOGRAMY
STRZAŁKA W: LEWO/PRAWO/DÓŁ
Sitodruk na opalizowanym poliwęglanie

AKCESORIA - należy zamawiać oddzielnie



MODUŁ LASER ORMA
Tylko w wersji TR, CT
Montaż jako alternatywa dla kodu 19882
kod zam. **19884**

TR
CT



URZĄDZENIE DO ZDALNEJ BLOKADY PRACY AWARYJNEJ - RM INIBIT
RM Tylko dla wersji TR
kod zam. **2730**

RM



OŚWIETLENIE AWARYJNE DRZWI
Tylko w wersji TR, CT
Montaż jako alternatywa dla kodu 19884
kod zam. **19882**

TR
CT



UCHWYT DO MONTAŻU DOSTROPOWEGO
Nastropowy: 20m - kod zam. 19880, 30m - kod zam. 19881
Zwieszany: 20m - kod zam. 19885, 30m - kod zam. 19886



MODUŁ LG - LGFM - DALI
LG - kod zam. **15036** (Tylko dla wersji CT)
LGFM IP65 - kod zam. **15049** (Tylko dla wersji CT)
DALI - kod zam. **15038** (Tylko dla wersji CT)

LG
LGFM
DALI

Inwerter LED Plug&Light

oświetlenie awaryjne



Inwerter idealnie współgra z kompaktowymi oprawami LED dzięki własnemu wbudowanemu akumulatorowi.



Wyposażony jest w osłony szybkołączek, które umożliwiają montaż zewnętrzny oprawy, bez użycia skrzynki ochronnej.



Technologia Plug&Light pozwala na ekspresowe okablowanie z oprawami z serii SD. Czujnik AutoDimm jest już przygotowany do podłączenia.

Zastosowanie

Sektor usługowy, sektor przemysłowy, oprawy IP65.

Charakterystyka produktu

Zasilanie 230 V_{AC} ± 10%, 50÷60 Hz

Napięcie wyjściowe 20 - 60 V_{DC} (Kod zam. 19358, 19359), 60 - 180 V_{DC} (Kod zam. 19367)

Max. prąd wyjściowy 160 mA

LED sygnalizacyjny Status LED Dwukolorowy z światłowodem PC (BSC)

Obudowa Poliwęglan

Zgodność z Normami EN 61347-2-7, EN 61347-1, EN 60598-1

IP40

IP65

IK08

850°



+40°C
0°C

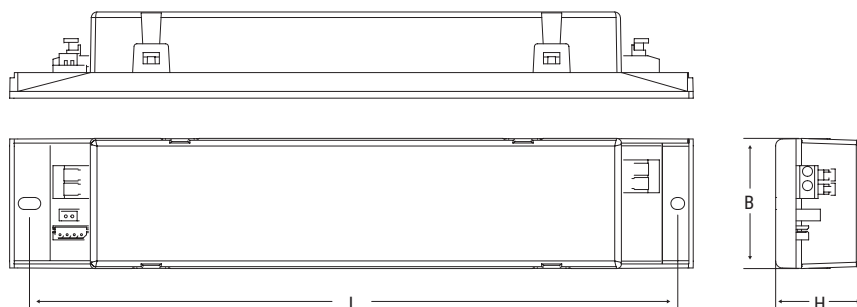

Wersja	Wymiary mm		
	L	B	H
IP40	239	46	30
IP65	301	139	55

082



**1godz. autonomii
strumień 417 lm**

PRZYKŁAD OBLICZANIA STRUMIENIA DLA OPRAWY BS 100 LED (SMART DRIVER) Z INWERTEREM LED Z 1 GODZ., AUTONOMII (Kod zam. 19358)

Inwerter LED może osiągnąć maksymalne parametry oświetleniowe oprawy, w której jest zainstalowany. Poniżej zaprezentowano wzór obliczeń oraz przykład wyznaczania strumienia znamionowego w trybie awaryjnym.

P= Moc znamionowa falownika (w wersji 1godz. = 3.2 W)
Fn= Znamionowy strumień oprawy (dla oprawy BS100 LED = 8350 lm)
Pn= Moc znamionowa (dla oprawy BS100 LED = 64 W)

$$\text{Strum.} = P \text{ inwerter} \times \frac{F_n}{P_n} \text{ gdzie: } \text{Strum.} = 3,2 \times \frac{8350}{64} = 417 \text{ lm}$$

SYSTEM KONTROLI AKUMULATORA

Dioda sygnalizacyjna jest zgodna z nowymi protokołami odpowiadającymi normie CEI EN 60598-2-22, w której wyraźnie zaznaczono wymóg informowania o błędnym działaniu baterii. Pojawienie się nieprawidłowości, natychmiast sygnalizowane jest ukazaniem się czerwonego koloru na wielokolorowej sygnalizacji LED (system kontroli baterii BCS).



Zielony wskaźnik LED:
**OPRAWA
W PEŁNEJ
SPRAWNOŚCI**



Czerwony wskaźnik LED:
**NIE PODŁĄCZONY
AKUMULATOR**

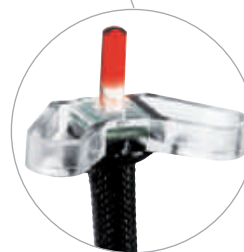

	Kod	Max. moc wyjściowa [W]	Opis	Tryb pracy	Autonomia [h]	Moc		Uwagi
						DC	AC	
TR	19358	3.2	INV PLUG&LIGHT LED SE/SA 1H 20-60V	SE/SA	1	1 W		IP40
	19359	3	INV PLUG&LIGHT LED SE/SA 3H 20-60V	SE/SA	3	1 W		IP40
	19367	3.2	INV PLUG&LIGHT LED SE/SA 1H 60-180V	SE/SA	1	1 W		IP40
	19371	3	INV PLUG&LIGHT LED SE/SA 3H 60-180V	SE/SA	3	1 W		IP40
	19368	3	INV PLUG&LIGHT LED SE/SA 3H 20-60V IP65	SE/SA	3	1 W		IP65
	19373	3	INV PLUG&LIGHT LED SE/SA 3H 60-180V IP65	SE/SA	3	1 W		IP40

AKCESORIA - w komplecie



2 OSŁONY SZYBKOZŁĄCZEK



OBUDOWA OCHRONNA IP65

Wymiary 301x139x55 mm
(Tylko dla wersji IP65)

Inwerter LED

oświetlenie awaryjne

nuBe

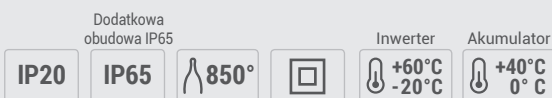

Wysokowydajny inwerter LED z regulacją prądu wyjściowego i stałą modulacją prądu szczytowego PWM, po to, by optymalnie sterować modulem LED bez zniekształcania strumienia świetlnego i temp. barwowej (K) diod LED.



Szeroka gama opraw zarówno przewodowych, jak i radiowych przeznaczonych do AutoTestu lub centralnego sterowania. Akumulator Autoripara dla podwojenia autonomii.



Szybki montaż i opcjonalna obudowa IP65.

Zastosowanie

Sektor usługowy, sektor przemysłowy, wysokowydajne oprawy IP65 lub z zamontowaną obudową ochronną IP65.

Charakterystyka produktu

Zasilanie 230 V_{AC} ± 10%, 50÷60 Hz

Napięcie wyjściowe 5 V - 55 V

Max. moc wejściowa inwertera 1500 VA

Max. napięcie wejściowe inwertera 250 V_{AC}

Czas ładowania* 12 h

Max. prąd wyjściowy 500 mA

Status LED Dwukolorowy LED

Obudowa Poliwęglan

Zgodność z Normami EN 61347-2-7, EN 61347-2-13, EN 61347-1, EN 62034

* Czas dotyczy baterii dołączonej do oprawy. Czas ładowania podwaja się, gdy używana jest bateria Autoripara.

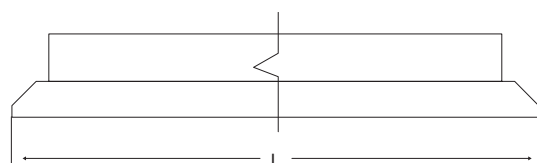

INWERTER

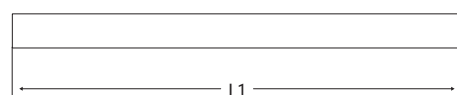
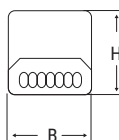

BATERIA

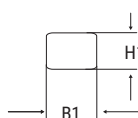

Wersja	Wymiary mm					
	L	B	H	L1	B1	H1
9W	232	30	26	72	60	20
15W	232	30	26	132	37	19

084

ZALEŻNOŚĆ MOCY OD NAPIĘCIA

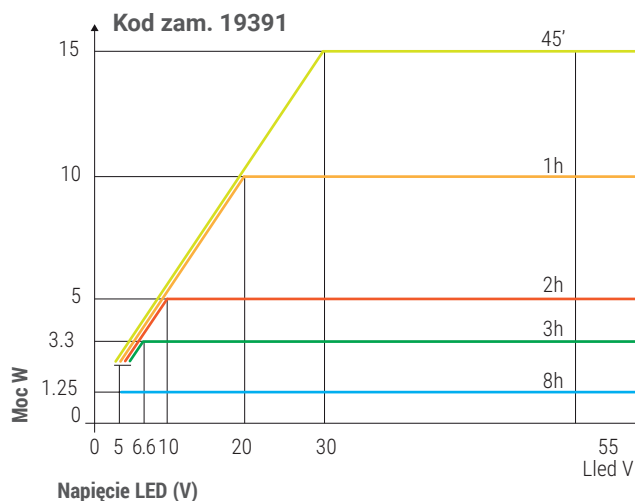
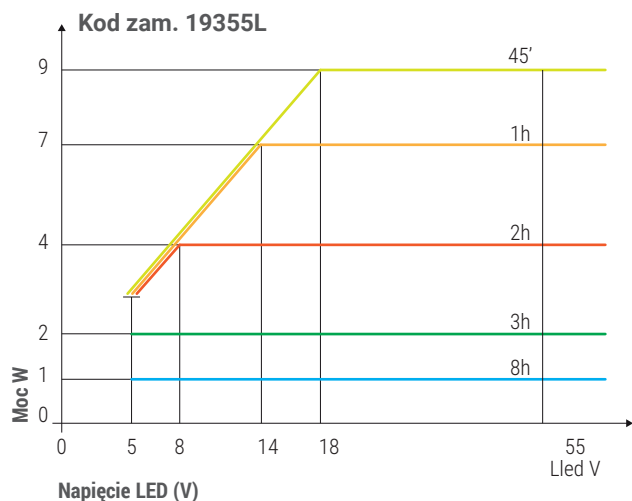

Moc wyjściowa jest podporządkowana maksymalnemu prądowi wyjściowemu 500 mA (np. w inwerterze ustawionym na 1 godz., autonomii zagwarantuje moc 7 W przy zasilaniu zestawu LED z Vled > 14 Volt) poniżej tego napięcia moc jest redukowana, jak pokazano na wykresie.



**1godz. autonomii
strumień 1304 lm**

PRZYKŁAD OBLICZANIA STRUMIENIA DLA OPRAWY BS 100 LED (SMART DRIVER) Z INWERTEREM LED Z 1 GODZ. AUTONOMII (Kod zam. 19391)

Inwerter LED może osiągnąć maksymalne parametry oświetleniowe oprawy, w której jest zainstalowany. Poniżej zaprezentowano wzór obliczeń oraz przykład wyznaczania strumienia znamionowego w trybie awaryjnym.

P= Moc znamionowa falownika (w wersji 1 godz. = 10 W)
Fn= Znamionowy strumień oprawy (dla oprawy BS100 LED = 8350 lm)
Pn= Moc znamionowa (dla oprawy BS100 LED = 64 W)

$$\text{Strum.} = P \text{ inwerter} \times \frac{F_n}{P_n} \text{ gdzie: } \text{Strum.} = 10 \times \frac{8350}{64} = 1304 \text{ lm}$$

Kalkulacja nie uwzględnia poprawy wydajności oprawy przy zasilaniu z bardzo niską mocą w porównaniu z wartościami nominalnymi, w którym to przypadku strumienie są niedoszacowane.

Kod	Max. moc wyjściowa [W]	Opis	Tryb pracy	Autonomia [h]	Moc wyjściowa [W]	BOOSTER BATTERY OPCJONALNIE Autonomia [h]	Moc	
							DC	AC
LG								
19355L	9	INVERTER LED AT/LG AR 9W 55V	SE/SA	1/2/3/8	7/4/2/1	1.5/2/4/6/16	2 W	
19391	15	INVERTER GL AT/LG AR 15W 55V	SE/SA	1/2/3/8	10/5/3.3/1.25	1.5/2/4/6/16	3.7 W	

Interfejs do pracy w systemie LG oraz LGFM. Moduł LGFM - kod zam. 15037.

AKCESORIA - należy zamawiać oddzielnie

AR - AKUMULATOR AUTORIPARA
Kompatybilny z oprawą kod zam. **19355L**

kod zam. **RA06** - LiFe 9.6 V 1.5 Ah

OBUDOWA OCHRONNA IP65
Wymiary 301x139x55 mm

kod zam. **19376**

AR - AKUMULATOR AUTORIPARA
Kompatybilny z oprawą kod zam. **19391**

kod zam. **RA08** - LiFe 12.8 V 1.5 Ah

MODUŁ LGFM

kod zam. **19375 (LGFM)**

LGFM



Jednostka Centralna dla opraw serii CBL CableCom z transmisją danych po przewodzie zasilającym oraz ze zintegrowanym modulem WiFi do zdalnego zarządzania z NuBe Beghelli Cloud.



Nowo zainstalowane oprawy są wstępnie skonfigurowane w trybie AutoTest AT. Natychmiast po podłączeniu Jednostki Centralnej CBL są one automatycznie rozpoznawane jako oprawy scentralizowane, a wszystkie funkcje programowania oraz monitorowania są natychmiast dostępne bezpośrednio za pomocą przycisków Jednostki Centralnej. Pobierając aplikację B.connect, możesz połączyć się z Jednostką Centralną oraz automatycznie skonfigurować cały system, rozpocząć testy funkcjonalne i autonomii, zmienić parametry każdego urządzenia i włączyć zaawansowane funkcje, takie jak Tryb Spoczynkowy oraz Tryb Infinity.

Zastosowanie

Sektor przemysłowy, sektor usługowy oraz obiekty użyteczności publicznej jak: szpitale, hotele, urzędy, szkoły itp.

Charakterystyka produktu

Zasilanie 230 V_{AC} ±10%, 50÷60 Hz

Montaż Na szynie DIN (4 moduły)

Wyposażenie Bateryjne podtrzymanie zasilania

Zarządzanie oprawami Do 32 opraw systemu CBL

Dostępne interfejsy komunikacyjne

WiFi - tryb AccessPoint (AP) i tryb klient (STA), Bluetooth (nie włączony)

Oprogramowanie do zarządzania

Aplikacja B.connect, NuBe, aplikacja CableCom

Zgodność z Normami EN62034,

EN50172, EN60950-1 2014/53/UE

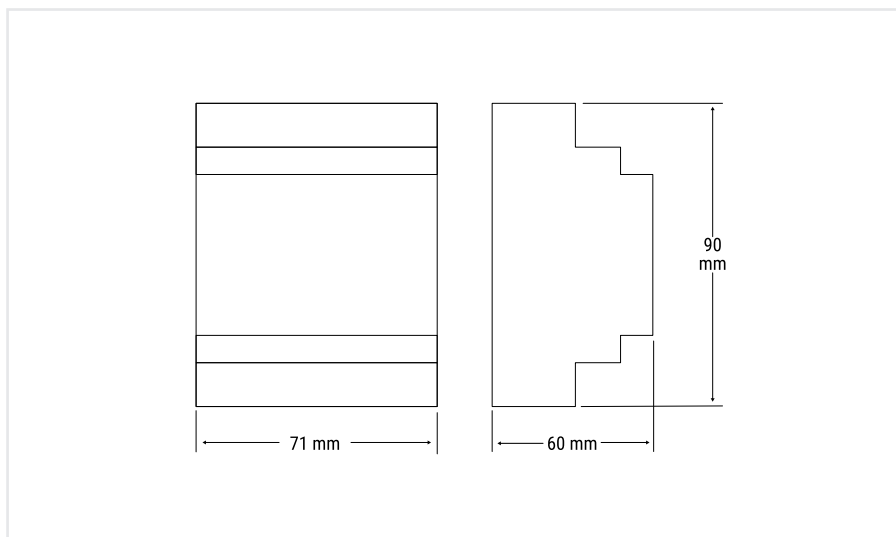

FUNKCJE

- System modułowy.
- Oprawy działające zarówno w trybie AutoTest, jak i CentralTest CBL.
- Programowalna autonomia (1/1,5/2/3/8 godzin).
- Opóźnione testowanie części systemu (parzyste/ nieparzyste).
- Przełącznik obrotowy do ręcznego programowania.
- Możliwość zdalnego sterowania przez aplikację B.connect APP.
- Możliwość zdalnego sterowania przez PC z portalem NuBe (oraz interfejsu GSM, Ethernet, USB, RS232).
- Możliwość integracji z Automatyką Beghelli.
- Scentralizowane operacje konfiguracyjne.
- Aktywacja funkcji trybu spoczynku.
- Aktywacja funkcji trybu Infinity.
- Automatyczne pobieranie systemowego dziennika zdarzeń (LOG-BOOK) w formacie PDF, zgodnie z wymaganiami normy EN UNI 11222.

INFINITY MODE - TRYB NIESKOŃCZONEJ AUTONOMII

Funkcję trybu nieskończoności można aktywować we wszystkich oprawach CableCom (CBL), albo w pojedynczej oprawie w wersji AutoTest AT (poprzez aplikację B.connect) albo w wersji CentralTest CT, poprzez aktywację określonego trybu z panelu sterowania Jednostki Centralnej CableCom. Dzięki magistrali komunikacyjnej CableCom, która umożliwia korzystanie z tych

samych przewodów zarówno do zasilania, jak i do transmisji danych, w przypadku awarii zasilania, po przekroczeniu znamionowej autonomii, magistrala CBL dostarczy energię elektryczną potrzebną do utrzymania oprawy włączonej na nieskończonej autonomii (przy zmniejszonym strumieniu, zasilanie dostarczane z linii CableCom CBL BUS).

	Kod	Opis	Liczba opraw	Wymagana do montażu, wolna liczba modułów na szynie DIN
CT	20151	JEDNOSTKA CENTRALNA CABLECOM CONNECT	32	4

AKCESORIA - należy zamawiać oddzielnie



MODUŁ GSM
Z wejściem Ethernet LAN i zasilaczem (1+1 DIN)
Gniazdo SIM (**aktywna karta w zestawie**)
kod zam. **20157**

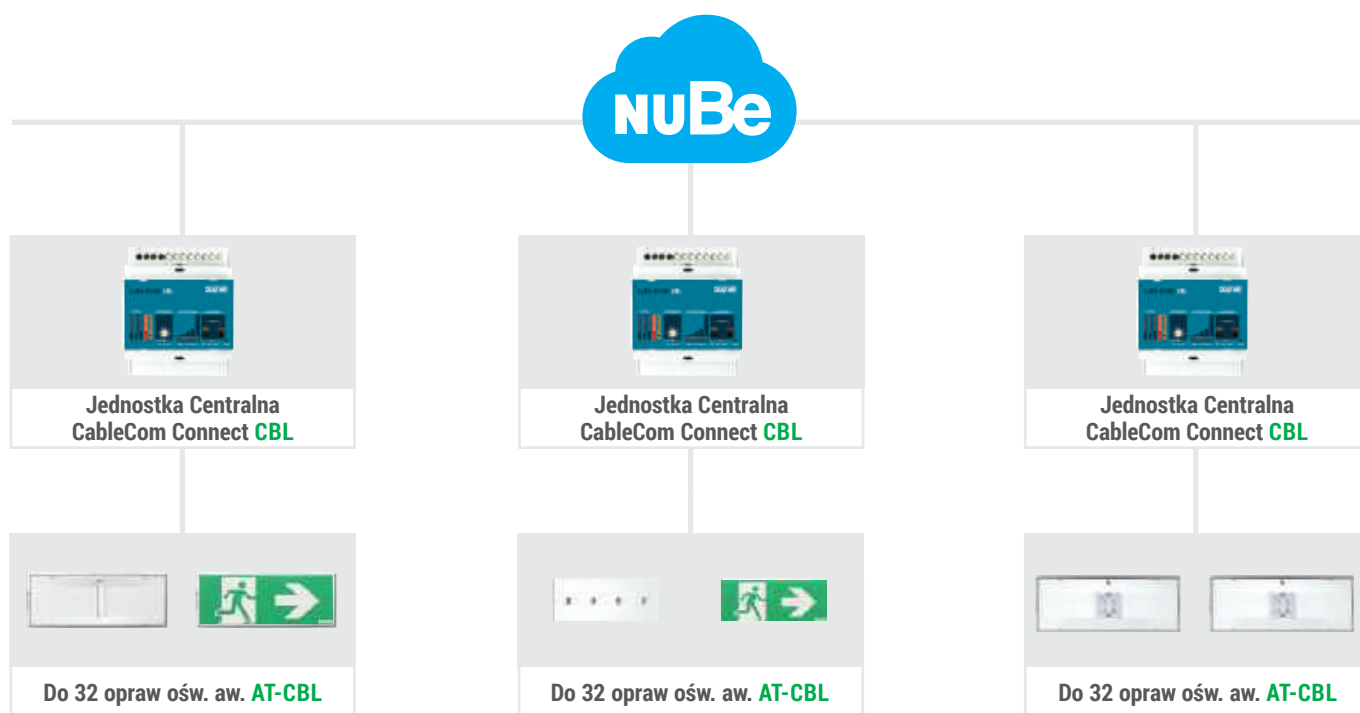



Jednostka Centralna dla opraw awaryjnych serii Logica LG z monitoringiem po dodatkowej magistrali kablowej oraz ze zintegrowanym modulem WiFi do zdalnego zarządzania z NuBe Beghelli Cloud.



Dzięki możliwości połączenia Jednostki Supervisor Control Unit nawet z 31 Jednostkami Centralnymi LG, można monitorować do 3968 opraw ośw. aw. Takie rozwiązanie niweluje też problemy z kompatybilnością w systemach, w których istnieją jeszcze centrałe starszej generacji. Dzięki Supervisor C.U. dane z systemu są udostępniane w chmurze NuBe Beghelli Cloud.

Zastosowanie

Sektor przemysłowy, sektor usługowy oraz obiekty użyteczności publicznej jak szpitale, hotele, urzędy, szkoły itp.

Charakterystyka produktu

Zasilanie 230 V_{AC} ±10%, 50÷60 Hz

Montaż Na szynie DIN (4 moduły)

Wyposażenie Bateryjne podtrzymanie zasilania oraz wyjście przekaźnikowe

Zarządzanie oprawami Do 128 opraw na każdą Jednostkę Centralną LG; integrując system z Supervisor Control Unit, można podłączyć do 31 Jednostek Centralnych, co daje łącznie 3968 opraw, którymi można zarządzać z jednego miejsca. W systemach mieszanych można sterować łącznie 64 oprawami DALI + 32 oprawami ośw. aw. LG.

Dostępne interfejsy komunikacyjne

WiFi - tryb Access Point (AP) i Client (STA), Ethernet, Bluetooth (nieaktywowany), RS485, 4 x wejścia bezpotencjałowe, 1 x wejście 230 V.

Opogramowanie do zarządzania

Aplikacja B.connect, NuBe

Zgodność z Normami EN60950-1, EN62034, EN50172, 2014/53/UE

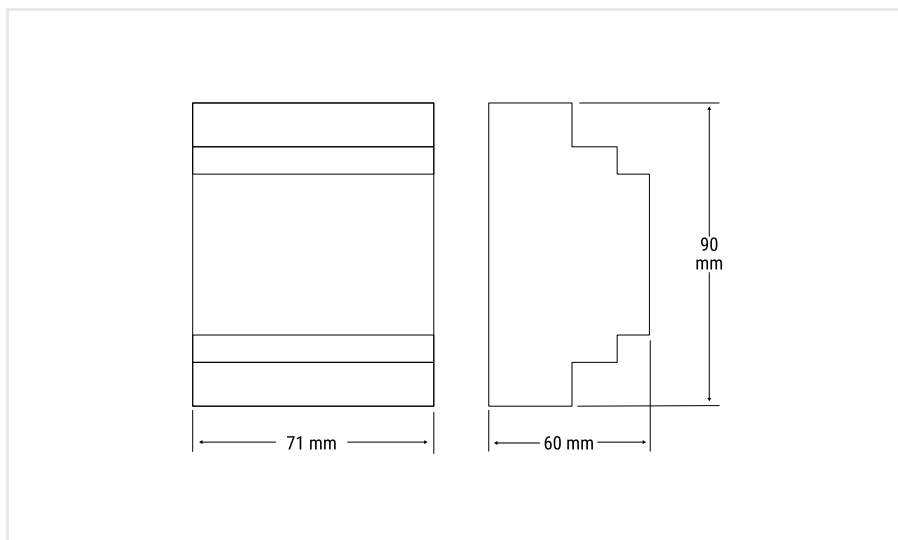

FUNKCJE

- System modułowy.
- Oprawy działające zarówno w trybie AutoTest, jak i CentralTest LG.
- Programowalna autonomia (1/3 h).
- Opóźnione testowanie części systemu (parzyste/nieparzyste).
- Połączenia przewodowe Bus Logica.
- Zgodny z magistralą DALI do zarządzania oprawami DALI (LOGICA).
- Możliwość zdalnego sterowania przez aplikację B.connect APP.
- Możliwość zdalnego sterowania przez PC z portalem NuBe Beghelli Cloud (oraz interfejs GSM, Ethernet, USB, RS232).
- Możliwość integracji z Automatyką Budynkową.
- Scentralizowane operacje konfiguracyjne.
- 16 programowalnych grup opraw.
- 16 programowalnych scen.

	Kod	Opis	Liczba opraw	Wymagana do montażu, wolna liczba modułów na szynie DIN
CT	LG			
	12100C	JEDNOSTKA CENTRALNA LOGICA CONNECT LG	128	4

AKCESORIA - należy zamawiać oddzielnie



MODUŁ GSM
Z wejściem Ethernet LAN i zasilaczem (1+1 DIN)
Gniazdo SIM (**aktywna karta w zestawie**)
kod zam. **20157**



CENTRALE DI SUPERVISIONE
Łączy do 31 Jednostek Centralnych LG, co daje razem 3968 monitorowanych opraw
kod zam. **12131C**

Schemat integracji NuBe dla systemów LG Connect z systemami LG starszej generacji

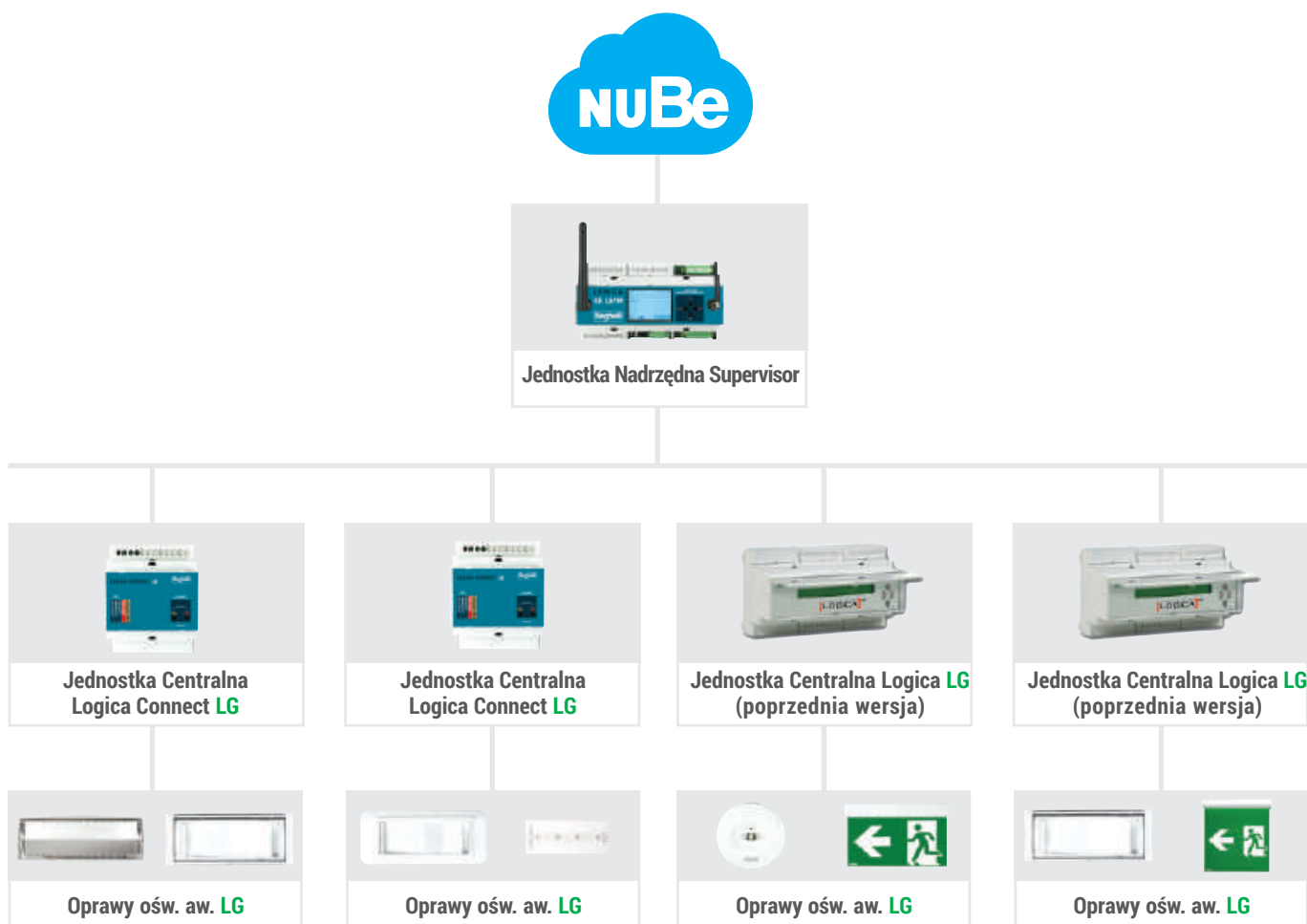

CT

Logica Compact SD LGFM

oświetlenie awaryjne



LGFM

SPREAD
SPECTRUM256
OPRAW OŚW.AW.

IP20

+40°C
-20°C

GSM

WiFi

GPRS



Radiowa Jednostka Centralna dla opraw awaryjnych serii Logica LGFM ze sterowaniem radiowym oraz zintegrowanym WiFi do zdalnego zarządzania poprzez NuBe Beghelli Cloud.



System LGFM zapewnia maksymalną elastyczność konfiguracji zarówno w fazie projektu, jak i uruchomienia. Wszystko to dzięki zastosowaniu komunikacji radiowej, w której Jednostka Centralna łączy się bezpośrednio z oprawami, lub poprzez kolejne oprawy bez konieczności instalacji przewodu do transmisji danych. Bezpieczna transmisja radiowa dzięki sieci komunikacyjnej typu mesh, w której każda oprawa działa jako repeater dla następczej oprawy.

Zastosowanie

Sektor przemysłowy, sektor usługowy oraz obiekty użyteczności publicznej jak: szpitale, hotele, urzędy, szkoły itp.

Charakterystyka produktu

Zasilanie 230 V_{AC} ±10%, 50÷60 Hz

Montaż Na szynie DIN (4 moduły)

Wyposażenie Wyjście przekaźnikowe

Zarządzanie oprawami

Do 256 opraw ośw. aw. LGFM

Dostępne interfejsy komunikacyjne

System z rozproszonym widmem SFH DSSS WiFi - tryb Access Point (AP) i Client (STA), Ethernet (1 port), Bluetooth (nieaktywny), RS485, 4 x wejścia bezpotencjałowe, 1 x wejście 230 V

Oprogramowanie do zarządzania

Aplikacja B.connect, NuBe, Logica Visual

Karta pamięci

Karta SD (brak w zestawie)

Zgodność z Normami EN60950-1, EN62034, EN50172, 2014/53/UE

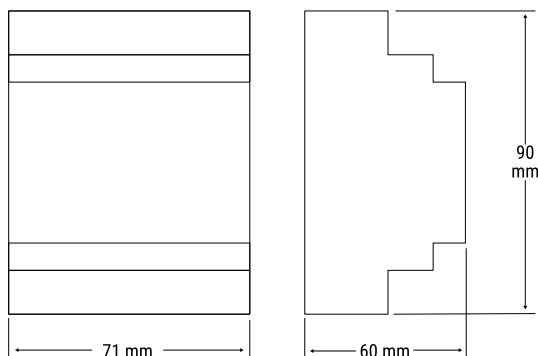

090

FUNKCJE

- System modułowy.
- Oprawy działające w trybie AutoTest i CentralTest LGFM.
- Programowalna autonomia (1/3 h).
- Opóźnione testowanie części systemu (parzyste/ nieparzyste).
- Łączy radiowe z systemem SFH DSS.
- Możliwość zdalnego sterowania przez aplikację B.connect.
- Możliwość zdalnego sterowania przez PC z portalem NuBe Cloud (oraz interfejs GSM, Ethernet, USB, RS232).
- Możliwość integracji z Automatyką Budynkową Beggelli.
- Scentralizowane operacje konfiguracyjne.
- 16 programowalnych grup opraw.
- 16 programowalnych scen.

NIEOGRANICZONY ZASIĘG, DZIĘKI KOMUNIKACJI RADIOWEJ O NISKIEJ MOCY, DZIAŁAJĄCEJ W OPARCIU O TECHNOLOGIĘ SYSTEMÓW SZEROKOPASMOWYCH

Fale radiowe wykorzystywane przez system Logica FM mają bardzo niską moc, aby uniknąć wszelkiego rodzaju zakłóceń i zanieczyszczeń elektromagnetycznych. **Moc wykorzystywana w komunikacji radiowej jest mniejsza niż jedna setna mocy emitowanej przez telefon komórkowy.** Sygnał nadawany przez jednostkę centralną odbierany jest przez pierwszą oprawę w

„trasie” zapamiętanej podczas uruchamiania Centrali; każda oprawa wyposażona w nadajnik, odbiornik radiowy i wzmacniacz, odbiera i przekazuje sygnał do następnego urządzenia na zapamiętanej „trasie”. Wszystkie produkty z tego asortymentu są zgodne z normami zawartymi w Rekomendacji Europejskiej ERC/REC 70-03.

	Kod	Opis	Liczba opraw	Wymagana do montażu, wolna liczba modułów na szynie DIN
CT	LGFM			
	12128C	JEDNOSTKA CENTRALNA LOGICA COMPACT SD LGFM	256	4

AKCESORIA - należy zamawiać oddzielnie



MODUŁ GSM

Z wejściem Ethernet LAN i zasilaczem (1+1 DIN)
Gniazdo SIM (**aktywna karta w zestawie**)
kod zam. **20157**

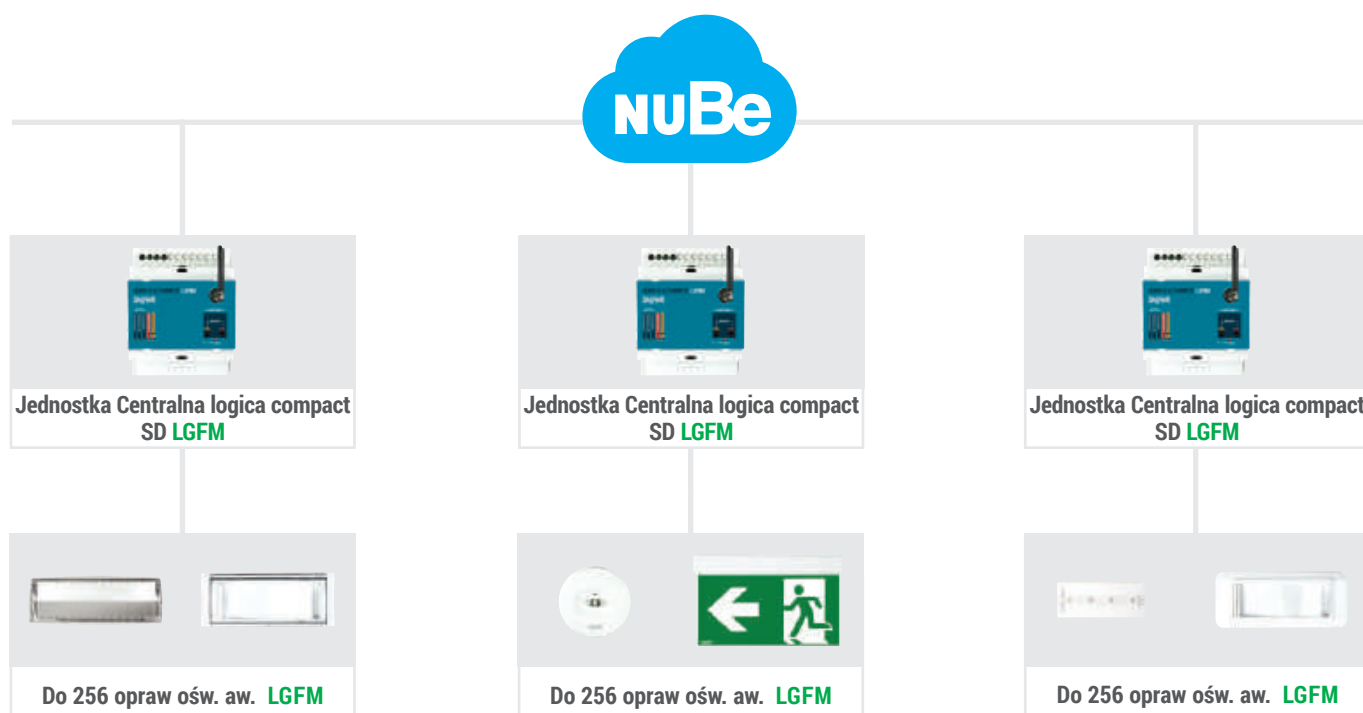

CT

Logica SD LGFM

oświetlenie awaryjne



Jednostka Centralna do oprav (SD-X i SD-Radio) i oświetlenia awaryjnego (LGFM) ze sterowaniem radiowym i zintegrowanym WiFi do zdalnego zarządzania z NuBe Beghelli Cloud.



Możliwe różne rodzaje połączeń oraz jednoczesne zarządzanie oświetleniem awaryjnym. Możliwość oddziaływania na każdą pojedynczą oprawę oraz tworzenia lub uruchamiania scenariuszy świetlnych. Bezpieczna transmisja radiowa ze znacznie ulepszoną siecią komunikacyjną, w której każda oprawa działa jako repeater dla następnej oprawy.

Zastosowanie

Sektor przemysłowy, sektor usługowy oraz obiekty użyteczności publicznej jak: szpitale, hotele, urzędy, szkoły itp.

Charakterystyka produktu

Zasilanie 230 V_{AC} ±10%, 50÷60 Hz

Montaż Na szynie DIN (9 modułów)

Zarządzanie oprawami Do 996 zarządzanych urządzeń radiowych, w tym oprawy oświetleniowe, oprawy awaryjne i urządzenia automatyki domowej.

Dostępne interfejsy komunikacyjne

SFH DSSS Radio Spread Spectrum na 16 kanałach, UMTS 4G slot mini SD (aktywna karta SIM w komplecie) WiFi - tryb AccesPoint (AP) i tryb Client (STA), Ethernet, USB (2 porty), Bluetooth, RS485, RS232, 4 wejścia bezpotencjałowe oraz 2 wyjścia

Oprogramowanie do zarządzania

Aplikacja B.connect, NuBe, SD Manager, Logica visual

Karta pamięci

Karta SD (brak w zestawie)

Zgodność z Normami EN60950-1, EN62034, EN50172, 2014/53/UE

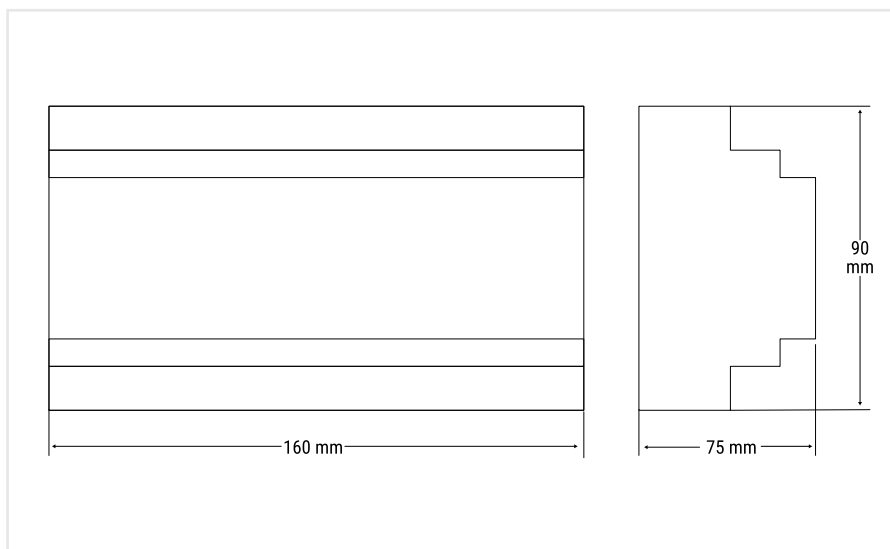

092

FUNKCJE

- Ustawienie poziomu strumienia.
- Definiowanie trybu pracy (stała jasność przy zadanej wartości lub automatyczne ściemnianie).
- Diagnostyka.
- Pomiar mocy, zużycia energii i zaoszczędzonej energii.
- Tworzenie scenariuszy świetlnych.
- Czasowe włączanie/wyłączanie grup lamp.
- Konfiguracja systemu oświetleniowego.
- Zarządzanie wszystkimi funkcjami systemu awaryjnego.
- Synchronizacja i czas funkcji testowych.
- Awaryjne wstrzymanie/włączenie.
- Szczegółowe zarządzanie błędami.
- Naprzemienne (parzyste/nieparzyste) testy autonomii, aby utrzymać 50% systemu zawsze w gotowości, nawet podczas testów.

NIEOGRANICZONY ZASIĘG, DZIĘKI KOMUNIKACJI RADIOWEJ O NISKIEJ MOCY, DZIAŁAJĄCEJ W OPARCIU O TECHNOLOGIĘ SYSTEMÓW SZEROKOPASMOWYCH

Fale radiowe wykorzystywane przez system Logica FM mają bardzo niską moc, aby uniknąć wszelkiego rodzaju zakłóceń i zanieczyszczeń elektromagnetycznych. **Moc wykorzystywana w komunikacji radiowej jest mniejsza niż jedna setna mocy emitowanej przez telefon komórkowy.** Sygnał nadawany przez jednostkę centralną odbierany jest przez pierwszą oprawę w

„trasie” zapamiętanej podczas uruchamiania Centrali; każda oprawa wyposażona w nadajnik, odbiornik radiowy i wzmacniacz, odbiera i przekazuje sygnał do następnego urządzenia na zapamiętanej „trasie”. Wszystkie produkty z tego asortymentu są zgodne z normami zawartymi w Rekomendacji Europejskiej ERC/REC 70-03.

	Kod	Opis	Liczba opraw	Wymagana do montażu, wolna liczba modułów na szynie DIN
CT	SD LGFM			
	21102	JEDNOSTKA CENTRALNA LOGICA SD LGFM (karta SIM w komplecie)	996	9

Interfejsy modułowe



★ Urządzenia, w które można wyposażyć oprawy oświetleniowe, w celu podłączenia ich do określonego scentralizowanego systemu sterowania. Odpowiednie interfejsy umożliwiają podłączenie opraw do jednostek centralnych (**SD LGFM, LGFM, LG**) lub do innych systemów scentralizowanych (**DALI**).

	Kod	Opis	Stopień ochrony IP	Liczba szt./opakowanie
CT	LG			
	15036	MODUŁ LG	IP20	1
	LGFM			
	15037	MODUŁ LGFM	IP20	1
	15049	MODUŁ LGFM IP65	IP65	1
	19375**	MODUŁ LGFM INVERTER	IP20	1
	DALI			
	15038	MODUŁ DALI	IP20	1

MODUŁ LG

Umożliwia połączenie urządzenia, poprzez magistralę Logica, z **Jednostką Centralną Logica LG**.

MODUŁ LGFM

Moduł nadawczo-odbiorczy wysokiej częstotliwości do transmisji radiowej z rozproszonym widmem, który umożliwia bezprzewodowe podłączenie opraw do Jednostek Centralnych **Logica SD LGFM i Logica Compact LGFM**.

MODUŁ DALI

Umożliwia połączenie opraw poprzez **magistralę DALI** z różnymi kontrolerami (routerami) umożliwiającymi transmisję danych w protokole DALI.

** dla inwertera 19355L oraz 19391

Inibit - blokada pracy awaryjnej

oświetlenie awaryjne



Jednostka Centralna Inibit do zdalnej blokady pracy systemu awaryjnego (funkcja Tryb spoczynku). Połączenie odbywa się za pośrednictwem magistrali 2-przewodowej. Dostępne dla wersji LG (4 moduły DIN) i wersji RM (6 modułów DIN).

Zastosowanie

Sektor przemysłowy, sektor usługowy oraz obiekty użyteczności publicznej jak: szpitale, hotele, urzędy, szkoły itp.

Charakterystyka produktu

Zasilanie 230 V_{AC} ±10%, 50÷60 Hz

Montaż Na szynie DIN (4/6 modułów)

Wyposażenie Bateryjne podtrzymanie zasilania

Zarządzanie oprawami Do 128 urządzeń w wersji LG, do 100 urządzeń w wersji RM (podział na 2 linie 50+50)

Dostępne interfejsy komunikacyjne

WiFi - tryb AccesPoint (AP) i tryb Client (STA) (tylko w wersji LG)

Oprogramowanie do zarządzania

Aplikacja B.connect, NuBe (tylko wersja LG)

Zgodność z Normami EN60950-1 , EN62034, EN50172, 2014/53/UE

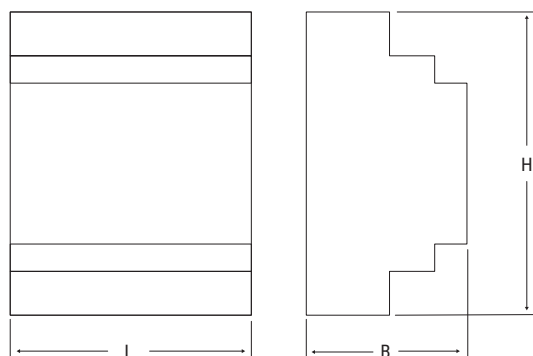
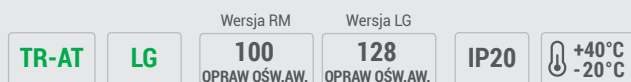

Wersja	Wymiary mm		
	L	B	H
TR-AT	150	70	90
LG	71	60	90

094



URZĄDZENIE DO ZDALNEJ BLOKADY PRACY AWARYJNEJ - RM INIBIT

URZĄDZENIE DO ZDALNEJ BLOKADY PRACY AWARYJNEJ - LG INIBIT

	Kod	Opis	Liczba oprav	Autonomia	Montaż
TR-AT	2730	PILOT INIBIT 973	100	500 aktywacji	szyna DIN
CT	12101	PILOT INIBIT LOGICA LG	128	500 aktywacji	szyna DIN



Centralny system zasilania opraw awaryjnych z funkcjami diagnostycznymi, automatycznym testem funkcjonalnym i testem autonomii. Każda oprawa wykonuje diagnostykę zgodnie z normą UNI 11222 i komunikuje się ze Stacją Główną wykorzystując linię zasilającą (obwód) do wymiany informacji. Dzięki tej technologii jednostka centralna wysyła zaszyfrowaną transmisję do zaadresowanej oprawy na dedykowanej linii zasilającej bez możliwości wystąpienia błędu.



System umożliwia jednoczesną pracę wersji LG230 i LG24. Możliwe jest również podłączenie istniejących opraw oświetlenia podstawowego do pracy w trybie awaryjnym poprzez zainstalowanie odpowiedniego Modułu Oprawy.

Zgodność z Normami 2014/35/

EU, EN50171, EN62485-2, EN62034, EN62040-1, EN50172, UNI11222

STACJE GŁÓWNE I PODSTACJE

Stacja Główna LG230 jest dostępna w wielu konfiguracjach, począwszy od najmniejszej S230Z-H-SK-MINI, a kończąc na największej S230Z-H-S. Ponadto dla każdej wersji można stworzyć spersonalizowaną konfigurację dzięki której uzyskuje się własny system szyty na miarę. Każda jednostka centralna jest następnie zintegrowana w metalowej szafie, która zawiera wszystkie komponenty wymagane przez system. W przypadku złożonych systemów lub systemów podzielonych na różne strefy, wskazane jest podzielenie systemu centralnej baterii za pomocą odpowiednich podstacji, które są również dostępne w różnych rozmiarach, w zależności od liczby opraw awaryjnych i obwodów. W systemach o dużej mocy przewidziana została druga szafa zawierająca pakiet akumulatorów. Dostarczone akumulatory połączone są ze sobą szeregowo uzyskując napięcie $216 V_{DC}$ o średniej żywotności 10 lat w temperaturze otoczenia $20^{\circ}C$.

STACJE GŁÓWNE LG230



PODSTACJE LG230



FUNKCJE

- Możliwość sterowania i monitorowania urządzeń oświetlenia awaryjnego na tym samym obwodzie, ale w różnych trybach pracy:
- Tryb pracy SE z przejściem w tryb pracy SA poprzez zewnętrzne polecenie.
- Tryb pracy SE z selektywną aktywacją funkcji pracy awaryjnej poprzez użycie zewnętrznych modułów monitorujących.
- Selektywna aktywacja funkcji awaryjnej za pośrednictwem wejść pomocniczych.
- Automatyczne rozpoznanie obwodów, modułów i opraw awaryjnych.
- Indywidualny monitoring 32 opraw w jednym obwodzie.
- Automatyczne uruchamianie testów funkcjonalnych i autonomicznych.
- Automatyczny raport z przeprowadzonych testów.
- Przechowywanie raportów przez dwa lata (LOG-BOOK).

MODUŁOWOŚĆ I BEZPIECZEŃSTWO

Każda Jednostka Centralna LG230 ma zmienną liczbę obwodów. Każdy obwód może sterować maksymalnie 32 oprawami. Każda karta wyjściowa może obsłużyć 1 (1380 W), 2 (2 x 690 W) lub 4 (4 x 345 W) obwody w zależności od jej rodzaju. Suma mocy poszczególnych obwodów nie może przekroczyć całkowitej mocy karty. Zdolność do podziału mocy

oświetlenia awaryjnego na wiele obwodów zabezpieczonych indywidualnie, wprowadza wielką korzyść z punktu widzenia bezpieczeństwa i przepisów, znacznie przewyższającą standardy centralnych systemów awaryjnych.

GWARANTOWANE BEZPIECZEŃSTWO Z MODUŁEM DRM

DRM

AUTORIPARA

DRM to opcjonalny moduł wykonany z akumulatorów tytanowych, który można zintegrować z oprawami LG230 w celu stworzenia systemu odpornego na awarie krytyczne. W przypadku awarii konstrukcji zawierającej karty wyjściowe zasilających oprawy awaryjne, moduł DRM będzie interweniował, zapewniając oświetlenie awaryjne we wszystkich przypadkach.

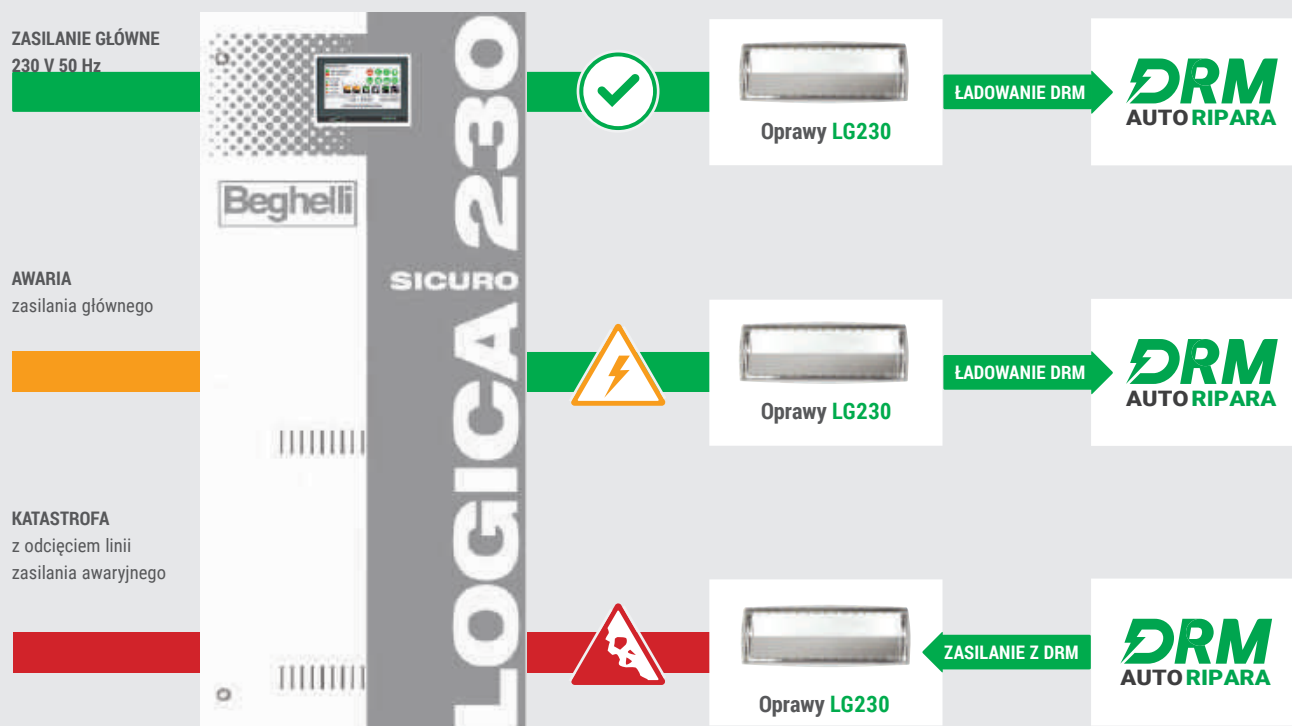

LG230 - LG24: CZYSTA FUNKCJONALNOŚĆ

LOGICA 230/24 to centralny system zasilania awaryjnego z funkcjami diagnostycznymi oraz automatycznymi testami funkcjonalnymi i autonomii. Duża wszechstronność systemu pozwala na komponowanie systemu mieszanego składającego się z modułów 230 V i modułów 24 V z wykorzystaniem systemów LOGICA 230 i LOGICA 24. Ponadto możliwe jest podłączenie opraw istniejących oświetlenia podstawowego jako opraw awaryjnych poprzez proste wstawienie odpowiedniego Modułu oprawy. Dodatkowo można zintegrować systemy LOGICA 230/24 z systemem BMS (Building Management System). Każda oprawa może

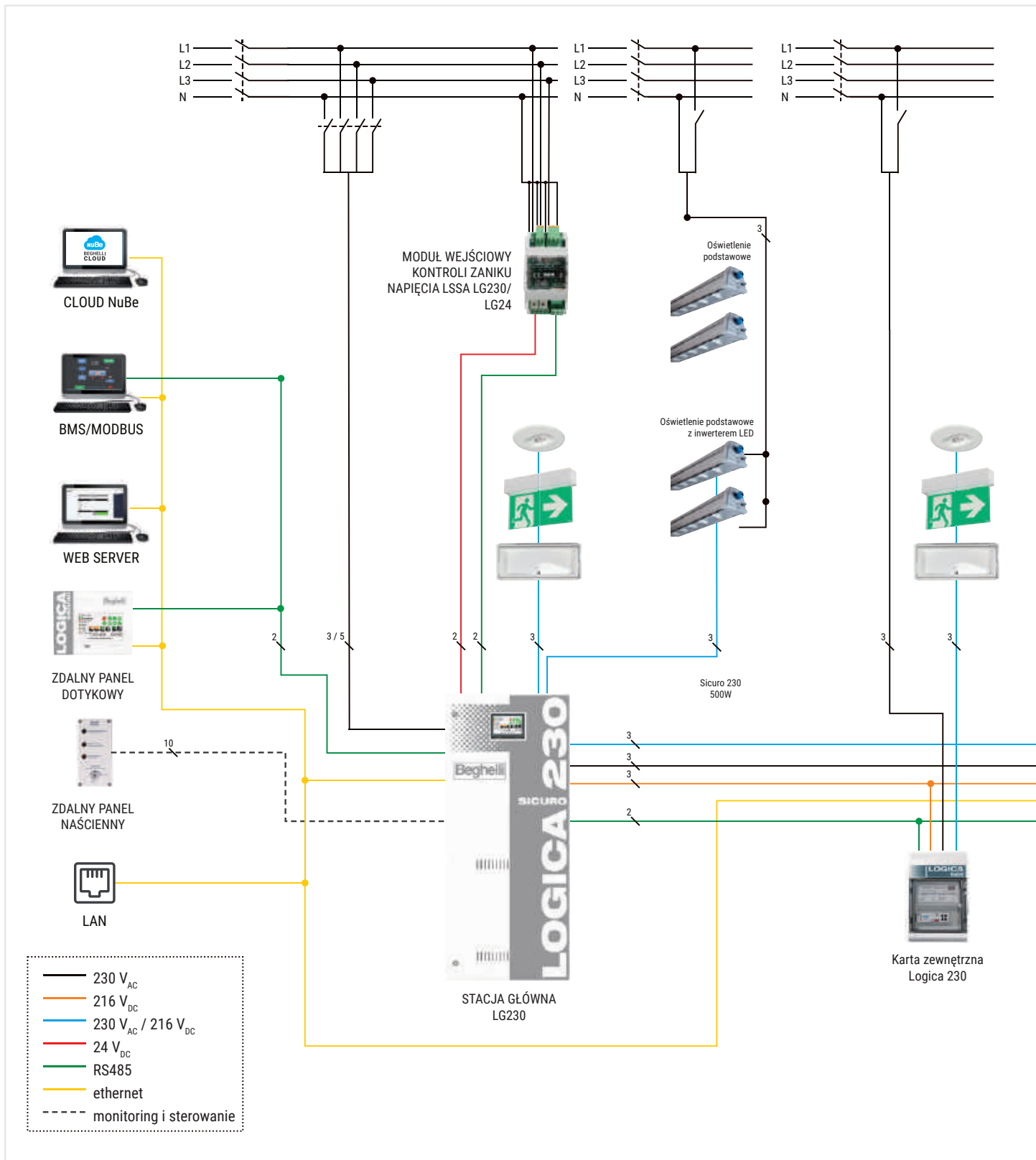

przeprowadzić diagnostykę wymaganą przez normę UNI 11222 komunikując się indywidualnie z Jednostką Centralną poprzez linie zasilające (obwody), wymieniając informacje za pomocą technologii komunikacji POWER-LINE: Jednostka Centralna wysyła zakodowaną transmisję cyfrową, poprzez obwody wyjściowe, dedykowaną do tych opraw, do których transmisja jest adresowana. Technologia ta ogranicza liczbę połączeń i kabli instalacyjnych przy oczywistych oszczędnościach materiału i nakładu pracy.

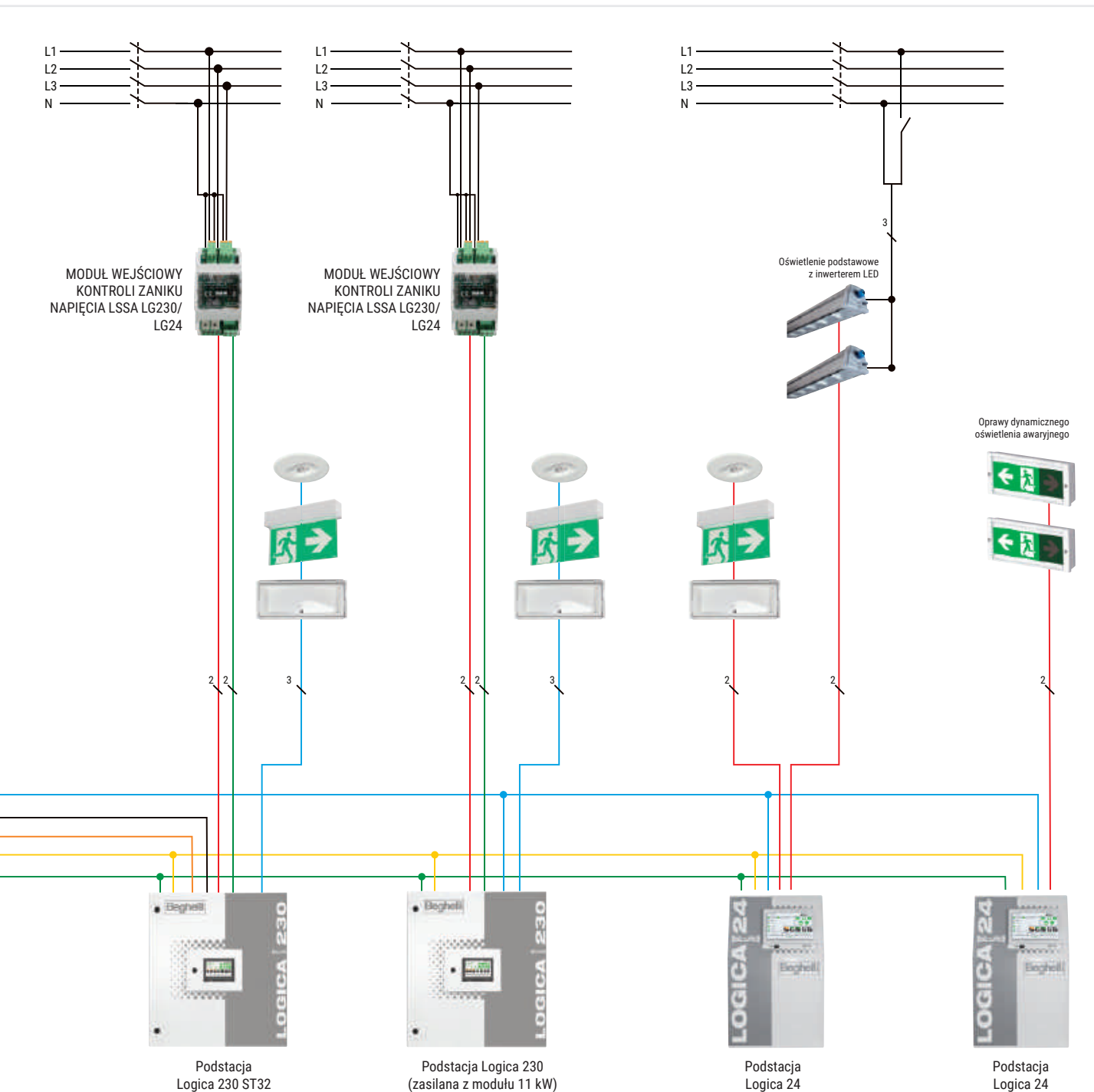

ZASADY TWORZENIA KODÓW DLA STACJI GŁÓWNEJ CENTRALNEJ BATERII LG230 ORAZ PODSTACJI

Aby w pełni wykorzystać modułowość rozwiązań, wszystkie projektowane systemy wychodzące poza standard, będą miały nowe kody pozwalające – już na pierwszy rzut oka – rozpoznać wybraną specyfikację.



Tworzenie kodów dla Stacji Głównej LG230

Pierwszym krokiem przy wyborze Stacji Główniej LG230, jest ustalenie z jakimi modułami, akcesoriami i podstacjami ma ona współpracować. Należy więc określić: - czy karty wyjściowe będą 1, 2 lub 4 obwodowe - czy moduły wejściowe kontroli zaniku napięcia będą pracowały z 230 V czy ze stykami bezpotencjałowymi - liczbę podstacji lub zewnętrznych kart wyjściowych wyprowadzonych ze stacji głównej, jeśli występują w systemie.

kod zamówieniowy stacji głównej łączna liczba łączna liczba łączna liczba łączna liczba

17 ___ -1 / -2 / -4 **U** ___ **I / IC** ___ / **K** ___ **S** ___

U = wewnętrzne karty wyjściowe:

- **1U** = 1x32 (kod zam. 17233)

- **2U** = 2x32 (kod zam. 17232)

- **4U** = 4x32 (kod zam. 17234)

I = moduły wejściowe kontroli zaniku napięcia

I = 230 V (kod zam.17230)

IC = 24 V (kod zam.17231)

K = zewnętrzne karty wyjściowe (AK)

S = wyjścia do podstacji



Tworzenie kodów dla Podstacji LG230

Podobnie rzeczy mają się w przypadku doboru podstacji LG230. Tu także należy określić:

- czy karty wyjściowe będą 1, 2 lub 4 obwodowe

- liczba modułów wejściowych kontroli zaniku napięcia 230 V

kod zamówieniowy podstacji łączna liczba łączna liczba łączna liczba

17 ___ -1 / -2 / -4 **U** ___ **I / IC** ___ / **K** ___

U = wewnętrzne karty wyjściowe:

- **1U** = 1x32 (kod zam. 17233)

- **2U** = 2x32 (kod zam. 17232)

- **4U** = 4x32 (kod zam. 17234)

I = moduły wejściowe kontroli zaniku napięcia

I = 230 V (kod zam.17230)

IC = 24 V (kod zam.17231)

K = zewnętrzne karty wyjściowe (AK)

STACJA GŁÓWNA ST5 LG230 (S230Z-H-WK)



Stacja Główna ST5 LG230 to urządzenie zawierające wszystkie niezbędne części systemu oraz pakiet akumulatorów w jednej metalowej obudowie. W zależności od wariantu wykonania, każda stacja może mieć inną liczbę modułów wejściowych oraz kart wyjściowych (max. 5). Każda karta wyjściowa może być podzielona na 1, 2 lub 4 obwody wyjściowe, każdy z obwodów może sterować maksymalnie 32 oprawami o maksymalnej mocy każdego z obwodów: 1380 W (1 obwód), 690 W (2 obwody) oraz 345 W (4 obwody). Stacja Główna ST5 LG230 posiada 7-calowy graficzny ekran dotykowy montowany na drzwiach oraz zestaw akumulatorów umieszczony jest w dolnej części obudowy.

	Kod	Moc [W]	Opis	Autonomia [h]	Karty wyj. *	Moduły wej. **	Liczba dodatkowych szaf bateryjnych	Akumulator	Moc [W]		Waga [kg]	
									Znamionowa ***	Max EN50171		
CTS	LG230											
	17601	800	CENTRALE ST5 S230 7Ah 1P	1h	0	0	-	18 x (12 V 7 Ah)	950	760	107	
	17602	500	CENTRALE ST5 S230 7Ah 2P	2h	0	0	-	18 x (12 V 7 Ah)	561	449	107	
	17603	300	CENTRALE ST5 S230 7Ah 3P	3h	0	0	-	18 x (12 V 7 Ah)	388	310	107	
	17604	1500	CENTRALE ST5 S230 12Ah 1P	1h	0	0	-	18 x (12 V 12 Ah)	1749	1399	138	
	17605	800	CENTRALE ST5 S230 12Ah 2P	2h	0	0	-	18 x (12 V 12 Ah)	972	778	138	
	17606	600	CENTRALE ST5 S230 12Ah 3P	3h	0	0	-	18 x (12 V 12 Ah)	712	570	138	

* max. 5 kart - ** max. 2 wewnętrzne moduły wejściowe kontroli zaniku napięcia / max. 96 zewnętrznych modułów wejściowych kontroli zaniku napięcia instalowanych w rozdzielniach
*** 20° temp. otoczenia

STACJA GŁÓWNA STX5 LG230 (S230Z-H-SK MINI)

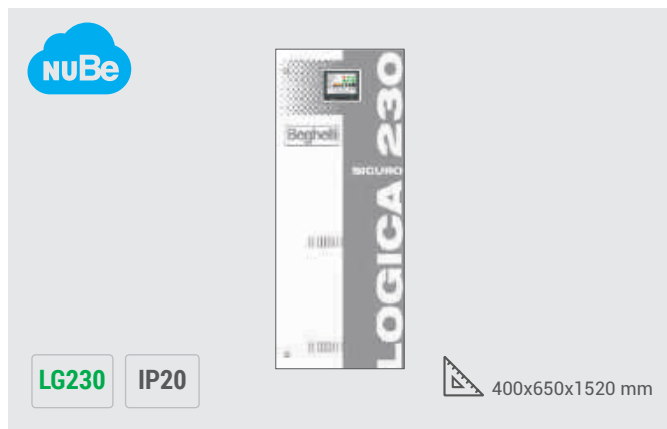

Stacja Główna STX5 LG230 to urządzenie zawierające wszystkie niezbędne części systemu oraz pakiet akumulatorów w jednej metalowej obudowie. W zależności od wariantu wykonania, każda stacja może mieć inną liczbę modułów wejściowych oraz kart wyjściowych (max. 5). Każda karta wyjściowa może być podzielona na 1, 2 lub 4 obwody wyjściowe, każdy z obwodów może sterować maksymalnie 32 oprawami o maksymalnej mocy każdego z obwodów: 1380 W (1 obwód), 690 W (2 obwody) oraz 345 W (4 obwody). Stacja Główna STX5 LG230 posiada 7-calowy graficzny ekran dotykowy montowany na drzwiach oraz zestaw akumulatorów umieszczony jest w dolnej części obudowy.

	Kod	Moc [W]	Opis	Autonomia [h]	Karty wyj. *	Moduły wej. **	Liczba dodatkowych szaf bateryjnych	Akumulator	Moc [W]		Waga [kg]	
									Znamionowa ***	Max EN50171		
CTS	LG230											
	17610	1500	CENTRALE STX5 S230 12Ah 1P	1h	0	0	-	18 x (12 V 12 Ah)	1749	1399	161	
	17611	800	CENTRALE STX5 S230 12Ah 2P	2h	0	0	-	18 x (12 V 12 Ah)	972	778	161	
	17612	600	CENTRALE STX5 S230 12Ah 3P	3h	0	0	-	18 x (12 V 12 Ah)	712	570	161	
	17613	2000	CENTRALE STX5 S230 18Ah 1P	1h	0	0	-	18 x (12 V 18 Ah)	2562	2050	187	
	17614	1200	CENTRALE STX5 S230 18Ah 2P	2h	0	0	-	18 x (12 V 18 Ah)	1466	1173	187	
	17615	900	CENTRALE STX5 S230 18Ah 3P	3h	0	0	-	18 x (12 V 18 Ah)	1065	852	187	
	17616	3500	CENTRALE STX5 S230 28Ah 1P	1h	0	0	-	18 x (12 V 28 Ah)	4481	3585	260	
	17617	2000	CENTRALE STX5 S230 28Ah 2P	2h	0	0	-	18 x (12 V 28 Ah)	2533	2026	260	
	17618	1500	CENTRALE STX5 S230 28Ah 3P	3h	0	0	-	18 x (12 V 28 Ah)	1820	1456	260	

* max. 5 kart - ** max. 2 wewnętrzne moduły wejściowe kontroli zaniku napięcia / max. 96 zewnętrznych modułów wejściowych kontroli zaniku napięcia instalowanych w rozdzielniach
*** 20°C temp. otoczenia

STACJA GŁÓWNA ST13 LG230 (S230Z-H-SK)

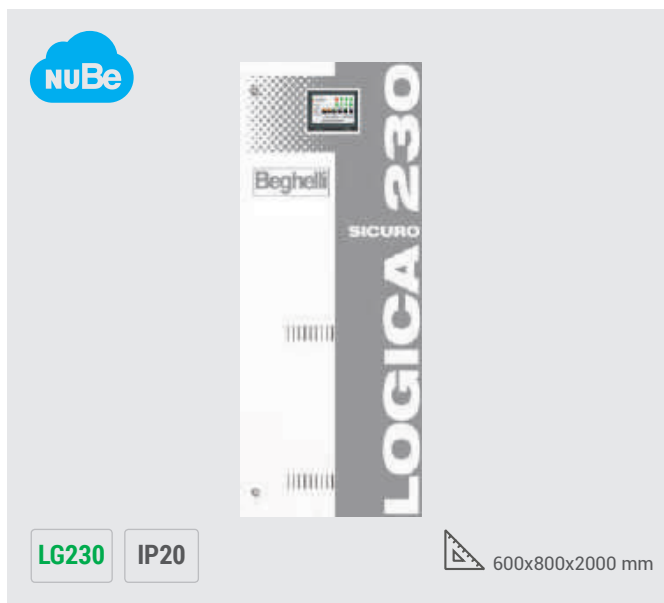

Stacja Główna ST13 LG230 to urządzenie zawierające wszystkie niezbędne części systemu oraz pakiet akumulatorów w jednej metalowej obudowie. W zależności od wariantu wykonania, każda stacja może mieć inną liczbę modułów wejściowych oraz kart wyjściowych (max. 13). Każda karta wyjściowa może być podzielona na 1, 2 lub 4 obwody wyjściowe, każdy z obwodów może sterować maksymalnie 32 oprawami o maksymalnej mocy każdego z obwodów: 1380 W dla wersji 1-obwodowej, 690 W dla wersji 2-obwodowej oraz 345 W dla wersji 4-obwodowej. Stacja Główna ST13 LG230 posiada 7-calowy graficzny ekran dotykowy montowany na drzwiach oraz zestaw akumulatorów umieszczony jest w dolnej części obudowy.

Kod	Moc [W]	Opis	Autonomia [h]	Karty wyj. *	Moduły wej. **	Liczba dodatkowych szaf bateryjnych	Akumulator	Moc [W]		Waga [kg]	
								Znamionowa ***	Max EN50171		
LG230											
17620	2000	CENTRALE S230 18Ah 1P	1h	0	0	-	18 x (12 V 18 Ah)	2562	2050	253	
17621	1200	CENTRALE S230 18Ah 2P	2h	0	0	-	18 x (12 V 18 Ah)	1466	1173	253	
17622	900	CENTRALE S230 18Ah 3P	3h	0	0	-	18 x (12 V 18 Ah)	1065	852	253	
17623	3500	CENTRALE S230 28Ah 1P	1h	0	0	-	18 x (12 V 28 Ah)	4481	3585	326	
17624	2000	CENTRALE S230 28Ah 2P	2h	0	0	-	18 x (12 V 28 Ah)	2533	2026	326	
17625	1500	CENTRALE S230 28Ah 3P	3h	0	0	-	18 x (12 V 28 Ah)	1820	1456	326	
17626	4500	CENTRALE S230 33Ah 1P	1h	0	0	-	18 x (12 V 33 Ah)	5404	4323	351	
17627	2500	CENTRALE S230 33Ah 2P	2h	0	0	-	18 x (12 V 33 Ah)	3019	2415	351	
17628	1800	CENTRALE S230 33Ah 3P	3h	0	0	-	18 x (12 V 33 Ah)	2161	1729	351	
17629	5500	CENTRALE S230 44Ah 1P	1h	0	0	-	18 x (12 V 44 Ah)	6710	5368	406	
17630	3200	CENTRALE S230 44Ah 2P	2h	0	0	-	18 x (12 V 44 Ah)	3846	3077	406	
17631	2200	CENTRALE S230 44Ah 3P	3h	0	0	-	18 x (12 V 44 Ah)	2776	2221	406	
17632	7000	CENTRALE S230 55Ah 1P	1h	0	0	-	18 x (12 V 55 Ah)	8609	6887	471	
17633	4000	CENTRALE S230 55Ah 2P	2h	0	0	-	18 x (12 V 55 Ah)	4980	3984	471	
17634	3000	CENTRALE S230 55Ah 3P	3h	0	0	-	18 x (12 V 55 Ah)	3561	2849	471	
17635	9200	CENTRALE S230 70Ah 1P	1h	0	0	-	18 x (12 V 70 Ah)	11359	9087	601	
17636	5500	CENTRALE S230 70Ah 2P	2h	0	0	-	18 x (12 V 70 Ah)	6675	5340	601	
17637	4000	CENTRALE S230 70Ah 3P	3h	0	0	-	18 x (12 V 70 Ah)	4838	3870	601	
17638	10800	CENTRALE S230 80Ah 1P	1h	0	0	-	18 x (12 V 80 Ah)	13245	10596	631	
17639	6100	CENTRALE S230 80Ah 2P	2h	0	0	-	18 x (12 V 80 Ah)	7461	5969	631	
17640	4400	CENTRALE S230 80Ah 3P	3h	0	0	-	18 x (12 V 80 Ah)	5370	4296	631	
17641	12800	CENTRALE S230 100Ah 1P	1h	0	0	-	18 x (12 V 100 Ah)	15673	12538	696	
17642	7400	CENTRALE S230 100Ah 2P	2h	0	0	-	18 x (12 V 100 Ah)	9006	7205	696	
17643	5400	CENTRALE S230 100Ah 3P	3h	0	0	-	18 x (12 V 100 Ah)	6549	5239	696	
17644	13800	CENTRALE S230 110Ah 1P	1h	0	0	-	18 x (12 V 110 Ah)	16903	13522	751	
17645	8000	CENTRALE S230 110Ah 2P	2h	0	0	-	18 x (12 V 110 Ah)	9854	7883	751	
17646	6000	CENTRALE S230 110Ah 3P	3h	0	0	-	18 x (12 V 110 Ah)	7191	5753	751	

* max. 13 kart - ** max. 4 wewnętrzne moduły wejściowe kontroli zaniku napięcia / max. 96 zewnętrznych modułów wejściowych kontroli zaniku napięcia instalowanych w rozdzielniach
- *** 20°C temp. otoczenia

STACJA GŁÓWNA ST24 LG230 (S230Z-H-S)

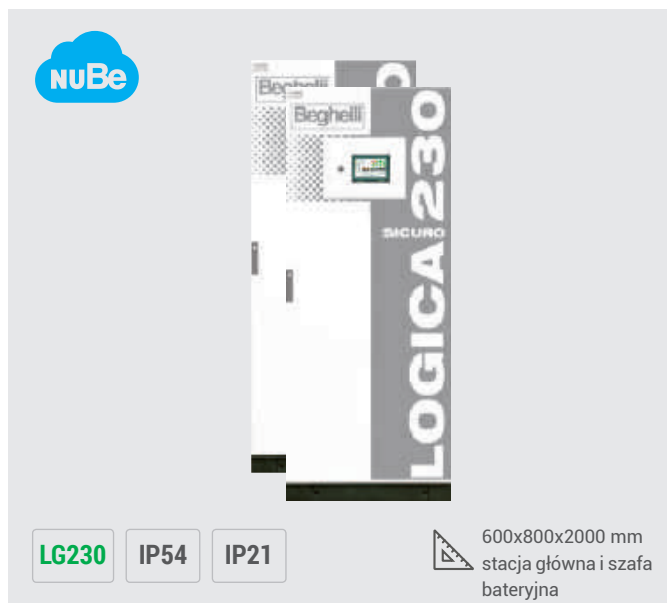

Stacja Główna ST24 LG230 to urządzenie zawierające wszystkie niezbędne części systemu oraz pakiet akumulatorów w jednej metalowej obudowie. W zależności od wariantu wykonania, każda stacja może mieć inną liczbę modułów wejściowych oraz kart wyjściowych (max. 24). Każda karta wyjściowa może być podzielona na 1, 2 lub 4 obwody wyjściowe, każdy z obwodów może sterować maksymalnie 32 oprawami o maksymalnej mocy każdego z obwodów: 1380 W dla wersji 1-obwodowej, 690 W dla wersji 2-obwodowej oraz 345 W dla wersji 4-obwodowej. Stacja Główna ST24 LG230 posiada 7-calowy graficzny ekran dotykowy montowany na drzwiach oraz zestaw akumulatorów umieszczony jest w dolnej części obudowy.

LG230

IP54

IP21

600x800x2000 mm
stacja główna i szafa
bateryjna

Kod	Moc [W]	Opis	Autonomia [h]	Karty wyj. *	Moduły wej. **	Liczba dodatkowych szaf bateryjnych	Akumulator	Moc [W]		Waga [kg]
								Znamionowa ***	Max EN50171	
LG230										
17650	9200	CENTRALE ST24 S230 70Ah 1P	1	0	0	1	18 x (12 V 70 Ah)	11359	9087	783
17651	5500	CENTRALE ST24 S230 70Ah 2P	2	0	0	1	18 x (12 V 70 Ah)	6675	5340	783
17652	4000	CENTRALE ST24 S230 70Ah 3P	3	0	0	1	18 x (12 V 70 Ah)	4838	3870	783
17653	10800	CENTRALE ST24 S230 80Ah 1P	1	0	0	1	18 x (12 V 80 Ah)	13245	10596	813
17654	6100	CENTRALE ST24 S230 80Ah 2P	2	0	0	1	18 x (12 V 80 Ah)	7461	5969	813
17655	4400	CENTRALE ST24 S230 80Ah 3P	3	0	0	1	18 x (12 V 80 Ah)	5370	4296	813
17656	12800	CENTRALE ST24 S230 100Ah 1P	1	0	0	1	18 x (12 V 100 Ah)	15673	12538	878
17657	7400	CENTRALE ST24 S230 100Ah 2P	2	0	0	1	18 x (12 V 100 Ah)	9006	7205	878
17658	5400	CENTRALE ST24 S230 100Ah 3P	3	0	0	1	18 x (12 V 100 Ah)	6549	5239	878
17659	13800	CENTRALE ST24 S230 110Ah 1P	1	0	0	1	18 x (12 V 110 Ah)	16903	13522	933
17660	8000	CENTRALE ST24 S230 110Ah 2P	2	0	0	1	18 x (12 V 110 Ah)	9854	7883	933
17661	5900	CENTRALE ST24 S230 110Ah 3P	3	0	0	1	18 x (12 V 110 Ah)	7191	5753	933
17662	14800	CENTRALE ST24 S230 120Ah 1P	1	0	0	1	18 x (12 V 120 Ah)	18117	14494	1018
17663	8600	CENTRALE ST24 S230 120Ah 2P	2	0	0	1	18 x (12 V 120 Ah)	10522	8418	1018
17664	6300	CENTRALE ST24 S230 120Ah 3P	3	0	0	1	18 x (12 V 120 Ah)	7719	6175	1018
17665	18900	CENTRALE ST24 S230 135Ah 1P	1	0	0	1	18 x (12 V 135 Ah)	23156	18525	1128
17666	11100	CENTRALE ST24 S230 135Ah 2P	2	0	0	1	18 x (12 V 135 Ah)	13563	10850	1128
17667	7900	CENTRALE ST24 S230 135Ah 3P	3	0	0	1	18 x (12 V 135 Ah)	9677	7742	1128
17668	19400	CENTRALE ST24 S230 150Ah 1P	1	0	0	1	18 x (12 V 150 Ah)	23693	18954	1163
17669	11200	CENTRALE ST24 S230 150Ah 2P	2	0	0	1	18 x (12 V 150 Ah)	13668	10934	1163
17670	8000	CENTRALE ST24 S230 150Ah 3P	3	0	0	1	18 x (12 V 150 Ah)	9819	7855	1163
17671	24700	CENTRALE ST24 S230 200Ah 1P	1	0	0	2	18 x (12 V 200 Ah)	30243	24194	1694
17672	14800	CENTRALE ST24 S230 200Ah 2P	2	0	0	2	18 x (12 V 200 Ah)	18101	14481	1694
17673	10800	CENTRALE ST24 S230 200Ah 3P	3	0	0	2	18 x (12 V 200 Ah)	13225	10580	1694
17674	29400	CENTRALE ST24 S230 230Ah 1P	1	0	0	2	18 x (12 V 230 Ah)	36059	28847	1844
17675	17300	CENTRALE ST24 S230 230Ah 2P	2	0	0	2	18 x (12 V 230 Ah)	21228	16982	1844
17676	12500	CENTRALE ST24 S230 230Ah 3P	3	0	0	2	18 x (12 V 230 Ah)	15225	12180	1844

* max. 24 karty - ** max. 8 wewnętrznych modułów wejściowych kontroli zaniku napięcia / max. 96 zewnętrznych modułów wejściowych kontroli zaniku napięcia instalowanych w rozdzielniach

*** 20°C temp. otoczenia

DALEJ >

PODSTACJE



LG230

IP54

350x600x570 mm

PODSTACJA ST8 LG230 (S230Z-U-W MINI)

Każda karta wyjściowa (max. 8 szt.) może być podzielona na 1, 2 lub 4 obwody wyjściowe, każdy z obwodów może sterować maksymalnie 32 oprawami o mocy maksymalnej każdego z obwodu: 1380 W dla wersji 1-obwodowej, 690 W dla wersji 2-obwodowej oraz 345 W dla wersji 4-obwodowej.

Podstacja ST8 LG230 zawiera 7-calowy graficzny ekran dotykowy.

Kod	Opis	Karty wyjściowe *	Moduły wejściowe **	Waga [kg]
17680	SOTTOCENTRALE ST8 S230	0	0	35

* max. 8 kart - ** max. 2 wewnętrzne moduły wejściowe kontroli zaniku napięcia / max. 96 zewnętrznych modułów wejściowych kontroli zaniku napięcia instalowanych w rozdzielniach



LG230

IP54

400x800x890 mm

PODSTACJA ST16 LG230 (S230Z-U-W)

Każda karta wyjściowa (max. 16 szt.) może być podzielona na 1, 2 lub 4 obwody wyjściowe, każdy z obwodów może sterować maksymalnie 32 oprawami o mocy maksymalnej każdego z obwodu: 1380 W dla wersji 1-obwodowej, 690 W dla wersji 2-obwodowej oraz 345 W dla wersji 4-obwodowej.

Podstacja ST16 LG230 zawiera 7-calowy graficzny ekran dotykowy.

Kod	Opis	Karty wyjściowe *	Moduły wejściowe **	Waga [kg]
17681	SOTTOCENTRALE ST16 S230	0	0	66

* max. 16 kart - ** max. 4 wewnętrzne moduły wejściowe kontroli zaniku napięcia / max. 96 zewnętrznych modułów wejściowych kontroli zaniku napięcia instalowanych w rozdzielniach



LG230

IP54

600x800x2000 mm

PODSTACJA ST32 LG230 (S230Z-U-S)

Każda karta wyjściowa (max. 32 szt.) może być podzielona na 1, 2 lub 4 obwody wyjściowe, każdy z obwodów może sterować maksymalnie 32 oprawami o mocy maksymalnej każdego z obwodu: 1380 W dla wersji 1-obwodowej, 690 W dla wersji 2-obwodowej oraz 345 W dla wersji 4-obwodowej.

Podstacja ST32 LG230 zawiera 7-calowy graficzny ekran dotykowy.

Kod	Opis	Karty wyjściowe *	Moduły wejściowe **	Waga [kg]
17682	SOTTOCENTRALE ST32 S230	0	0	163

* max. 32 karty - ** max. 8 wewnętrzne moduły wejściowe kontroli zaniku napięcia / max. 96 zewnętrznych modułów wejściowych kontroli zaniku napięcia instalowanych w rozdzielniach



LG24

IP20

400x316x144 mm

PODSTACJA S24 LG24 (S24Z-U-1)

Wielofunkcyjna podstacja systemu LG24; może być również podłączona do Stacji Głównej systemu LG230. Podstacja zawiera jedną kartę wyjściową, podzieloną na 4 obwody wyjściowe, każdy z obwodów może sterować maksymalnie 32 oprawami o napięciu 24 V.

Podstacja S24Z-U-1 zawiera 7-calowy graficzny ekran dotykowy.

Kod	Opis	Karty wyjściowe	Moduły wejściowe *	Waga [kg]
17064	SOTTOCENTRALE S24	1 (4x32)	-	16

* max. 96 zewnętrznych modułów wejściowych kontroli zaniku napięcia instalowanych w rozdzielniach

KOMPONENTY SYSTEMOWE



MODUŁ LG230 DRM

Gdy system pracuje w normalnych warunkach, moduł DRM ładuje, akumulatory litowo-jonowe (o 10 letniej żywotności), w które dodatkowo wyposażone są oprawy oświetlenia awaryjnego. W przypadku katastrofy, w wyniku której zostają uszkodzone przewody zasilające oprawy z centralnej baterii, wewnętrzne akumulatory za pośrednictwem modułu DRM, zapewniają oprawom energię do pracy w trybie awaryjnym.

Logica 230
230V 50Hz
216Vcc

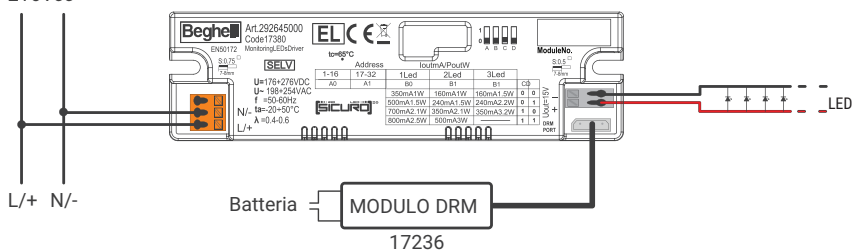

Kod	Opis	Autonomia [h]	Czas ładowania [h]	Strumień [lm]*
17236	DRM LG230 + LiFe AKU	1.5	7	110
RA09	AKUMULATOR WSPOMAGAJĄCY	3	14	-

* Orientacyjny strumień w trybie awaryjnym. Dokładna wartość może się różnić, w zależności od użytego typu oprawy.



ZEWNĘTRZNA KARTA WYJŚCIOWA

Zewnętrzna karta wyjściowa umieszczona w plastikowej obudowie, zawierającej dodatkowo wszystkie niezbędne komponenty systemu, panel kontrolny z dużym wyświetlaczem; wejście kablowe zlokalizowane jest na sklepieniu obudowy. Dostępne wersje: 2- lub 4-obwodowa z obsługą max. 32 opraw na obwód; tryb pracy "na jasno" lub "na ciemno" na tym samym obwodzie; obciążenie jednego obwodu: max. 400 W; napięcie/prąd jednego obwodu: 230 V/1,75 A.

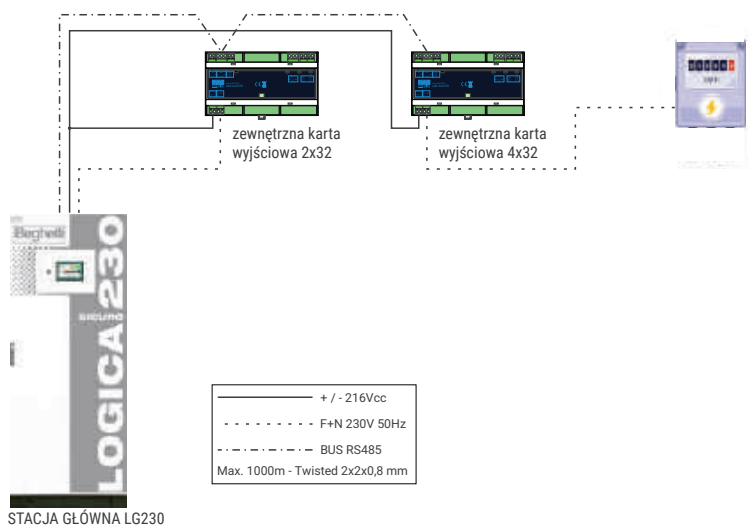

Kod	Moc [W]	Opis	Karty wyj. *	Max. liczba urządzeń	Waga [kg]
17685	2x400	MOD DI USCITA EXT S230 2X32	1 (2x32)	64	37
17686	4X400	MOD DI USCITA EXT S230 2+2X32	2 (2x32)	128	40

* Liczba kart wyjściowych 2x32 (max. 400 W na linię)

KOMPONENTY SYSTEMOWE



LG230

53x110x63 mm

MODUŁ WEJŚCIOWY KONTROLI ZANIKU NAPIĘCIA LG230

Moduł monitorujący obecność napięcia w sieci. Pozwala na selektywną aktywację części systemu. Logika bezpośrednia lub odwrócona (programowalna). Kontrola obecności sieci 230 V na wejściach - 8 wejść - wyjście przekaźnikowe. Montaż na szynie DIN. Trójfazowy czujnik zasilania na wejściach 1,2,3 - U < 85% Un.

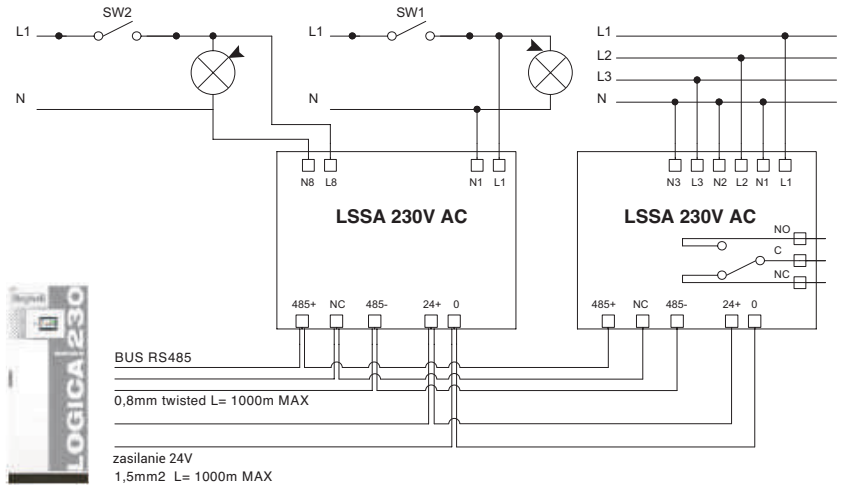

Kod	Opis	Waga [kg]
17230	MODUŁ INGRESSO S230 S24 230 V DIN	0.2



LG24

53x110x63 mm

MODUŁ WEJŚCIOWY KONTROLI ZANIKU NAPIĘCIA LG24

Moduł monitorujący obecność napięcia w sieci. Pozwala na selektywną aktywację części systemu. Logika bezpośrednia lub odwrócona (programowalna). Sterowanie stykami bezpotencjałowymi - 8 wejść - wyjście przekaźnikowe. Montaż na szynie DIN.

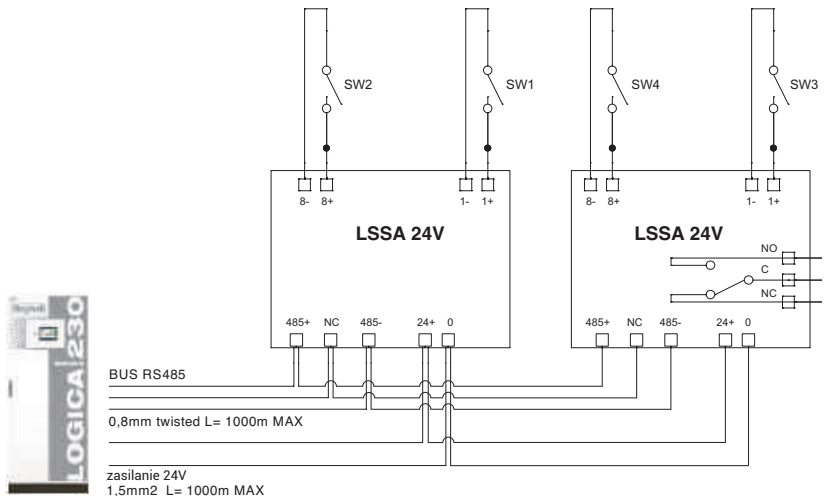

Kod	Opis	Waga [kg]
17231	MODUŁ INGRESSO S230 S24 24 V DIN	0.2

KOMPONENTY SYSTEMOWE

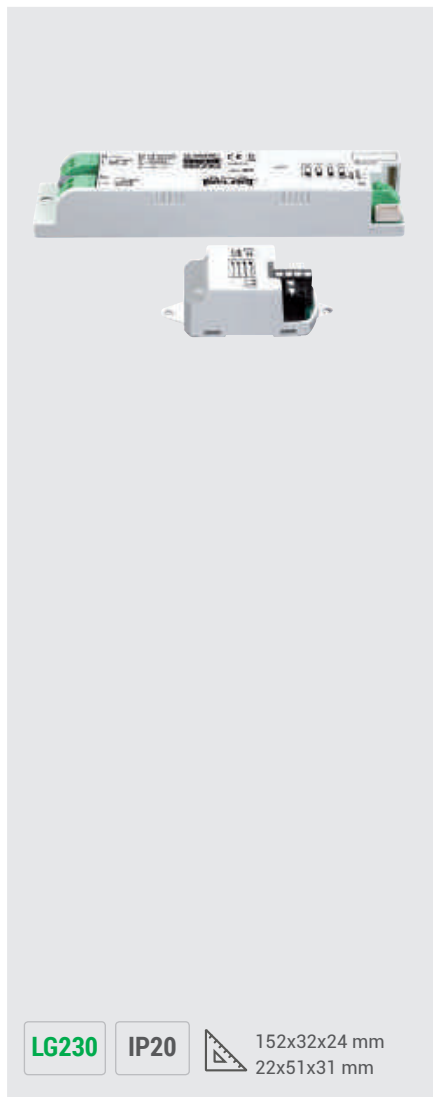

INWERTER LED LG230 6-12 W

Moduł inwertera przeznaczonego dla opraw LED, składający się z dwóch części: zasilacza LED 12 W Sicuro 230 oraz modułu przełączającego INV Sicuro 230. Napięcie wyjściowe zasilacza: od 3 do 58 V_{DC}. Zarządzanie oprawami awaryjnymi LED. Obudowa wykonana z poliwęglanu. Moc zasilacza 6 W lub 12 W (regulowana za pomocą przełącznika DIP lub programowalna z poziomu jednostki sterującej).

OBLICZANIE STRUMIENIA ŚWIETLNEGO W TRYBIE AWARYJNYM (Strumień Aw.)

Strumień Aw = 6 W lub 12 W x Fn/Pn

Gdzie: Fn = Znamionowy strumień oprawy - Pn = Znamionowa moc oprawy

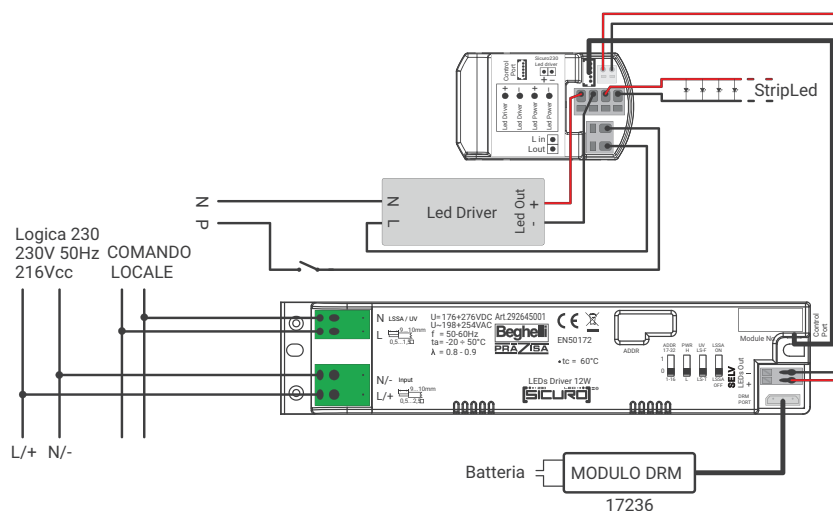

Kod	Opis	Waga [kg]
17381	INWERTER LOGICA 230 V 12 W	0.1

LG230

IP20

152x32x24 mm
22x51x31 mm



MODUŁ KONTROLNY 2,5-500 W

Moduł do monitorowania i kontroli oprawy oświetleniowej. Tryby pracy "na jasno" (SA) oraz "na ciemno" (SE). Załączanie i wyłączenie poprzez lokalny łącznik oświetlenia. Obciążenie: 2,5 W - 500 W. Napięcie robocze: 198 - 254 V_{AC} / 50 Hz oraz 176 ÷ 254 V_{DC}. Obudowa wykonana z poliwęglanu. II klasa ochronności. Maksymalne obciążenie rozruchowe wyjścia: 50 A przez 250 μs (3J).

Logica 230
230V 50Hz
216Vcc

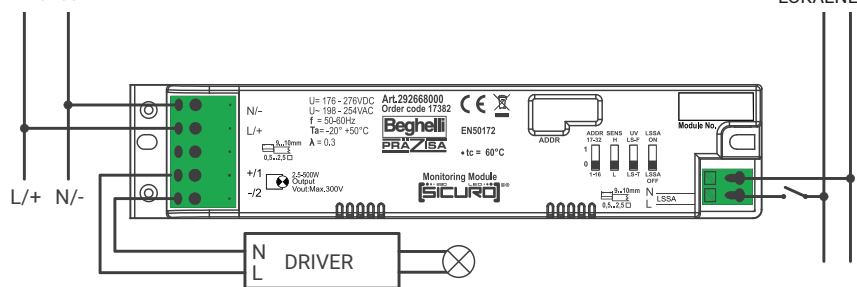

Kod	Opis	Waga [kg]
17382	SWITCH 500 W LOGICA 230 V	0.1

LG230

IP20

152x32x24 mm

KOMPONENTY SYSTEMOWE



MODUŁ DALI

Moduł do zarządzania oprawami oświetlenia podstawowego i awaryjnego, wyposażonych w zasilacze DALI, z raportowaniem o anomaliach pracy. Indywidualny monitoring. Tryb SE lub SA programowany przez Jednostkę Centralną dostępny z lokalnego LSSA. Możliwość ustawienia strumienia w trybie aw. od 1% do 100%. Obciążenie: 4-400 . Napięcie robocze sieciowe: 198 -254 V_{AC} / 50 Hz. Praca bateryjna: 176÷254 V_{DC}. Obudowa wykonana z poliwęglanu. II klasa ochronności.

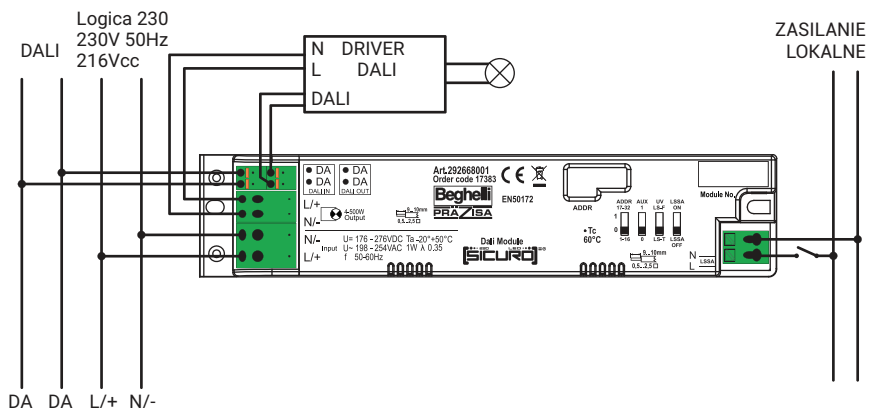

LG230

IP20



152x32x24 mm

Kod	Opis	Waga [kg]
17383	SWITCH LOGICA 230 V DALI	0.1

AKCESORIA

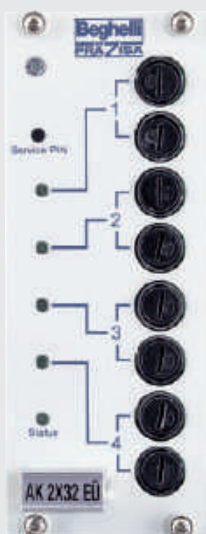

KARTA WYJŚCIOWA LG230

Dostępne wersje 1, 2 lub 4 obwodowe. Obciążenie obwodu: 1380 W dla wersji 1x; 690 W dla wersji 2x; 345 W dla wersji 4x. Maksymalnie 32 oprawy na obwód. Kontrola indywidualna z raportem błędów. Urządzenia sterowane: Lampy LOGICA 230; żarówki; halogeny 230 V; halogeny 24 V + transformatory elektroniczne; świetlówki + stateczniki elektroniczne; diody LED + zasilacze LED; oprawy awaryjne. Zasilanie opraw podczas pracy sieciowej i awaryjnej realizowane jest poprzez ten sam obwód. Komunikacja z modułami po tej samej linii zasilającej (tylko oprawy strictly awaryjne). Monitoring indywidualny z selektywnym raportowaniem o błędach, wykorzystujący komunikację z modułami po linii zasilającej (tylko oprawy strictly awaryjne). Tryb sieciowy lub awaryjny z selektywną aktywacją obwodu bądź pojedynczej oprawy. Montaż na modułach rack 19”.

LG230



160x80x60 mm

Kod	Opis	Waga [kg]
17232	MODUŁ DI USCITA S230 2X32	0.2
17233	MODUŁ DI USCITA S230 1X32	0.2
17234	MODUŁ DI USCITA S230 4X32	0.2

AKCESORIA



CZUJNIK ZANIKU NAPIĘCIA DS3-UV

Moduł kontroli zasilania sieciowego dla oświetlenia podstawowego, załączenie sterowania wyjściami w przypadku awarii sieci: $U < 0.6 U_N$ przez 0.5 s. DS3 UV 1-3 MONITORING FAZOWY. Zasilanie: F+N 50 Hz; 3P+N 50 Hz - Sterowanie wyjściem: 2 styki przełączalne, Korpus: tworzywo sztuczne - Montaż: na module DIN.

CZUJNIK JEDNOFAZOWY

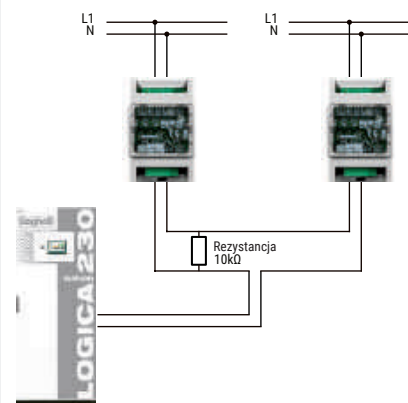

CZUJNIK TRÓJFAZOWY

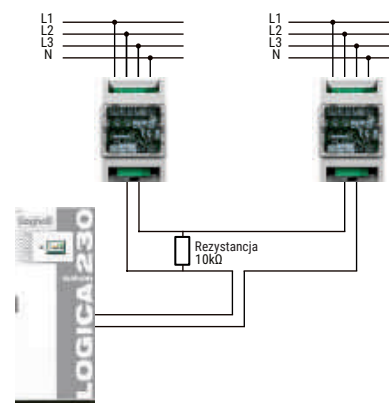

CZUJNIK TRÓJFAZOWY

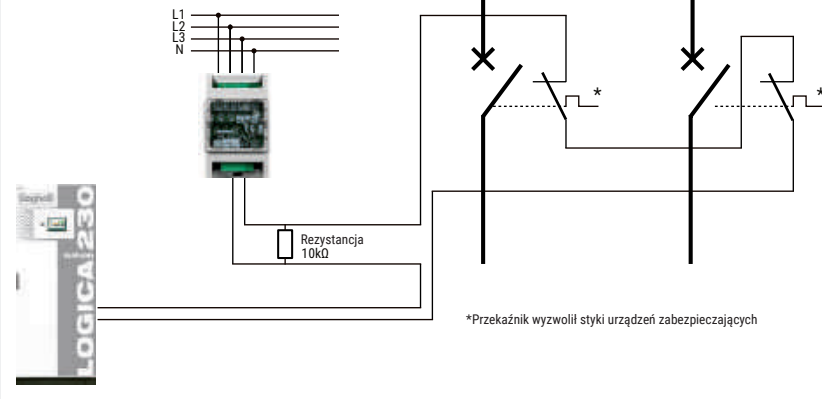

LG230

IP20

90x52x58 mm

Kod	Opis	Waga [kg]
17385	DS3-UV 1-3 PHASE MONITORING	0.2
17206N	SENSORE TRIFASE S230 S24	0.2



KONWERTER USB/RS485

Interfejs łączący komputer z Szafami Głównymi.
Obudowa metalowa
III klasa ochronności
Instalacja na szynie DIN

LG230

IP20

151x75x26 mm

Kod	Opis	Waga [kg]
12136	CONVERT RS485 USB S230 S24	0.5

AKCESORIA

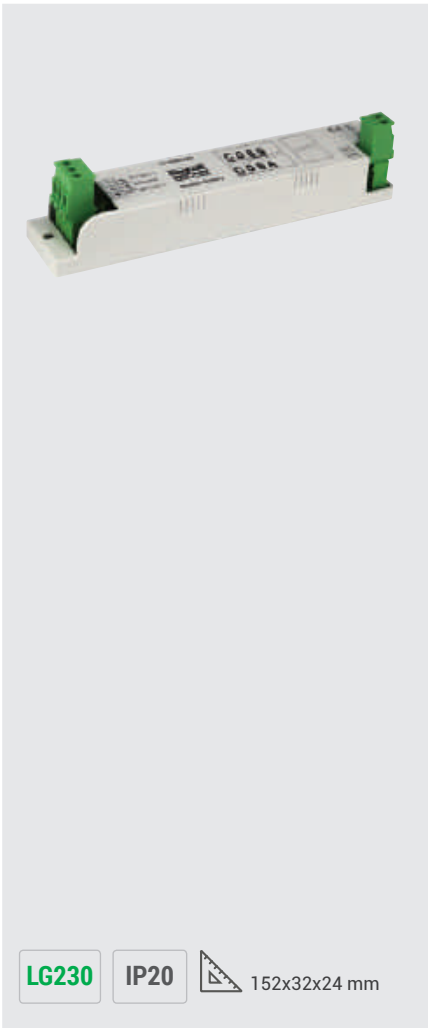

LG230

IP20

152x32x24 mm

KONTROLER AKUMULATORÓW LIFE PLUS

Układ do monitorowania napięcia, temperatury oraz stabilizacji i zrównoważenia napięcia na wszystkich blokach baterii w układach Logica S230. Pomiar odbywa się na zaciskach akumulatorów. Magistrala kablowa (magistrala DALI) zarządza komunikacją między kontrolerami Life Plus a Szafą Główną Logica S230.

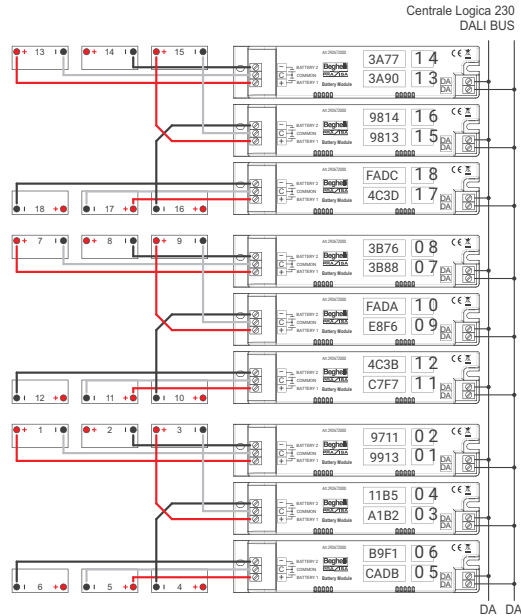

Kod	Opis	Waga [kg]
17384	MODUŁ LIFE PLUS	1



LG230

IP20

80x12x19 mm

MODUŁ LS-UV

Moduł LS-UV to urządzenie dzięki któremu, po instalacji go w oprawach oświetlenia awaryjnego typu LOGICA 230, możemy w nich aktywować funkcję Mains Ignition (LS) lub Mains Presence Check (UV).

LS= 230 V - ON; 0 V - OFF
UV= 0 V - ON; 230 V - OFF

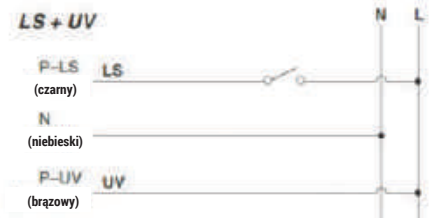
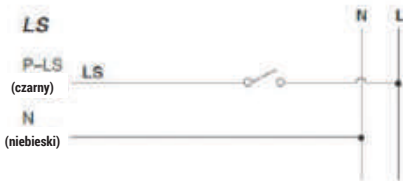

Kod	Opis	Waga [kg]
17237	MODUŁ LS-UV LOGICA 230	1

AKCESORIA



LG230

IP20

275x96x225 mm

ZDALNY PANEL DOTYKOWY

Zdalny panel dotykowy służy do sterowania i monitorowania do 63 stacji głównych.

Dostępne funkcje:

- wykonywanie testów, poleceń i odbieranie informacji,
- programowalne styki sygnalizacyjne,
- trzy wyjścia przekaźnikowe (programowalne),
- interfejs RS485 i Ethernet,
- 7-calowy kolorowy ekran dotykowy.

Montaż ścienny. Korpus z blachy stalowej malowanej na biało (RAL 9003). I klasa ochronności.

Kod	Opis	Waga [kg]
17240	CBS REMOTE PANEL 7" WHITE S230 S24	3.5

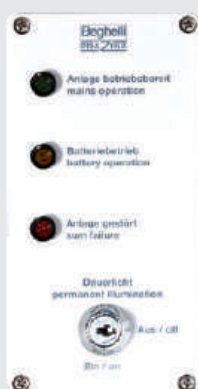

LG230

IP65

160x80x60 mm

ZDALNY PANEL NAŚCIENNY

Kontrola trybu pracy dla obu systemów LG230 i LG24. Metalowa obudowa przystosowana do montażu na ścianie.

Sygnalizacja:

- blokady trybu awaryjnego,
- trybu pracy SE / SA,
- pojawienia się błędów.

Funkcja WŁ./WYŁ. oprawy.

Kod	Opis	Waga [kg]
17207	PANNELLO REMOTO S230 S24 A Ściana	0.5



LG230

IP20

86x86x53 mm

ZDALNY PANEL WBUDOWANY

Kontrola trybu pracy dla obu systemów LG230 i LG24. Metalowa obudowa przystosowana do montażu podtynkowego.

Sygnalizacja:

- blokady trybu awaryjnego,
- trybu pracy SE / SA,
- pojawienia się błędów.

Funkcja WŁ./WYŁ. oprawy.

Kod	Opis	Waga [kg]
17208	PANNELLO REMOTO S230 S24 A Dostropowy	0.2

PRZYKŁAD KONFIGURACJI SYSTEMU

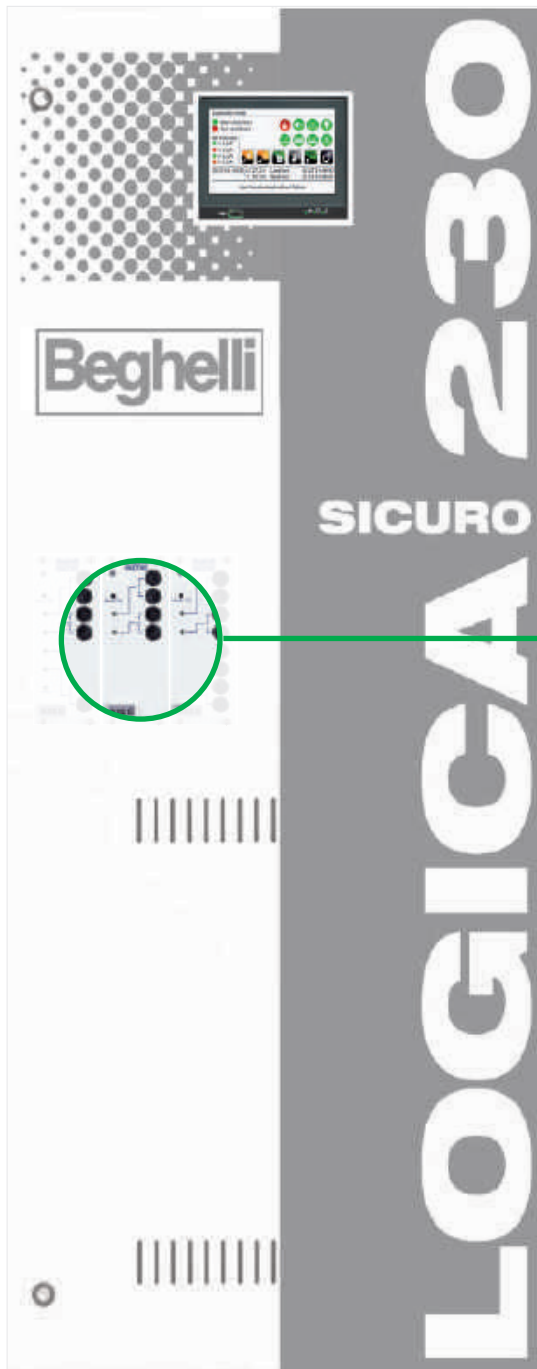

KARTA WYJŚCIOWA
LG230, 2-OBWODOWA

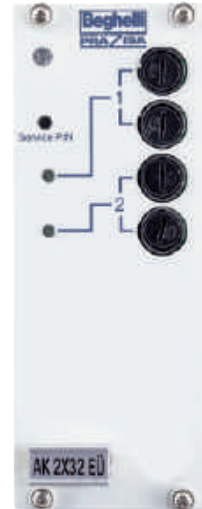

Selektywna interwencja
w przypadku sytuacji awaryjnej
i ewentualnej awarii zasilania

Przykładową konfigurację pokazaną na schemacie można zaprogramować w prosty sposób, bez jakichkolwiek zmian w systemie, używając do tego celu linii zasilającej oprawy. Następnie można system ponownie skonfigurować zgodnie ze zmieniającymi się wymaganiami.

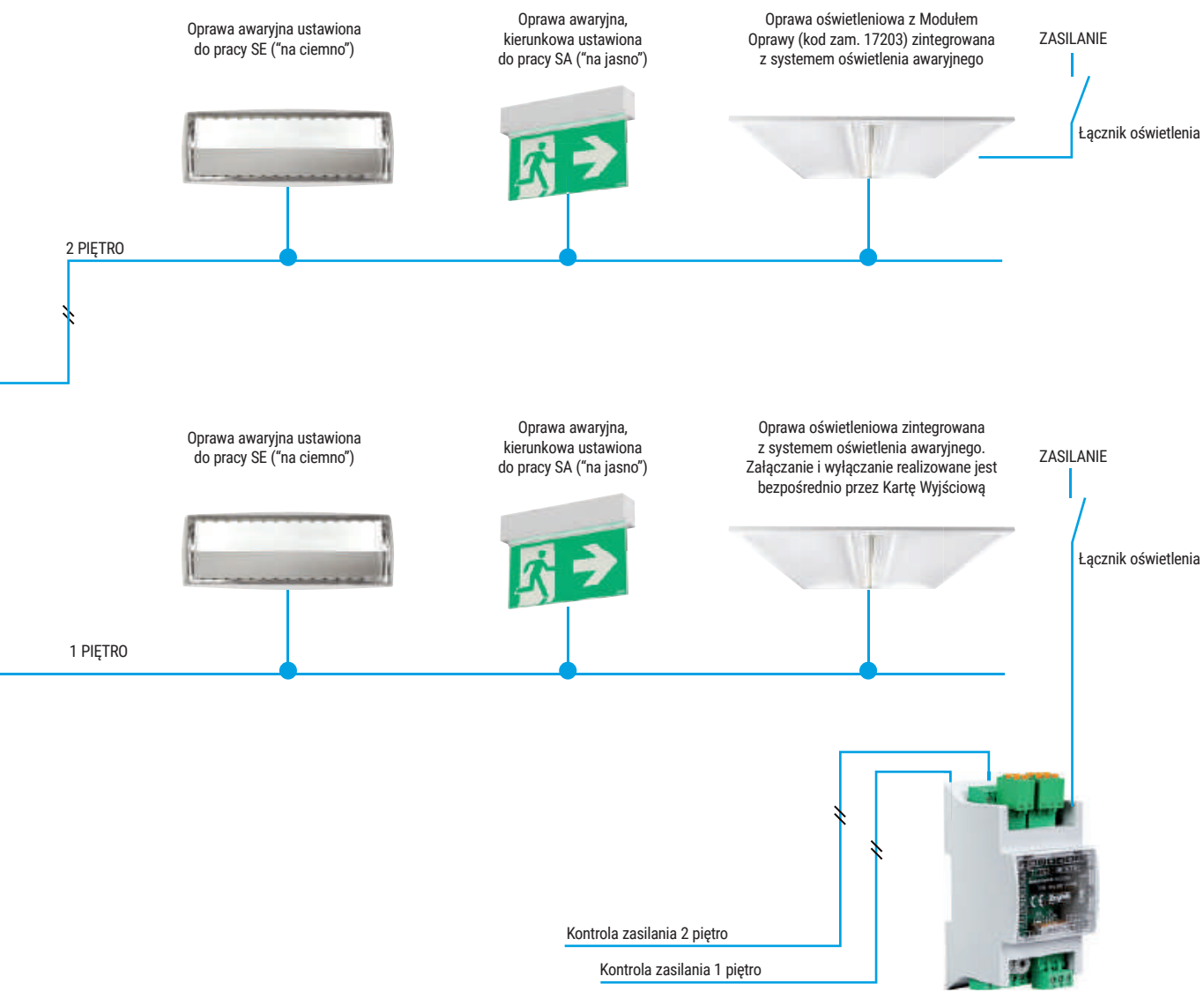



Scentralizowany system oświetlenia awaryjnego, który umożliwia zarządzanie oprawami oświetlenia awaryjnego, wykorzystując napięcie bezpieczne, a także diagnostykę w postaci testu funkcjonalnego i autonomicznego. Zgodnie z DIN EN 50172 system wykonany jest w III klasie ochronności. W trybie awaryjnym system dostarcza napięcie stałe 24 V do opraw oświetlenia awaryjnego. Każda oprawa wyposażona jest w unikalny, nadany fabrycznie, adres. System LOGICA 24 pozwala na integrację z systemem BMS (Building Management System) wyposażonym w odpowiednie oprogramowanie.



Istnieje możliwość pracy opraw oświetlenia podstawowego w trybie awaryjnym poprzez wyposażenie ich w dedykowany moduł inwertera LED.

Zgodność z Normami 2014/35/EU, EN50171, EN62485-2, EN62034, EN62040-1, EN50172, UNI11222

STACJE GŁÓWNE

Stacja Główna LG24 jest dostępna w dwóch standardowych konfiguracjach różniących się liczbą obwodów wyjściowych (4 lub 8). Każda z nich ma regulowaną autonomię od 1 do 3 godzin, moc systemu maleje wraz z wydłużeniem autonomii.

STACJE GŁÓWNE LG24



FUNKCJE SYSTEMU LG24

- Możliwość monitorowania oprav oświetlenia awaryjnego na tym samym obwodzie, ale w różnych trybach pracy:
- Funkcje SA: przełączenie wybranych oprav w tryb pracy "na jasno" oraz ściemnianie w zakresie od 10 do 100%
- Funkcje SE: przełączenie wybranych oprav w tryb pracy "na ciemno" z selektywną aktywacją funkcji pracy awaryjnej wykorzystującą zewnętrzne moduły wejściowe w przypadku częściowej awarii zasilania.
- Funkcja automatycznego rozpoznawania zainstalowanych oprav w obwodzie i modułów sterujących.
- Indywidualny monitoring 32 oprav na obwodzie.
- Automatyczne przeprowadzanie testów funkcjonalnych i autonomicznych oraz generowanie raportów z testów.
- Przechowywanie raportów przez okres dwóch lat (LOG-BOOK).

INNOWACJE W SYSTEMIE LG 24

- Zmniejszenie liczby obwodów i okablowania.
- Zmniejszenie rozmiaru panelu sterowania.
- Zmniejszenie kosztów instalacji.
- Uproszczenie projektu.
- Zwiększona elastyczność zarówno w trakcie instalacji, jak i po jej zakończeniu.
- Każdy moduł i każda oprawa są wyposażone w fabrycznie nadany adres. Nie jest wymagane ręczne adresowanie.
- System LOGICA 24 nie wymaga kontroli nieprawidłowego lub podwójnego adresowania. W rezultacie redukuje się czas związany z rozwiązaniem problemu.

DECENTRALIZACJA SYSTEMU

System LG24 jest szczególnie przydatny w sytuacjach, w których korzystne jest rozdzielenie (decentralizacja) systemu awaryjnego. Każdą Stację Główną można nadzorować poprzez podłączenie do komputera, a ten z kolei można połączyć w sieci z chmurą NuBe Beghelli.



PRZYKŁAD ROZDZIELONEGO SYSTEMU LG24 Z KILKOMA STACJAMI GŁÓWNYMI

ZDECENTRALIZOWANE SYSTEMY NISKIEGO NAPIĘCIA

LOGICA 230/24 to centralny system zasilania awaryjnego z funkcjami diagnostycznymi oraz automatycznymi testami funkcjonalnymi i autonomii. Duża wszechstronność systemu pozwala na komponowanie systemu mieszanego składającego się z modułów 230 V i modułów 24 V z wykorzystaniem systemów LOGICA 230 i LOGICA 24. Ponadto możliwe jest podłączenie opraw istniejących oświetlenia podstawowego jako opraw awaryjnych poprzez proste wstawienie odpowiedniego Modułu Oprawy. Dodatkowo można zintegrować systemy LOGICA 230/24 z systemem BMS (Building Management System). Każda oprawa może

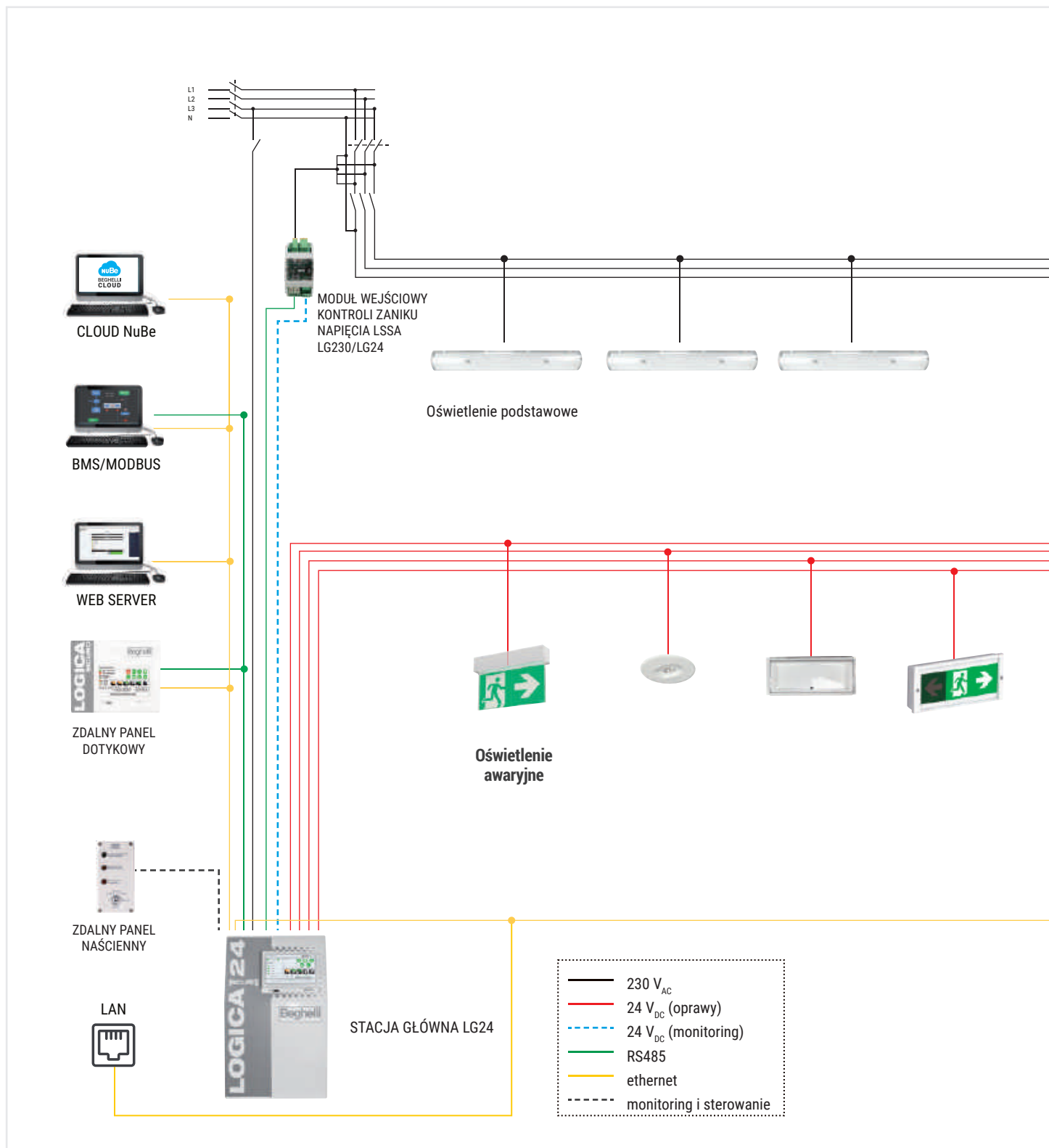

przeprowadzić diagnostykę wymaganą przez normę UNI 11222 komunikując się indywidualnie z Jednostką Centralną poprzez linie zasilające (obwody), wymieniając informacje za pomocą technologii komunikacji POWER-LINE: Jednostka Centralna wysyła zakodowaną transmisję cyfrową, poprzez obwody wyjściowe, dedykowaną do tych opraw, do których transmisja jest adresowana. Technologia ta ogranicza liczbę połączeń i kabli instalacyjnych przy oczywistych oszczędnościach materiału i robocizny.

MAKSYMALNA DŁUGOŚĆ PRZEWODU PRZY MAKSYMALNYM SPADKU NAPIĘCIA O WART. 3.5 V		
Obciążenie (A)	Przekrój (mm ²)	Długość (m)
3	1.5	49
2	1.5	74
1	1.5	147
3	2.5	82
2	2.5	123
1	2.5	245

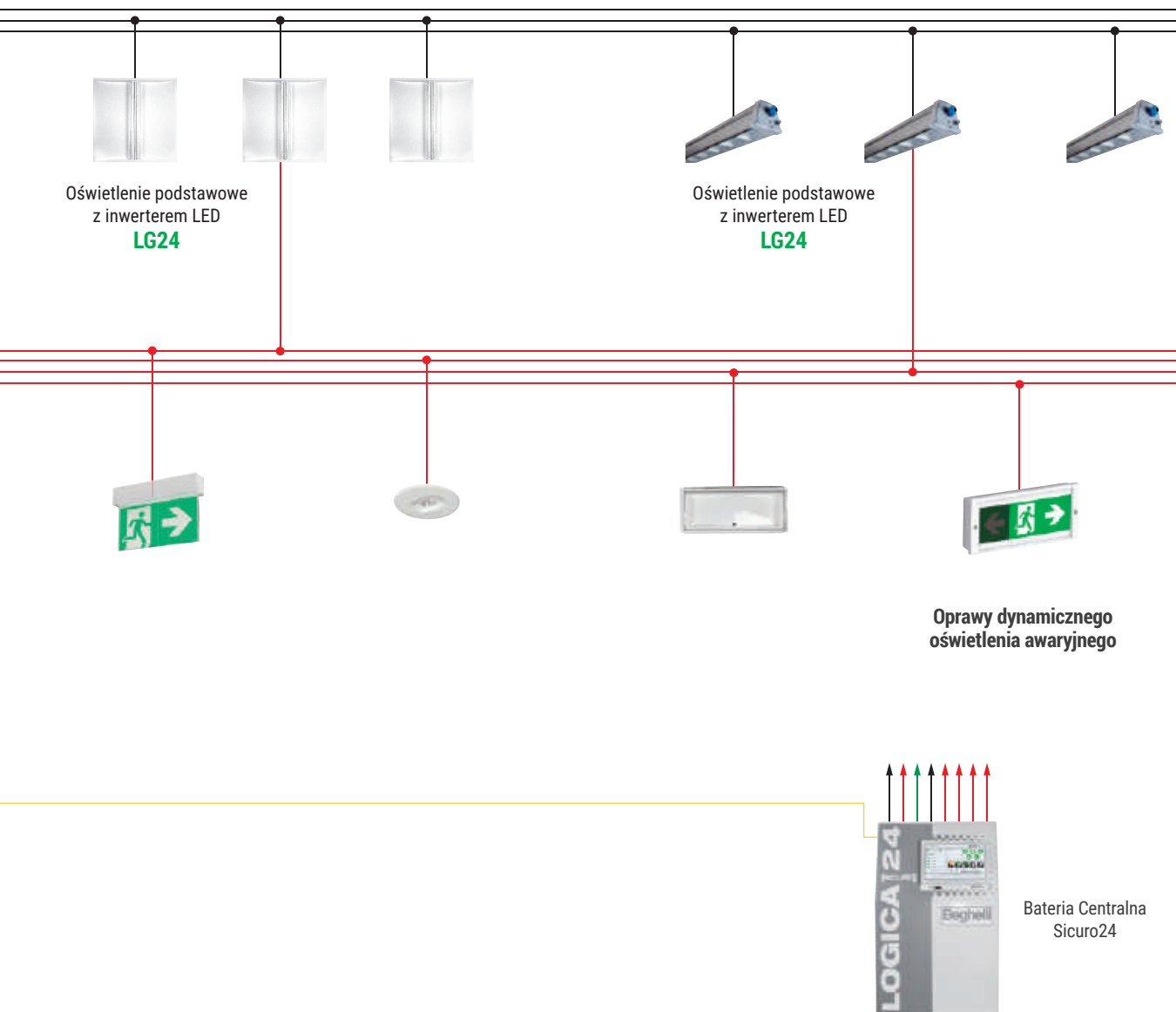

STACJA GŁÓWNA LG24 - 4 OBWODY

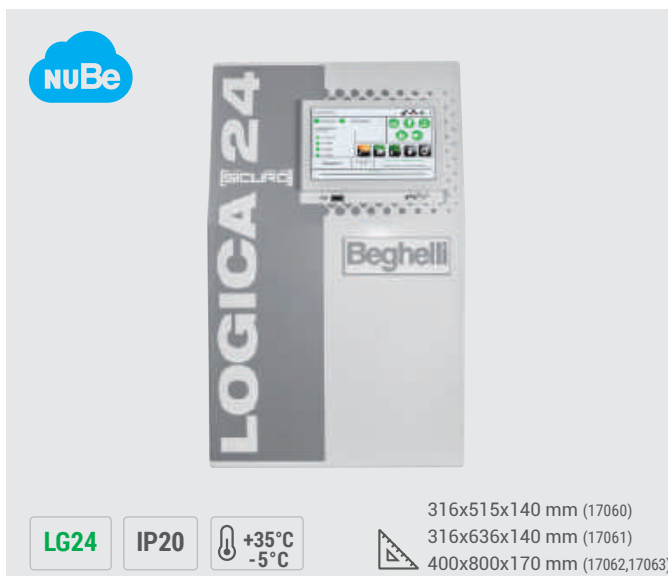

STACJA GŁÓWNA LOGICA 24 z 4 obwodami wyjściowymi to urządzenie zawierające wszystkie niezbędne części systemu oraz pakiet akumulatorów w jednej metalowej obudowie.

Każdy obwód wyjściowy może sterować maksymalnie 32 opawami. Monitorowanie oprav odbywa się poprzez dwa rodzaje testów: funkcjonalnego - polegającego na sprawdzeniu działania systemu i autonomicznego - polegającego na sprawdzeniu autonomii akumulatorów. Wyniki testów zapisywane są w jednostce centralnej i mogą być udostępnione. Wszystkie Stacje Główne LG24 posiadają 7-calowy graficzny ekran dotykowy, zestaw akumulatorów umieszczony jest w dolnej części obudowy Jednostki Centralnej.

	Kod	Opis	Autonomia [h]			Akumulator		Obwody wyjściowe	Max. prąd	Kolor RAL	Waga [kg]
			1h	2h	3h	Pojemność całkowita	Liczba i typ				
LG24	17060	LG24 4U 12Ah B	156 W	88.8 W	67.2 W	12 Ah	2x 12 V 12 Ah	4	3 A	9003	15
	17061	LG24 4U 24Ah B	288 W	180.8 W	134.4 W	24 Ah	4x 12 V 12 Ah	4	3 A	9003	25.7
	17062	LG24 4U 28Ah G	288 W	232.8 W	170 W	28 Ah	2x 12 V 28 Ah	4	3 A	7035	37.5
	17063	LG24 4U 56Ah G	288 W	288 W	288 W	56 Ah	4x 12 V 28 Ah	4	3 A	7035	56.5

* max. 96 zewnętrznych modułów wejściowych kontroli zaniku napięcia instalowanych w rozdzielniach.

STACJA GŁÓWNA LG24 - 8 OBWODÓW



STACJA GŁÓWNA LOGICA 24 z 8 obwodami wyjściowymi to urządzenie zawierające wszystkie niezbędne części systemu oraz pakiet akumulatorów w jednej metalowej obudowie.

Każdy obwód wyjściowy może sterować maksymalnie 32 opawami. Monitorowanie oprav odbywa się poprzez dwa rodzaje testów: funkcjonalnego - polegającego na sprawdzeniu działania systemu i autonomicznego - polegającego na sprawdzeniu autonomii akumulatorów. Wyniki testów zapisywane są w jednostce centralnej i mogą być udostępnione. Wszystkie Stacje Główne LG24 posiadają 7-calowy graficzny ekran dotykowy, zestaw akumulatorów umieszczony jest w dolnej części obudowy Jednostki Centralnej.

	Kod	Opis	Autonomia [h]			Akumulator		Obwody wyjściowe	Max. prąd	Kolor RAL	Waga [kg]
			1h	2h	3h	Pojemność całkowita	Liczba i typ				
LG24	17065	LG24 8U 28Ah G	384 W	233 W	170 W	28 Ah	2x 12 V 28 Ah	8	3 A	7035	39.5
	17066	LG24 8U 56Ah G	384 W	384 W	334 W	56 Ah	4x 12 V 28 Ah	8	3 A	7035	58.5

* max. 96 zewnętrznych modułów wejściowych kontroli zaniku napięcia instalowanych w rozdzielniach.

STACJA GŁÓWNA LG24 EXTREME - 4 OBWODY

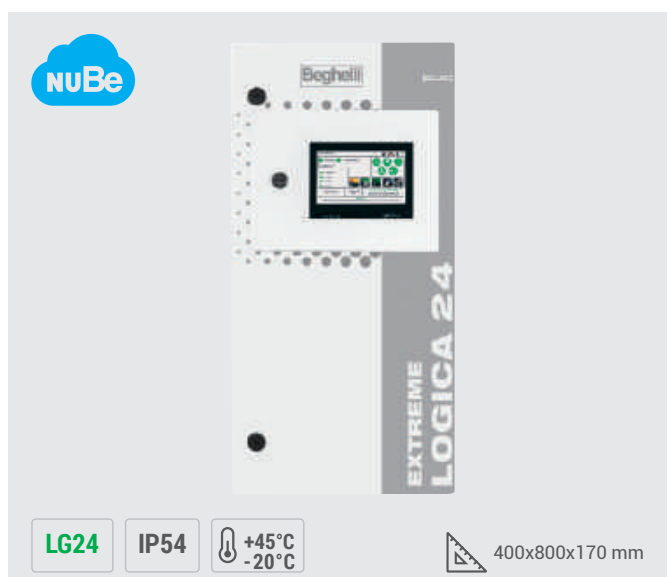

STACJA GŁÓWNA LOGICA 24 z 4 obwodami wyjściowymi to urządzenie zawierające wszystkie niezbędne części systemu oraz pakiet akumulatorów w jednej metalowej obudowie. Każdy obwód wyjściowy może sterować maksymalnie 32 oprawami. Monitorowanie opraw odbywa się poprzez dwa rodzaje testów: funkcjonalnego - polegającego na sprawdzeniu działania systemu i autonomicznego - polegającego na sprawdzeniu autonomii akumulatorów. Wyniki testów zapisywane są w jednostce centralnej i mogą być udostępnione. Wszystkie Stacje Główne LG24 posiadają 7-calowy graficzny ekran dotykowy, zestaw akumulatorów umieszczony jest w dolnej części obudowy Stacji Głównej. Akumulatory LTO (litowo-tytanowe) gwarantują wysoką wydajność i niezawodność oraz mogą być stosowane w ekstremalnych temperaturach -20°C +50°C.

	Kod	Opis	Autonomia [h]			Akumulator		Obwody wyjściowe	Max. prąd	Kolor RAL	Waga [kg]
			1h	2h	3h	Pojemność całkowita	Liczba i typ				
LG24	17075	LG24 4U EXTREME 20Ah	288 W	192 W	108 W	20 Ah	1x 12 V 20 Ah	4	3 A	7035	33
	17076	LG24 4U EXTREME 40Ah	288 W	288 W	216 W	40 Ah	2x 12 V 20 Ah	4	3 A	7035	39

* max. 96 zewnętrznych modułów wejściowych kontroli zaniku napięcia instalowanych w rozdzielniach.

STACJA GŁÓWNA LG24 EXTREME - 8 OBWODÓW

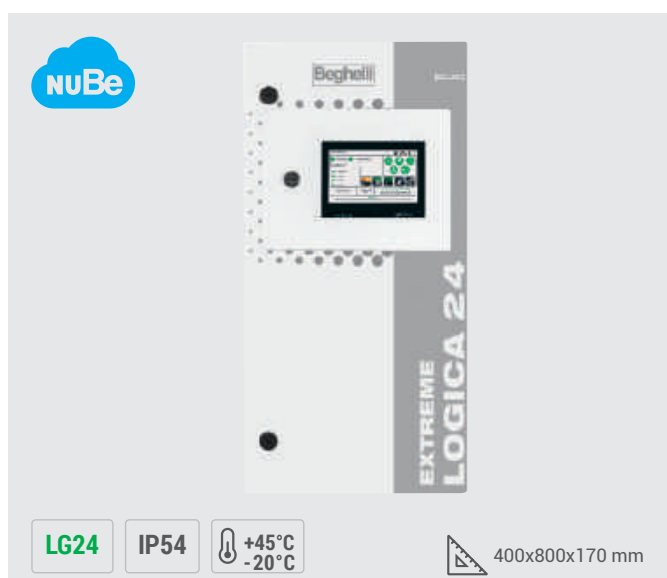

STACJA GŁÓWNA LOGICA 24 z 8 obwodami wyjściowymi to urządzenie zawierające wszystkie niezbędne części systemu oraz pakiet akumulatorów w jednej metalowej obudowie. Każdy obwód wyjściowy może sterować maksymalnie 32 oprawami. Monitorowanie opraw odbywa się poprzez dwa rodzaje testów: funkcjonalnego - polegającego na sprawdzeniu działania systemu i autonomicznego - polegającego na sprawdzeniu autonomii akumulatorów. Wyniki testów zapisywane są w jednostce centralnej i mogą być udostępnione. Wszystkie Stacje Główne LG24 posiadają 7-calowy graficzny ekran dotykowy, zestaw akumulatorów umieszczony jest w dolnej części obudowy Stacji Głównej. Akumulatory LTO (litowo-tytanowe) gwarantują wysoką wydajność i niezawodność oraz mogą być stosowane w ekstremalnych temperaturach -20°C +50°C.

	Kod	Opis	Autonomia [h]			Akumulator		Obwody wyjściowe	Max. prąd	Kolor RAL	Waga [kg]
			1h	2h	3h	Pojemność całkowita	Liczba i typ				
LG24	17077	LG24 8U EXTREME 20Ah	384 W	192 W	108 W	20 Ah	1x 12 V 20 Ah	8	3 A	7035	35
	17078	LG24 8U EXTREME 40Ah	384 W	384 W	216 W	40 Ah	2x 12 V 20 Ah	8	3 A	7035	41

* max. 96 zewnętrznych modułów wejściowych kontroli zaniku napięcia instalowanych w rozdzielniach.

KOMPONENTY SYSTEMOWE



MODUŁ WEJŚCIOWY KONTROLI ZANIKU NAPIĘCIA LSSA LG230

Moduł monitorujący obecność napięcia w sieci. Pozwala na selektywną aktywację części systemu. Logika bezpośrednia lub odwrócona (programowalna). Kontrola obecności sieci 230 V na wejściach - 8 wejść - wyjście przekaźnikowe. Montaż na szynie DIN. Trójfazowy czujnik zasilania na wejściach 1,2,3 - $U < 85\% U_n$

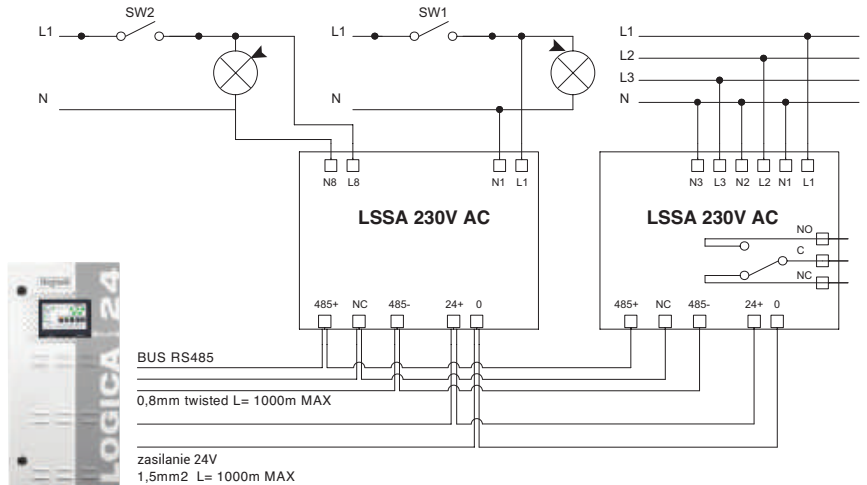

LG230

53x110x63 mm

Kod	Opis	Waga [kg]
17230	MODUŁ INGRESSO S230 S24 230 V DIN	0.2



MODUŁ WEJŚCIOWY KONTROLI ZANIKU NAPIĘCIA LSSA LG24

Moduł monitorujący obecność napięcia w sieci. Pozwala na selektywną aktywację części systemu. Logika bezpośrednia lub odwrócona (programowalna). Sterowanie stykami bezpotencjałowymi - 8 wejść - wyjście przekaźnikowe. Montaż na szynie DIN

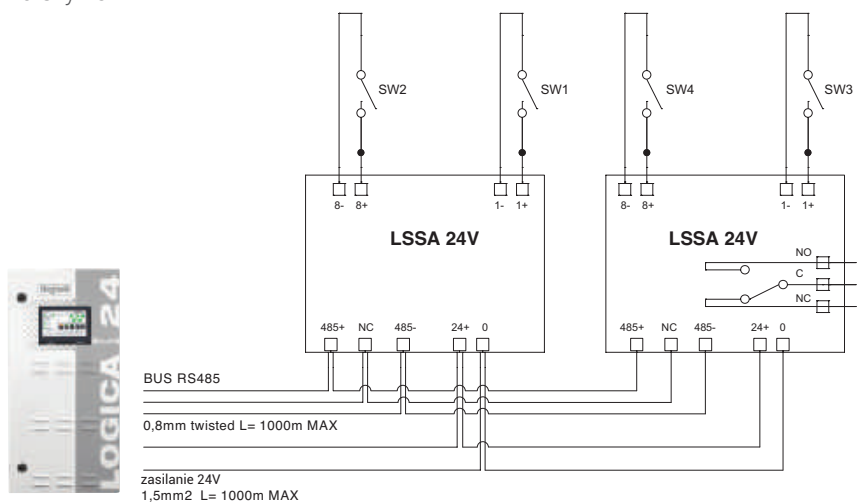

LG24

53x110x63 mm

Kod	Opis	Waga [kg]
17231	MODUŁ INGRESSO S230 S24 24 V DIN	0.2

KOMPONENTY SYSTEMOWE



INWERTER LED LG24 6-12 W

Moduł monitorująco-sterujący ze zintegrowanym sterownikiem LED do awaryjnego i automatycznego adresowania opraw LED o napięciu wyjściowym sterownika od 2 V do 55 V_{DC}. Moc sterownika 6 W lub 12 W (programowalna ze stacji S24).

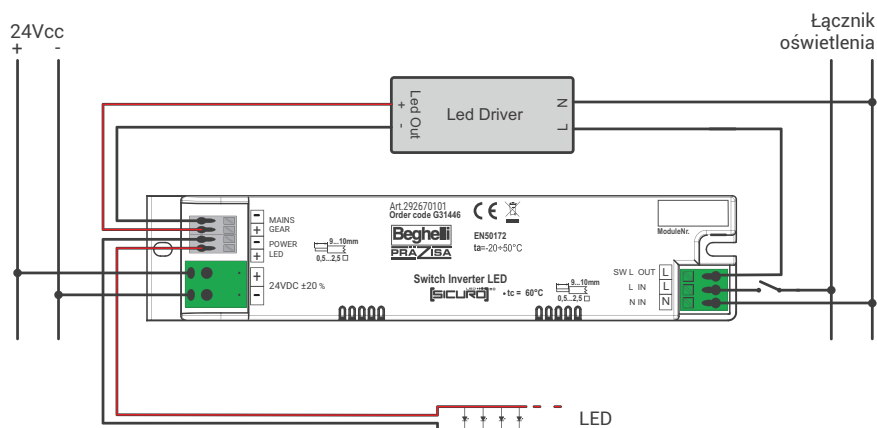

LG24

239x46x30 mm (17220)
301x139x55 mm (17210)

Kod	Opis	Stopień ochrony	Waga [kg]
17210	INV LED IP65 LOGICA 24 V	IP65	0.8
17220	INV LED LG LOGICA 24 V	IP40	0.1

AKCESORIA



ZDALNY PANEL DOTYKOWY

Zdalny panel dotykowy służy do sterowania i monitorowania do 63 stacji głównych.

Dostępne funkcje:

- wykonywanie testów, poleceń i odbieranie informacji,
- programowalne styki sygnalizacyjne,
- trzy wyjścia przekaźnikowe (programowalne),
- interfejs RS485 i Ethernet,
- 7-calowy kolorowy ekran dotykowy.

Montaż ścienny. Korpus z blachy stalowej malowanej na biało (RAL 9003). I klasa ochronności.

LG230

IP20

275x96x225 mm

Kod	Opis	Waga [kg]
17240	CBS REMOTE PANEL 7" WHITE S230 S24	3.5

DALEJ >

AKCESORIA



LG230

IP20

86x86x53 mm

ZDALNY PANEL WBUDOWANY

Kontrola trybu pracy dla obu systemów LG230 i LG24. Metalowa obudowa przystosowana do montażu podtynkowego.

Sygnalizacja:

- blokady trybu awaryjnego,
- trybu pracy SE / SA,
- pojawienia się błędów.

Funkcja WŁ./WYŁ. oprawy.

Kod	Opis	Waga [kg]
17208	PANNELLO REMOTO S230 S24 A Dostropowy	0.2

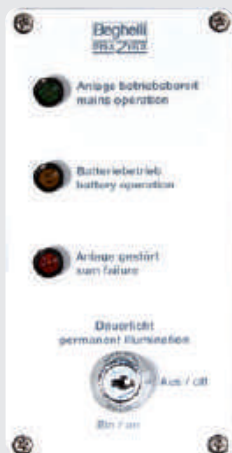

LG230

IP65

160x80x60 mm

ZDALNY PANEL NAŚCIENNY

Kontrola trybu pracy dla obu systemów LG230 i LG24. Metalowa obudowa przystosowana do montażu na ścianie.

Sygnalizacja:

- blokady trybu awaryjnego,
- trybu pracy SE / SA,
- pojawienia się błędów.

Funkcja WŁ./WYŁ. oprawy.

Kod	Opis	Waga [kg]
17207	PANNELLO REMOTO S230 S24 A Ściana	0.5

AKCESORIA



CZUJNIK ZANIKU NAPIĘCIA DS3-UV

Moduł kontroli zasilania sieciowego dla oświetlenia podstawowego, załączenie sterowania wyjściami w przypadku awarii sieci: $U < 0.6 U_N$ przez 0.5 s. DS3 UV 1-3 MONITORING FAZOWY. Zasilanie: F+N 50 Hz; 3P+N 50 Hz - Sterowanie wyjściem: 2 styki przełączalne, Korpus: tworzywo sztuczne - Montaż: na module DIN.

CZUJNIK JEDNOFAZOWY

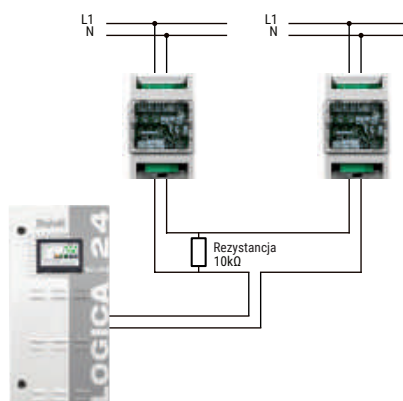

CZUJNIK TRÓJFAZOWY

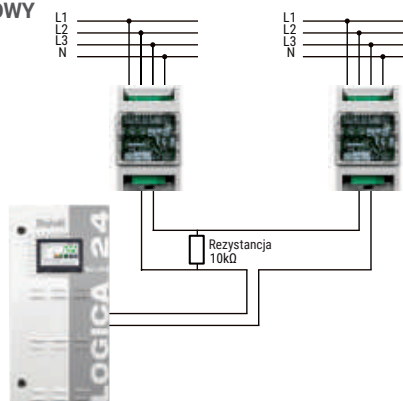

CZUJNIK TRÓJFAZOWY

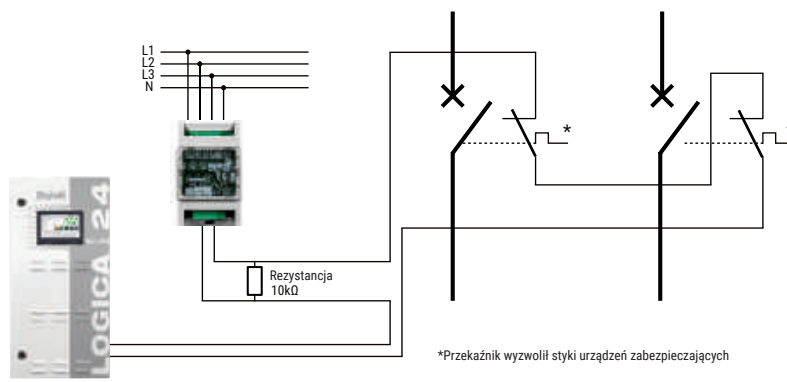

LG230

IP20

90x52x58 mm

Kod	Opis	Waga [kg]
17385	DS3-UV 1-3 PHASE MONITORING	0.2
17206N	SENSORE TRIFASE S230 S24	0.2

Symbol i oznaczenia

CHARAKTERYSTYKA OGÓLNA: ZNACZENIE SYMBOLI

Symbol	Opis	Symbol	Opis
	Jedna platforma w chmurze do zdalnego zarządzania wszystkimi systemami oświetlenia i oświetlenia awaryjnego.		Hybrydowe oprawy oświetlenia podstawowego z systemem komory przepływowej UV-C do odkażania powietrza.
	Jednostka Sterująca lub oprawa zarządzana bezpośrednio z aplikacji B.connect: umożliwia komunikację optyczną z oprawą i lokalne połączenia Wi-Fi z Jednostką Sterującą. Pozwala również na bezpośredni dostęp do platformy chmurowej NuBe.		Oprawy z serii ArchiEco to linia opraw awaryjnych o szczególnie rozwiniętych walorach designerskich, przeznaczona dla projektantów oświetlenia. Oprawy ArchiEco są całkowicie wykonane z odnawialnych i kompostowalnych surowców.
	Oprawy oświetlenia awaryjnego z własną baterią akumulatorów bez diagnostyki.		Ogólny opis określający typ oprawy.
	Oprawy oświetlenia awaryjnego z własną baterią akumulatorów przystosowane do pracy w systemie monitoringu AutoTest.		Cechy i funkcje wskazujące na wszechstronność zastosowania opraw.
	Oprawy z własnym akumulatorem, ze scentralizowaną diagnostyką CentralTest, oraz natywnym systemem CableCom wykorzystującym do komunikacji przewody zasilające 230 V _{ac} . Używając odpowiednich modułów LG, LGFM lub DALI, oprawa zmienia protokół komunikacyjny oraz typ kompatybilnej Jednostki Centralnej. W przypadku braku połączenia z Jednostką Centralną oprawy pracują w trybie AutoTest.		Specjalne właściwości świetlne, wartość strumienia oraz zastosowana optyka.
	Urządzenia z akumulatorem i scentralizowaną diagnostyką CentralSystem, zasilane przez CentralSystem napięciem 216 V _{dc} (LG230) lub 24 V (LG24).		Możliwości montażu pod względem szybkości instalacji i/lub kombinacji sposobów łączenia opraw lub rozwiązań okablowania przelotowego.
	Oprawy zasilane napięciem sieciowym, z centralnej baterii lub z systemu LG230. Dostępne również w trybie HT-DALI kompatybilnym z kontrolerami protokołu DALI.		Oprawy z czujnikami ruchu do automatycznego włączania oświetlenia.
	Urządzenie do włączania funkcji Rest Mode na oprawach awaryjnych.		Architektonicznych, z powierzchnią umożliwiającą malowanie standardowymi farbami nawierzchniowymi do pomieszczeń.
	Niezależne oprawy oświetleniowe ze scentralizowaną diagnostyką przez BUS Logica (LG).		Moduł laserowy do rzutowania znaków kierunkowych na na ziemię. Opcjonalne urządzenie można zintegrować z niektórymi oprawami (DOT, IRON FLAG).
	Niezależne oprawy ze scentralizowaną diagnostyką radiową i zdalnym sterowaniem z Jednostki Centralnej LGFM. Jeśli brak Jednostki Centralnej, oprawy są konfigurowane w trybie AT.		Stopień ochrony przed czynnikami zewnętrznymi zgodnie z EN 60598-1. Jeśli jest podwójny, wyróżnij dwie wersje oprawy lub konkretne opcjonalne akcesorium.
	Oprawy awaryjne połączone z magistralą komunikacyjną DALI BUS.		Stopień ochrony przed uderzeniami zgodnie z EN 50102.
	Oprawy awaryjne ze scentralizowanym zasilaniem 230 V. Diagnostyka i kontrola opraw scentralizowanych.		Oprawy spełniają warunki określone w próbie termicznej 8500C zgodnie z IEC EN 60598-1.
	Oprawy awaryjne ze scentralizowanym zasilaniem 24 V. Diagnostyka i kontrola opraw scentralizowanych.		II klasa ochronności. Urządzenie bez tego symbolu należy zaklasyfikować do I klasy ochronności.
	Oprawy awaryjne z centralnym zasilaniem, bez diagnostyki.		Ogólny zakres temperatur, w którym oprawa prawidłowo zachowuje swoje właściwości.
	Oprawy HT do oświetlenia awaryjnego przy Zasilanie sieciowe 230 V, które można scentralizować za pomocą sterownika DALI.		Europejski znak wysokiej jakości dla produktów elektrycznych, który wykazuje zgodność ze standardami europejskimi. ENEC jest certyfikacją dobrowolnie poddawaną przez producenta.
	Akumulator nowej generacji o wysokiej wydajności nawet w ekstremalnych warunkach. Dzięki specjalnej charakterystyce akumulatora, oprawy oświetleniowe z nim wyposażone korzystają z 10-letniej gwarancji na wszystkie komponenty, korzystają z 10-letniej gwarancji na wszystkie komponenty, w tym akumulator.		Oprawa może być przeznaczona do użytku w obszarach zagrożonych wybuchem ze względu na obecność substancji wybuchowych (pył i/lub gaz...) zgodnie z Dyrektywą ATEX.
			Dodatkowa bateria, którą można zintegrować z oprawami oświetleniowymi bez ingerencji w okablowanie, co zwiększa emitowany strumień świetlny nawet o 50%. W przypadku inwerterów działa poprzez podwojenie autonomii.

Bezpieczeństwo produktów i Dyrektywy Europejskie

Bezpieczeństwo produktów i Dyrektywy Europejskie

Produkty Beghelli są wytwarzane zgodnie z normami dotyczącymi bezpieczeństwa i jakości dlatego nie zagrażają bezpieczeństwu osób, zwierząt domowych i mienia, nawet w przypadku stosowania w przewidywalnych warunkach przeciążenia, pod warunkiem, że są prawidłowo zainstalowane i używane zgodnie z ich przeznaczeniem w zalecanych warunkach środowiskowych i pod warunkiem właściwej konserwacji przez wykwalifikowanego personel.

W odpowiednim zakresie nasze wyroby są wytwarzane zgodnie z wymaganiami dyrektyw wspólnotowych 2014/35/UE, 2014/30/UE, 2014/53/UE, 2014/30/UE, 2009/125/WE, 2001/ 65/WE.

Oznakowanie CE umieszczone na produkcie i/lub opakowaniu oraz wszelkie ostrzeżenia użytkownika dołączone do produktu potwierdzają zgodność produktu z wyżej wymienionymi dyrektywami. Beghelli posiada własne Archiwum Techniczne, dostępne dla właściwych władz do ewentualnych inspekcji, zawierające dokumentację wykazującą, że produkt został przebadany w celu oceny jego zgodności.

Produkty, które nie są objęte zakresem wyżej wymienionych dyrektyw WE, spełniają normy jakości określone w obowiązujących przepisach oraz w dyrektywie 2001/95/WE („Dyrektywa w sprawie ogólnego bezpieczeństwa produktów”), transponowanej przez Dekret Legislacyjny nr. 172/2004.

Dane zawarte w tym katalogu mogą ulec zmianie bez powiadomienia. Wskazania, wymiary, rysunki i zdjęcia produktów i komponentów podane są wyłącznie w celach informacyjnych i mogą być modyfikowane bez wcześniejszego powiadomienia ponieważ nie stanowią one oferty w rozumieniu Kodeksu Cywilnego. Wszystkie produkty przeznaczone do podłączenia do sieci powinny być instalowane zgodnie z normami instalacyjnymi obowiązującymi w kraju użytkowania, przestrzegając informacji zawartych w Katalogu i/lub odpowiedniej instrukcji dołączonej do produktu.

Ochrona środowiska

WEEE 2012/19/UE

Gwałtowny rozwój technologii powoduje że ilość odpadów w postaci sprzętu elektrycznego i elektronicznego (z ang. WEEE) gwałtownie rośnie. Niestety większość źródeł światła również należy do tej kategorii. Głównym celem tejże dyrektywy jest zapobieganie wyrzucaniu WEEE na składowiska odpadów komunalnych lub przesyłanie ich do spalarni, gdyż powoduje to dalsze niekorzystne oddziaływanie na środowisko.

Dyrektywa 2012/19/UE miała zatem na celu stworzenie mechanizmu kontroli, który zapewniłby zarządzanie wycofywaniem wyrobu z eksploatacji, poprzez nadanie priorytetu dla jego ponownego użycia lub recyklingu. Ponadto mechanizm legislacyjny promuje koncepcje projektowe i produkcyjne, które ułatwiają utylizację produktów zarówno pod względem demontażu, jak i materiałów używanych do ich produkcji.

Zachęca się wszystkich uczestników łańcucha dostaw do wniesienia własnego wkładu w tą szczytną ideę. Zarówno w aspekcie ekonomicznym jak i w zakresie prowadzonej działalności, tak aby duch dyrektywy był szanowany (a środowisko było chronione). We Włoszech dyrektywa została transponowana dekretem ustawodawczym nr 49 z dnia 14 marca 2014 r.

GLÓWNE ZOBOWIĄZANIA

Producent (rozumiany szeroko, a więc zasadniczo jako osoba, która umieszcza na towarach własną markę lub sprowadza je z krajów trzecich) ponosi odpowiedzialność za koszty utylizacji swoich produktów po zakończeniu ich cyklu żywotności. Konsument jest zobowiązany do zagwarantowania świadomego zarządzania produktem po zakończeniu jego żywotności,

poprzez wysłanie go do specjalnie przeznaczonego na ten cel miejsca, punktu sprzedaży lub przestrzeganie instrukcji dostarczonych przez producenta. Beghelli, zawsze wrażliwy na kwestie środowiskowe, jest jednym z członków - założycieli konsorcjum ECOLIGHT. Wybór produktów firm, które przystąpiły do dobrowolnych konsorcjów zajmujących się odzyskiem i recyklingiem towarów, jest odpowiedzialnym i ekologicznie poprawnym wyborem w celu ochrony środowiska i naszej przyszłości. Produkty objęte zakresem dyrektywy WEEE są oznaczone tym symbolem.



DYREKTYWA ROHS 2011/65/UE

Aby ułatwić odzyskiwanie i recykling sprzętu elektrycznego oraz zapobiegać gromadzeniu się niebezpiecznych substancji w środowisku, Wspólnota Europejska uchwaliła dyrektywę ROHS. Zasadniczo niniejsza dyrektywa stanowi, że: Bez uszczerbku dla załącznika 3, wprowadzanie do obrotu nowego sprzętu elektrycznego i elektronicznego mieszczącego się w kategoriach określonych w załączniku 1, zawierającego ołów, rtęć, kadm, sześciowartościowy chrom, polibromowane bifenyle (PBB) lub polibromowany eter difenylowy (PBDE) w ilości przekraczającej wartość wskazaną w załączniku 2 jest zabroniona. We Włoszech dyrektywa została transponowana dekretem ustawodawczym nr 27 z dnia 4 marca 2014r.

ECOLIGHT



Znak handlowy IMQ



Partner: DIALux

Partner: ANIE

Assil



Beghelli

Beghelli-Polska Sp. z o.o.,
ul. Podmiejska 95, 44-207 Rybnik

NIP: 954-255-23-09
BDO: 000002997

+48 32 422 55 79
biuro@beghelli.pl
www.beghelli.it/pl-pl

