

emergenza

duemilaventuno





REVERSO

Beghelli

Guida alla scelta degli apparecchi

✔ Consigliato

FAMIGLIA APPARECCHI EMERGENZA	PAGINA	VERSIONE											INSTALLAZIONE						
		Tradiz.	AutoTest	AutoTest centralizzabile		CentralTest			Batteria centralizzata			SanificaAria	Orma laser	Archieco	INTERNI	ESTERNI	INCASSO	503	
		TR	AT	AT-OPT	AT-CBL	LG	LGM	DALI	LG230	LG24	HT230								
LOGICA	012					✔	✔			✔	✔	✔					✔	✔	✔
INFINITA INFINITA X5	016				✔	✔	✔	✔	✔	✔	✔	✔	✔				✔	✔	✔
FORMULA 65	024	✔	✔	✔		✔	✔	✔	✔	✔	✔	✔					✔	✔	✔
PRATICA	028	✔	✔										✔				✔	✔	✔
TICINQUE TICINQUE TUTTOLED	032	✔	✔														✔	✔	
UP LED	036	✔		✔		✔	✔	✔									✔	✔	
COMPLETA	038	✔		✔		✔	✔	✔									✔	✔	✔
STILE IN	042	✔											✔				✔		✔
METRICA	044					✔	✔	✔	✔	✔	✔						✔	✔	✔
LUNGALARGA LUCE	046			✔		✔	✔	✔	✔	✔	✔						✔		✔
MULTI LENS	050	✔		✔		✔	✔	✔	✔	✔	✔						✔		✔
LUMAX 65	052		✔			✔	✔		✔	✔	✔						✔	✔	
TUTTI FRUTTI, FRUTTOLUCE, LINEA 500	054	✔															✔		✔
BRAIN CLASSIC	060	✔															✔		✔
ACCIAIO	062					✔	✔	✔	✔	✔	✔						✔	✔	
LUNGALARGALUCE EXTREME	064			✔		✔	✔	✔	✔	✔	✔						✔	✔	
NU.DA	076	✔			✔	✔	✔	✔									✔		
DESIGN	078	✔															✔		✔
DOT	080	✔		✔		✔	✔	✔	✔	✔	✔			✔	✔		✔	✔	✔
ZERO	082	✔		✔		✔	✔	✔	✔	✔	✔						✔		
DESIGN FLAG	084	✔		✔		✔	✔	✔	✔	✔	✔						✔		
IRONFLAG	086	✔		✔		✔	✔	✔	✔	✔	✔			✔			✔		
UP LED BANDIERA IP65	090	✔															✔	✔	
EXIT	088	✔		✔		✔	✔	✔	✔	✔	✔						✔		
INVERTER PLUG&LIGHT	092	✔															✔	✔	
INVERTER LED	094					✔	✔										✔	✔	

Emergenza

Ricominciamo ad abbracciare la terra

Dal 1982 concentriamo i nostri sforzi sulle interazioni fra tecnologia e sicurezza, un concetto che si è evoluto fino ad oggi, e che per noi si traduce nell'offrire alle persone l'opportunità di vivere in salute e serenità i propri ambienti di lavoro e di vita.

La LUCE, fulcro della nostra attività, oggi più che mai integra quegli elementi di benessere, sicurezza e rispetto dell'ambiente che rappresentano i nostri valori imprenditoriali e la nostra mission.

Operiamo direttamente con realtà industriali e commerciali in 9 differenti nazioni e distribuiamo i prodotti in oltre 100 paesi, salvaguardando diritti umani e pari opportunità dei nostri collaboratori.

La nostra voglia di innovazione, nella ricerca e nei servizi, si traduce in un' offerta tecnologica sempre più vicina ai bisogni delle persone e alla tutela del pianeta. Prodotti come il Salvalavita, gli apparecchi di emergenza a LED e l'illuminazione ad elevato risparmio energetico ne sono solo alcuni esempi.

Crediamo fortemente che l'unico futuro possibile passi attraverso il rispetto per l'ambiente.

Ecco perché disponiamo di un sistema di gestione ambientale certificato.

Ecco perché "ArchiEco", una linea di emergenza architettuale realizzata con tecnopolimeri di origine organica.

Ecco perché Batterie al diossido di Titanio, con vita utile fino a 10 anni, oltre il doppio delle batterie tradizionali.

Ecco perché Apparecchi intelligenti di illuminazione, con risparmi energetici fino ad oltre il 30% rispetto ai tradizionali apparecchi a LED.

Ecco perché "SanificaAria", tecnologia capace di contrastare il Covid-19 così come altri virus influenzali e batteri, integrata, attraverso un brevetto mondiale, anche all'interno di una linea di apparecchi ibridi per illuminazione ed illuminazione di emergenza.

Negli anni a venire dovremo tutti pensare in modo differente e agire con urgenza per costruire un futuro più sostenibile.

Noi continueremo ad impegnarci nel proporre innovazioni che contribuiscano a tutelare la sicurezza delle persone e dell'ambiente in cui viviamo e dove vivranno le generazioni future.

Progetto SalvaPianeta Beghelli



Guida alla scelta degli apparecchi ►

emergenza professionale

duemilaventuno

Beghelli

Indice argomenti

Sistemi e apparecchi	p.002
Centrali per apparecchi autoalimentati	p.098
Sistemi e centrali a batteria centralizzata	p.108
Gruppi soccorritori.....	p.132
Apparecchi di emergenza	p.012
Emergenza per serie civili.....	p.054
Emergenza Atex.....	p.062
Apparecchi ibridi SanificaAria	p.068
Apparecchi architettureali Archieco.....	p.076
Segnaletica di sicurezza.....	p.086
Kit di conversione in emergenza.....	p.092
Telecomando Inibit.....	p.106
Proposte esclusive	p.004
NuBe Beghelli cloud.....	p.006
B.Connect.....	p.008
Sistema SanificaAria	p.004
Linea Archieco	p.004
Batteria al titanio.....	p.005
DRM autoripara	p.109
Infinity mode	p.005
Modulo Orma	p.005
Guida Sistemi di controllo	p.010
Legenda simboli	p.134
Indice analitico	p.135
Batterie di ricambio	p.140
Condizioni generali di vendita	p.142

Indice

SISTEMI

TR	AT	AT - OPT (OPTICOM)	AT - CBL (CABLECOM)
Apparecchi autoalimentati TRADIZIONALI con sola diagnosi locale sulle batterie (Battery Control System)	Apparecchi autoalimentati AUTOTEST con diagnosi locale completa (batteria, sorgente luminosa, circuito)	Apparecchi autoalimentati AUTOTEST con programmazione di flusso ed autonomia (min 1h - max 8h) e test da APP dedicata. Gestione da APP del LOGBook impianto. Disponibili moduli espansione LG - LGFM - DALI per collegare gli apparecchi ai relativi sistemi CENTRALTEST	Apparecchi autoalimentati AUTOTEST con programmazione di flusso ed autonomia (min 1h - max 8h) e test con dip switch o da APP dedicata. Integrando la centrale Cablecom, senza cablaggi aggiuntivi, si implementa il controllo con diagnosi centralizzata CENTRALTEST, anche in remoto con CLOUD NuBe.
P. 010	P. 010	P. 010	P. 010
TRADIZIONALI	AUTOTEST	AUTOTEST CENTRALIZZABILE	

CENTRALI DI SUPERVISIONE PER APPARECCHI AUTOALIMENTATI E CLOUD NuBe

 P. 006	 Cablecom Connect CBL P. 098	 Logica Connect LG, LGFM P. 100	 Logica SD LGFM LGFM, SD P. 104
--	---	---	--



EMERGENZA

 Logica IP65 LG, LGFM, LG230, LG24, HT230 P. 012	 Infinita Infinita X5 IP65 AT-CBL, LG, LGFM, DALI, LG230, LG24, HT230 P. 016	 Formula 65 IP65 TR, AT, AT-OPT, LG, LGFM, DALI, LG230, LG24, HT230 P. 024
 Completa IP66 - IP40 TR, AT-OPT, LG, LGFM, DALI P. 038	 Stile In IP40 TR P. 042	 Metrica IP65 LG, LGFM, DALI, LG230, LG24, HT230 P. 044

SERIE CIVILI

 Tutti Frutti Fruttoluce Linea 500 IP40 TR P. 054	 Placca Brain Classic Emergenza IP20 TR P. 060
--	---



SanificaARIA Beghelli - APPARECCHI IBRIDI CON SANIFICATORE DELL'ARIA INTEGRATO

 Stile In SanificaAria IP20 TR P. 068	 Pratica SanificaAria IP20 TR, AT P. 070	 Formula 65 SanificaAria IP20 TR, AT P. 072
--	---	--

archienco - APPARECCHI ARCHITETTURALI

 Nu.da IP42 TR, AT-CBL, LG, LGFM, DALI P. 076	 Design IP40 TR P. 078	 Dot ModuloLaser ORMA IP65 TR, AT-OPT, LG, LGFM, LG24, LG230, DALI, HT230 P. 080
--	---	---

SEGNALETICA

 Ironflag ModuloLaser ORMA IP42 TR, AT-OPT, LG, LGFM, DALI, LG230, LG24, HT230 P. 086	 Exit IP40 TR, AT-OPT, LG, LGFM, DALI, LG230, LG24, HT230 P. 088	 UpLED Bandiera IP65 IP65 TR, AT-OPT, LG, LGFM, DALI P. 090
--	---	--

LG (LOGICA)

Apparecchi autoalimentati AUTOTEST a diagnosi e controllo centralizzato con centrale LG. Anche in remoto con CLOUD NuBE.

 P. 010

LGFM

Apparecchi autoalimentati a diagnosi e controllo centralizzato RADIO con centrale LGFM. Anche in remoto con CLOUD NuBE.

 P. 010

DALI

Apparecchi autoalimentati a diagnosi e controllo centralizzato DALI integrando il modulo DALI opzionale.

P. 010

LG230

Apparecchi alimentati da batterie centralizzate 216Vdc

 P. 010

LG24

Apparecchi alimentati da batterie centralizzate 24VDC

 P. 010

HT230

Apparecchi alimentati da tensione di rete, da soccorritori e da sistema LG230.

P. 010

CENTRALTEST

BATTERIA CENTRALIZZATA

SISTEMI A BATTERIA CENTRALIZZATA E CLOUD NuBe

 **Logica 230**

IP40
IP20

LG230

P. 108

 **Logica 24**

Logica 24 Dynamic
Apparecchi Dynamic

IP40
IP54

LG24

P. 120

GRUPPI SOCCORRITORI

 **Soccorritori**

IP21

HT230

P. 132

NEW

 **Pratica IP65
Pratica IP42**

IP65 - IP42

TR, AT

P. 028

 **Ticinque
Ticinque TuttoLED**

IP65 - IP42

TR, AT

P. 032

 **UpLED**

IP65

TR, AT-OPT,
LG, LGFM, DALI

 P. 036

 **Lungalargaluce**
plafone/incasso

IP42

AT-OPT, LG230, LG24,
HT230, LG, LGFM, DALI

 P. 046

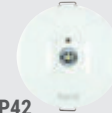
 **Multi Lens**

IP42

TR, AT-OPT
LG, LGFM, DALI

 P. 050

 **Lumax 65**

IP65

AT, LG, LGFM, LG230
LG24, HT230

 P. 052

Ex - EMERGENZA ATEX

 **Acciaio emergenza**

IP66



LG, LGFM, LG230, HT230

 P. 062

 **Lungalargaluce
Extreme**

IP65

AT, AT-OPT, LG, LGFM, DALI,
LG230, LG24, HT230

  P. 064

NEW

 **Infinita SanificaAria**

IP20

AT-CBL, LG, LGFM, DALI

P. 074

NEW

 **Zero**

IP40

TR, AT-OPT, LG, LGFM LG24,
LG230, DALI, HT230

 P. 082

NEW

 **Design Flag**
ModuloLaser ORMA

IP40

TR, AT-OPT, LG, LGFM, DALI
LG230, LG24, HT230

 P. 084

KIT DI CONVERSIONE IN EMERGENZA

 **Inverter LED
Plug&Light**

IP65 - IP40

TR

P. 092

 **Inverter LED**

IP65 - IP20

LG, LGFM

 P. 094

Proposte esclusive Beghelli

emergenza



NUBE BEGHELLI CLOUD, IL POSTO GIUSTO PER I TUOI IMPIANTI

NuBe è la piattaforma in **Cloud** unica di **accesso e gestione di tutti gli impianti Beghelli**. A disposizione di tutti gli installatori ed utilizzatori di impianti Beghelli, permette di gestire e tenere sotto controllo **sia l'illuminazione che l'illuminazione di emergenza**, sia per gli apparecchi autoalimentati che per quelli con batteria centralizzata. Fra i tanti servizi proposti è attivabile la **manutenzione predittiva**, in grado di anticipare interventi di manutenzione all'impianto in modo da prevenire malfunzionamenti.



B.CONNECT, LA PORTA DI ACCESSO AI SISTEMI CENTRALIZZATI

App univoca per la gestione di tutti i sistemi di controllo degli apparecchi autoalimentati Beghelli.

Consente di accedere direttamente all'Apparecchio, alla Centrale oppure alla piattaforma Beghelli Cloud NuBe. La connessione con le centrali Beghelli è sicura, protetta da password. La programmazione della centrale è facilitata dalla lettura del QR code univoco presente in tutte le centrali compatibili, in grado di riconoscere il sistema di controllo (CBL, LG, LGFM), per gestire da subito ogni singolo apparecchio.



LA SANIFICAZIONE DELL'ARIA INTEGRATA NELL'EMERGENZA

Apparecchi di emergenza ibridi con sanificatore dell'aria integrato. Grazie all'esclusiva tecnologia **uvOxy®** con Cella di flusso dei raggi UV-C a camera chiusa, e senza emissioni di Ozono, il sistema elimina ogni rischio durante il suo funzionamento e permette la **sanificazione continua degli ambienti in presenza di persone**.

I numerosi test, effettuati presso laboratori accreditati, sono disponibili online e certificano **un'efficacia di sanificazione di oltre il 99%** su Coronavirus e Batteri ben più aggressivi del COVID-19.



L'EMERGENZA DI DESIGN VERNICIABILE E AMICA DELL'AMBIENTE

La nuova linea di emergenza destinata al mondo dei lighting designer.

Un concept innovativo che permette di **far "scompare" gli apparecchi installati grazie ad un trattamento superficiale che ne consente la verniciabilità**, anche con normali pitture murarie. Inoltre, la linea ArchiEco, mantiene un **ridotto impatto ambientale** grazie all'utilizzo di materiali completamente rinnovabili, materie prime riciclate o biodegradabili e compostabili come il PHA, un polimero di origine organica.

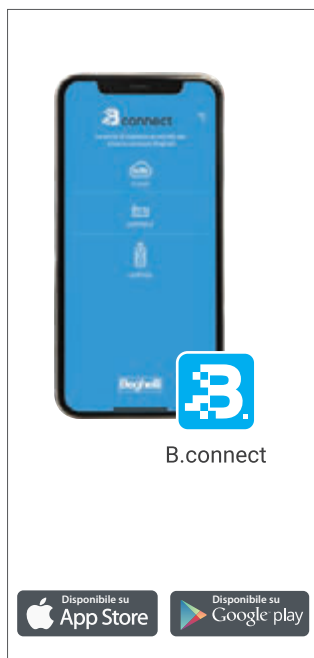

B.connect





Batteria
TITANIO

-20°C  +45°C

LA BATTERIA CON PRESTAZIONI AL TOP GARANTITA 10 ANNI

Beghelli utilizza **batterie** al **Diossido di Titanio (LTO)**, con massima efficienza anche in condizioni estreme, sia ambientali che di lavoro. Utilizzare la tecnologia al Diossido di Titanio, negli apparecchi per illuminazione di emergenza, assicura prestazioni uniche di durata e affidabilità, prima fra tutte **l'alta velocità di ricarica che permette di ottenere l'80% dell'autonomia dopo sole 2h di ricarica.** Gli apparecchi per illuminazione di emergenza che integrano questa tecnologia usufruiscono di una garanzia di **10 anni.**

DRM
AUTORIPARA

LA DOPPIA SICUREZZA PER ALIMENTAZIONE CENTRALIZZATA 230V

DRM Autoripara può essere integrato all'interno di apparecchi di emergenza ad alimentazione centralizzata (LG230). **Nel caso un evento disastroso interrompa le linee dell'alimentazione centralizzata, interviene il modulo DRM facendo subentrare la batteria al Titanio integrata** nel dispositivo. Inoltre, i **10 anni di durata** della batteria al Titanio integrata, allineano gli apparecchi ai tempi di verifica delle batterie centralizzate, sincronizzando così la manutenzione di tutto l'impianto.

INFINITY
mode

AUTONOMIA INFINITA, PER NON RESTARE MAI AL BUIO

In tutti gli apparecchi **Cablecom (CBL)** è possibile attivare la funzione Infinity Mode, sia in versione AutoTest che in versione CentralTest. Grazie al BUS di comunicazione CableCom, che consente di utilizzare gli stessi cavi impiegati per l'alimentazione anche per la trasmissione dati, in caso di blackout, **quando terminata l'autonomia nominale, il Bus CBL fornirà l'energia necessaria a mantenere acceso l'apparecchio con autonomia infinita** (a flusso ridotto con alimentazione sulla linea del BUS CableCom CBL).

MODULO
ORMA 

MODULO ORMA, LA SEGNALETICA DEL FUTURO

Pittogramma luminoso virtuale per segnalare a terra la via di esodo più prossima. Il sistema è composto da un **microproiettore laser** che emette un fascio conico asimmetrico a forma di freccia, in modo luminoso ed evidente. Il Modulo Orma può essere integrato in alcuni prodotti di emergenza o segnaletica di ultima generazione conferendo grande flessibilità alla segnaletica. Infatti, per posizionare il segnale luminoso al suolo con il corretto orientamento, è sufficiente ruotare il corpo del dispositivo.



GARANZIA
SULL'APPARECCHIO

RICARICA RAPIDA

LUNGA VITA, FINO A
7.000 CICLI DI RICARICA

MASSIMA SICUREZZA
DELLE CELLE IN CASO DI
CORTOCIRCUITO

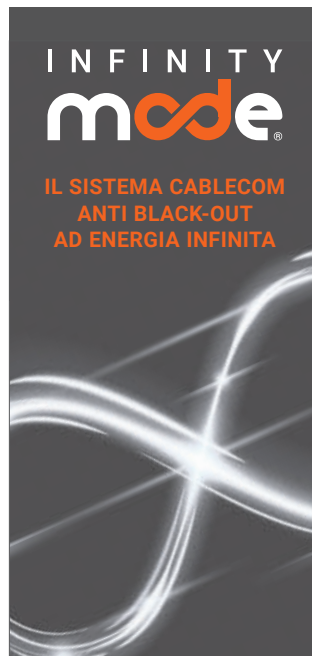

005 emergenza

NuBe, il Cloud per gestire, controllare

emergenza



NUBE BEGHELLI CLOUD, IL POSTO GIUSTO PER I TUOI IMPIANTI

NuBe è la piattaforma in **Cloud** di **accesso e gestione di tutti gli impianti Beghelli**. A disposizione di tutti gli installatori ed utilizzatori di impianti Beghelli, permette di gestire e tenere sotto controllo **sia l'illuminazione che l'illuminazione di emergenza**, sia per gli apparecchi autoalimentati che per quelli con batteria centralizzata. Disponibile gratuitamente in versione Basic oppure nella versione Professional che permette di estendere ulteriormente le già numerose possibilità della piattaforma, come ad esempio la **manutenzione predittiva**, funzione in grado di anticipare all'utilizzatore interventi di manutenzione all'impianto in modo da prevenire malfunzionamenti.

I TUOI DATI DI IMPIANTO SONO AL SICURO E SEMPRE DISPONIBILI



I dispositivi Beghelli si connettono alla piattaforma NuBe in modalità sicura tramite crittografia end-to-end che garantisce elevati standard di sicurezza.

Dopo aver eseguito l'autenticazione tramite le proprie credenziali, l'installatore potrà navigare sulla piattaforma, nel rispetto dei più attuali protocolli di sicurezza, riservatezza ed integrità dei dati. La disponibilità delle informazioni relative agli impianti realizzati è garantita, l'accesso è possibile da qualsiasi device, da postazione mobile o dal proprio ufficio con evidenza in tempo reale dei malfunzionamenti accaduti o ancora da gestire. Anche il cliente potrà accedere al proprio impianto, usufruendo di una visualizzazione delle informazioni meno tecnica e più semplificata, adatta alle proprie esigenze.

Anche in caso di black-out le centrali Beghelli dotate di batteria, continuano a gestire l'impianto svolgendo il proprio lavoro in locale. Il funzionamento è garantito anche in assenza di connettività, le centrali raccolgono i dati dall'impianto in autonomia, la pubblicazione su NuBe dei dati locali avviene appena si ristabilisce la connessione ad internet.

e archiviare i tuoi impianti

FUNZIONI AVANZATE NUBE PRO

La versione NuBe PRO, estende ulteriormente le caratteristiche del portale. Non ci sono più limiti al numero di centrali collegabili, e quindi di apparecchi, che possono essere anche di sistemi di controllo differenti, sia emergenza che illuminazione (CBL+LG+LGFM+SD). Eseguendo l'upgrade alla versione NuBe PRO è possibile accedere a servizi evoluti come l'inserimento di apparecchi di emergenza su foto o piante degli ambienti, lo storico illimitato dei LogBook e la manutenzione predittiva in grado di anticipare malfunzionamenti, prevedendo con anticipo gli interventi di manutenzione necessari al corretto funzionamento del sistema.

	NUMERO MAX APPARECCHI PER IMPIANTO	* GESTIONE IMPIANTI MULTISISTEMA	SISTEMA E N° MAX CENTRALI PER IMPIANTO	STORICO LOGBOOK IMPIANTO	MANUTENZIONE PREDITTIVA	GESTIONE FOTO AMBIENTI	GESTIONE PLANIMETRIE	GESTIONE RICAMBI	GESTIONE NOTIFICHE
NuBe	256		N.8 CBL Cablecom <i>in alternativa</i> N.2 LG Compact <i>in alternativa</i> N.1 LGFM Compact	12 MESI					BASE
NuBe PRO	NESSUN LIMITE	<input checked="" type="checkbox"/>	Nessun limite di N° CBL Cablecom LG Compact LGFM Compact LGFM SD Logica	NESSUN LIMITE	<input checked="" type="checkbox"/>	<input checked="" type="checkbox"/>	<input checked="" type="checkbox"/>	<input checked="" type="checkbox"/>	AVANZATE

* Opzione valida sia per i sistemi di controllo dell'emergenza CB - LG - LGFM, che per gli impianti di illuminazione SD



OVERVIEW

Stato impianto con grafico dinamico live, segnalazione di eventuali anomalie e accesso agli ultimi report.

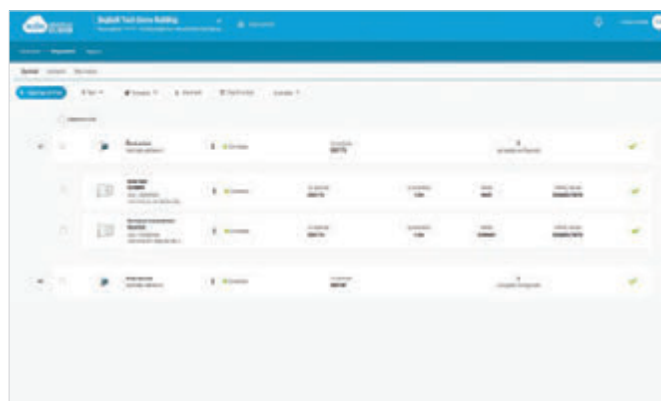

DISPOSITIVI

Visualizzazione ad albero dei dispositivi (centrali e apparecchi di emergenza) con descrizione del loro stato corrente.

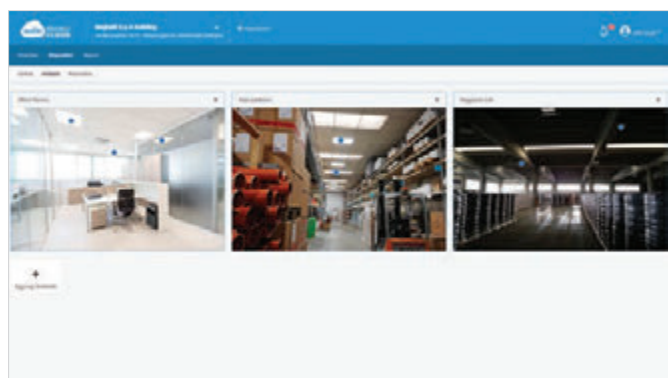

AMBIENTI

Posizionamento di apparecchi su foto di ambienti esistenti (con trascinamento sulla foto nella posizione desiderata).



PLANIMETRIE

Posizionamento degli apparecchi sulle planimetrie (con trascinamento sulla foto nella posizione desiderata).

Un'unica APP per gestire tutti i tuoi

emergenza

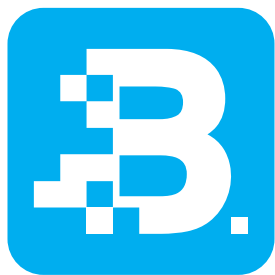

B.connect

App univoca per la gestione di tutti i sistemi di controllo degli apparecchi autoalimentati Beghelli. **Consente di accedere direttamente all'Apparecchio, alla Centrale oppure alla piattaforma Beghelli Cloud NuBe.** La connessione con le centrali Beghelli è sicura, protetta da password e facilitata dalla lettura del QR code presente in tutte le centrali compatibili.



ACCESSO ALL'IMPIANTO TRAMITE IL CLOUD BEGHELLI

L'APP consente l'accesso diretto alla piattaforma NuBe. Diventano subito disponibili tutte le funzioni di programmazione, controllo remoto e consultazione dei logbook impianto.

NuBe memorizza tutte le configurazioni di tutti gli impianti e li rende sempre disponibili sul tuo smartphone.



ACCESSO ALL'IMPIANTO TRAMITE COMUNICAZIONE DIRETTA CON LA CENTRALE

B.connect è strutturata per la lettura diretta del QR code della Centrale, che rileverà l'identificativo del dispositivo riconoscendo anche il tipo di sistema di controllo (CBL, LG, LGFM). Dopo l'accesso saranno già disponibili le principali funzioni di controllo e gestione di tutto l'impianto. Il sistema utilizza la tecnologia WiFi Locale che non necessita di connessione ad internet.



ACCESSO DIRETTO ALL'APPARECCHIO TRAMITE COMUNICAZIONE OTTICA

In questa modalità è possibile comunicare direttamente con gli apparecchi attraverso il flash dello smartphone. Una tecnologia di comunicazione brevettata che permette di trasmettere impulsi luminosi agli apparecchi dotati di fotosensore intelligente. I comandi impostabili riguardano la programmazione dei parametri lampada e dei test di funzionamento oltre alla gestione del sistema di sanificazione integrato negli apparecchi ibridi della serie SanificaAria.



impianti sia in remoto che in locale

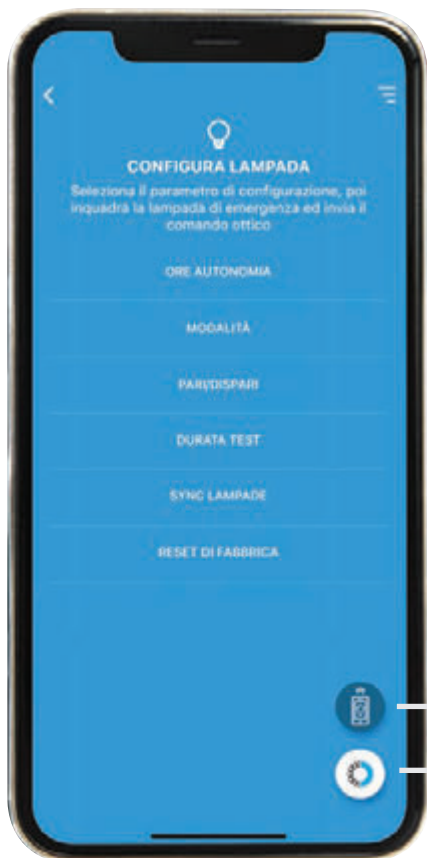

TEST LAMPADA



B.connect permette di attivare tutti i test funzionali e di autonomia previsti dalle normative vigenti per l'illuminazione di emergenza. I comandi vengono trasmessi direttamente dallo smartphone ad ogni singolo apparecchio dotato di fotosensore intelligente.

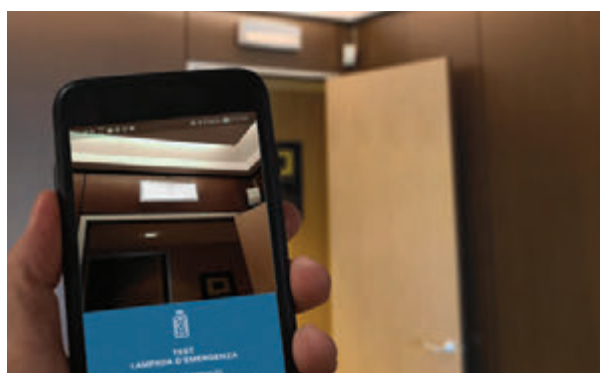

Comunicazione ottica fra il flash dello Smartphone e il fotosensore intelligente integrato negli apparecchi di emergenza compatibili



SANIFICAZIONE DELL'ARIA

Gli apparecchi della serie SanificaAria, con velocità regolabile, sono dotati di fotosensore intelligente in grado di ricevere i comandi luminosi trasmessi con la App B.Connect, tramite il flash dello smartphone. In questa modalità è possibile attivare o disattivare il processo di sanificazione, impostare la velocità delle ventole che introducono l'aria nella cella di sanificazione uvOxy® e gestire i tempi di sanificazione in base all'ambiente e all'esigenza.



Guida ai sistemi di controllo

emergenza

DALLA DIAGNOSI LOCALE ALLA AUTODIAGNOSI CON CONTROLLO CENTRALIZZATO

Gli apparecchi di emergenza Beghelli sempre in conformità con EN 50171, EN 50172, EN 62040-1-1, EN 62040-2, sono disponibili in diverse modalità di controllo, **TR** indica apparecchi in versione tradizionale con controllo locale della batteria, **AT** sono apparecchi con diagnosi locale di tutte le funzioni dell'apparecchio, nella versione **AT-OPT** (AutoTest Opticom) e **AT-CBL** (AutoTest Cablecom) è possibile integrare nell'apparecchio dei moduli da ordinare separatamente per il collegamento ai sistemi centralizzati Centraltest **LG** (Logica), **LGFM** (Logica radio FM) e **DALI**. Sono inoltre disponibili apparecchi in modalità Centraltest, utilizzabili in abbinamento alle centrali **CBL** (Cablecom), **LG**, **LGFM**, **LG24** (Logica 24V) e **LG230** (Logica 230V).

SISTEMA	AUTODIAGNOSI	ALIMENTAZIONE CENTRALIZZATA	CONTROLLO CENTRALIZZATO	NUMERO MAX APPARECCHI	BUS	RADIO	TENSIONE ALIMENTAZIONE	APP LOCALE	CLOUD		POSSIBILITÀ DI ESPANSIONE	CENTRALE Cod. Ord.
									NUBE	NUBE PRO		
TR							230Vac					-
AT	✓						230Vac					-
AT-OPT	✓						230Vac	✓			LG, LGFM, DALI	-
AT-CBL	✓		✓	32/Infinito*			230Vac	✓	✓		LG, LGFM, DALI	20151
LG	✓		✓	Fino a 128/3968**	✓		230Vac	✓	✓			12100C
LGFM	✓		✓	256 (12128C) 996 (21102)		✓	230Vac	✓	✓			12128C 21102
DALI	✓		✓	Fino a 64	✓		230Vac	✓	✓			12100C
LG230	✓	✓	✓	3072			230Vac/216Vdc		✓			Vedi pag. 108
LG24	✓	✓	✓	256			24Vdc		✓			Vedi pag. 120
HT230		✓					230Vac/216Vdc					-

* Ogni impianto collegato al Cloud NuBe può gestire un numero infinito di Centrali, e quindi di apparecchi. In particolare, con le Centrali CBL, si possono realizzare con semplicità impianti di grandi dimensioni
** Integrando la Centrale di supervisione Cod. Ord. 12131C è possibile collegare fino a 3968 apparecchi (128 apparecchi x 31 Centrali LG Logica collegabili)

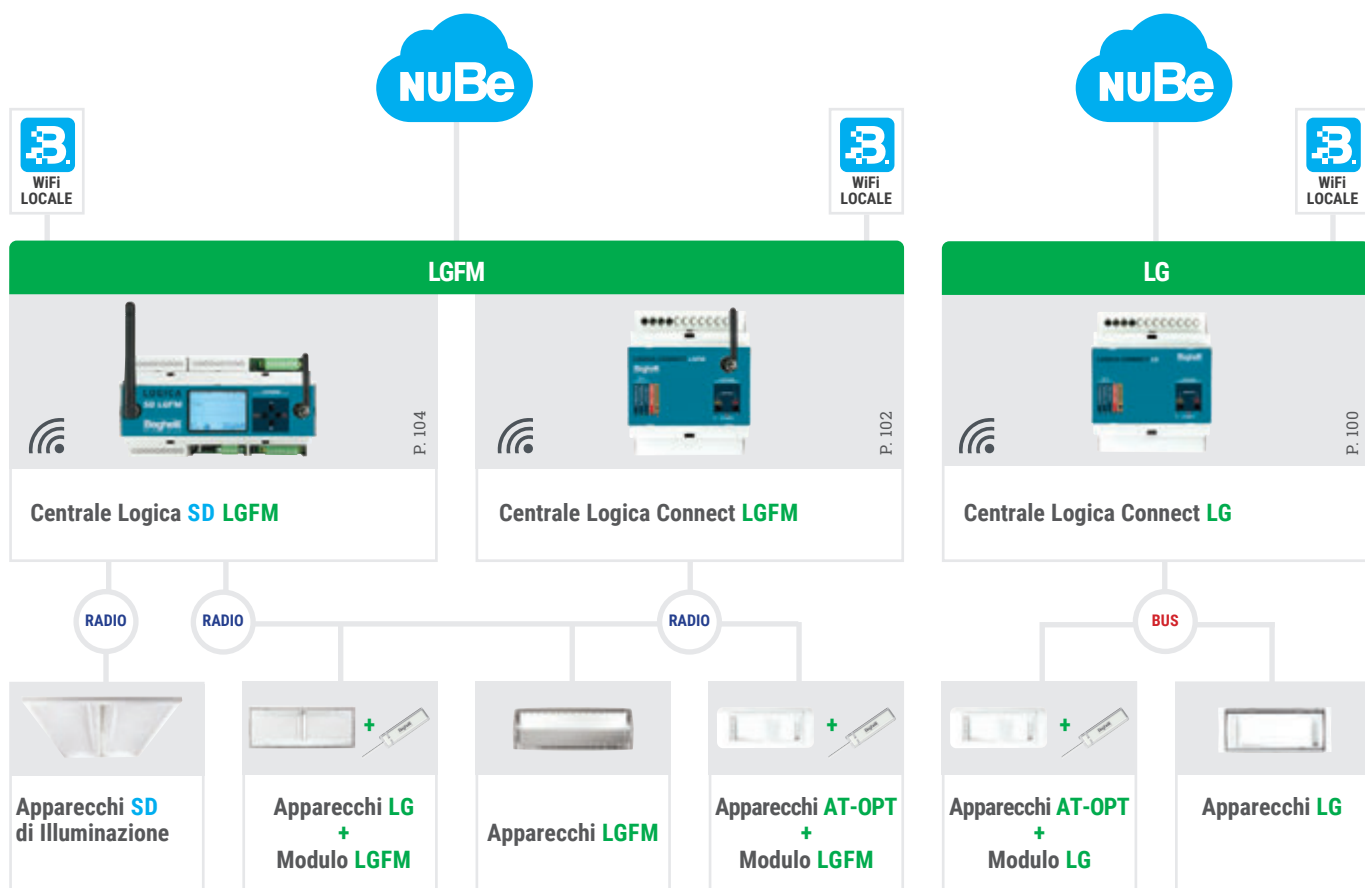

CENTRALTEST, APPARECCHI AUTOALIMENTATI

CBL (Cablecom) è il modo più semplice per centralizzare il controllo e la diagnosi dei sistemi di emergenza, grazie all'innovativo sistema di trasmissione dei dati che sfrutta direttamente le linee elettriche dell'emergenza senza aggiungere una linea BUS dedicata. **LG** (Logica) è un sistema avanzato di gestione di tutto l'impianto di emergenza, richiede una linea BUS dedicata, ma offre possibilità al vertice della categoria. Nel caso occorrono il massimo delle prestazioni, ma non è possibile inserire una linea BUS dedicata, **LGFM** (Logica radio FM) permette la gestione di tutto l'impianto di emergenza via radio, senza ulteriori cablaggi aggiuntivi.

CENTRALTEST, APPARECCHI A BATTERIA CENTRALIZZATA

Quando l'esigenza richiede un sistema di controllo con batteria centralizzata, **LG230** (Logica 230V) permette di realizzare anche impianti di grandi dimensioni perfettamente gestibili grazie all'ampia gamma di soccorritori accessori che ne permettono l'espansione e il frazionamento. Per impianti di dimensioni più ridotte è ideale **LG24** (Logica 24V) che ha la caratteristica di utilizzare 24Vdc per l'alimentazione degli apparecchi, garantendo un'estrema sicurezza in tutti i campi di applicazione, grazie alla bassa tensione di esercizio delle linee di alimentazione dedicate. I sistemi sono complementari e possono essere integrati nello stesso impianto.

INTERFACCIA UNICA PER SISTEMI CENTRALIZZATI

Tutti i sistemi Beghelli utilizzano la **APP B.connect** per la programmazione in locale dei parametri principali.

Dalla stessa APP è possibile collegarsi al **portale Cloud NuBe** dove la gestione degli apparecchi e la programmazione dei sistemi è più evoluta e può avvenire anche in remoto.

NuBe oltre ad un portale WEB per il controllo e la gestione degli impianti Beghelli, consente anche l'archiviazione in cloud dei dati di impianto.

I sistemi a batteria centralizzata, essendo dotati di schermo touch e collegamento WEB, possono essere connessi a NuBe anche senza l'ausilio dell'**APP B.connect**.

NUBe PRO CONSENTE L'AGGREGAZIONE DI PIÙ CENTRALI DI CONTROLLO, ANCHE DI SISTEMI DIFFERENTI. FUNZIONA COME UN'UNICA CENTRALE DI SUPERVISIONE IN GRADO DI GESTIRE UN NUMERO INFINITO DI CENTRALI E QUINDI DI APPARECCHI, ANCHE DI ILLUMINAZIONE

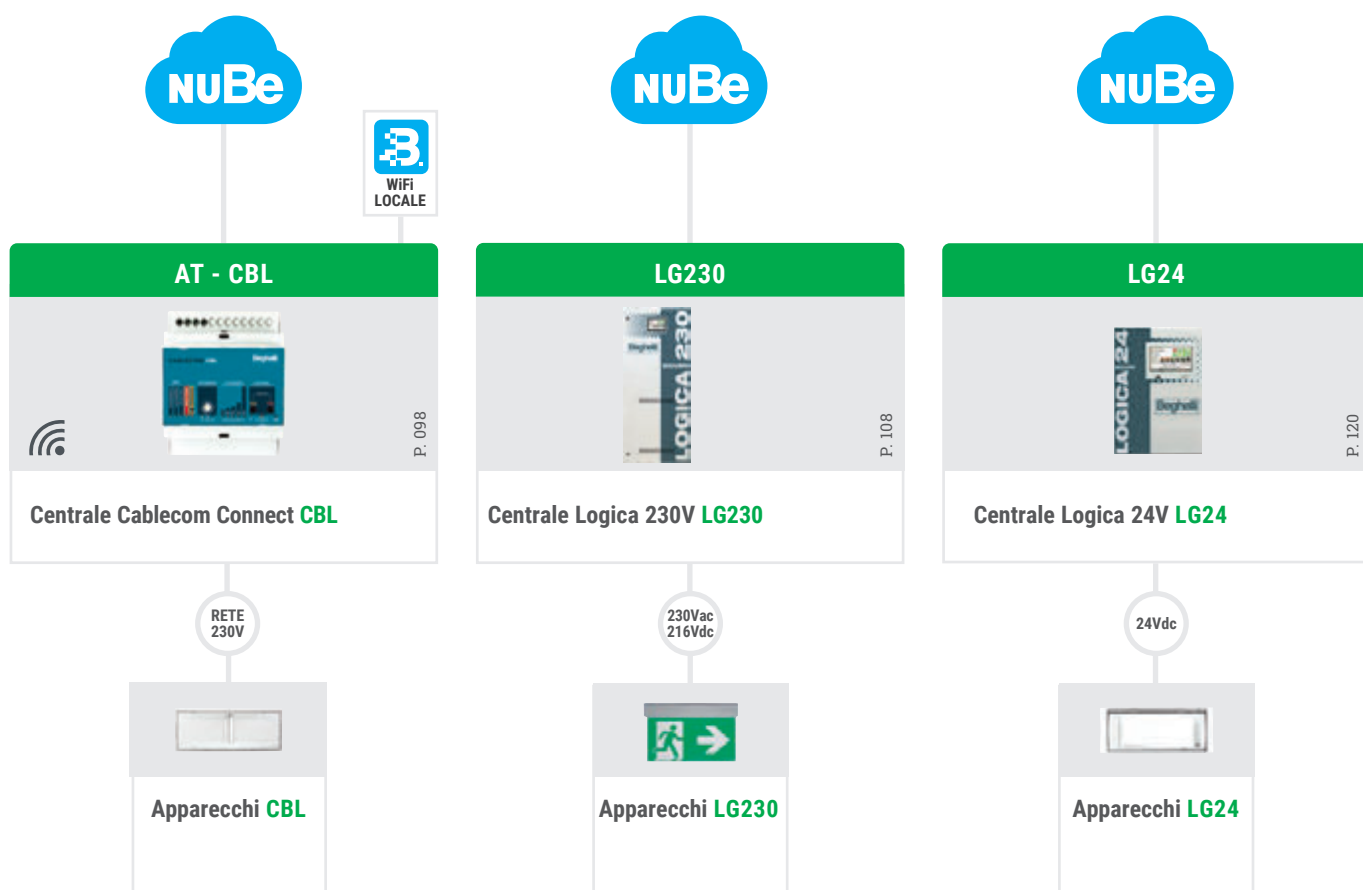



Flusso luminoso fino a **2.000lm**, ed autonomia regolabile.

Batteria al Titanio con ricarica veloce, 10 anni di vita utile e temperature di lavoro estreme.



Grande flessibilità grazie a molteplici versioni ed accessori per tutte le esigenze di installazione. Pittogrammi in dotazione.



Staffa di fissaggio rapido con bolla di livello per velocizzare il corretto posizionamento, i tempi di installazione e manutenzione.

Applicazioni

Industriale, Terziario, Ospedali, Scuole, Alberghi, Ristoranti

Caratteristiche

Alimentazione* 230Vac \pm 10%, 50÷60Hz

Installazioni Parete, plafone, incasso, controsoffitto

Tempo di ricarica 12h con batteria LTO

Corpo Policarbonato, bianco RAL 9003

Ottica Simmetrica, Policarbonato metallizzato antiabbagliamento

Schermo Policarbonato trasparente

Conformità EN 60598-1, EN 60598-2-2, EN 60598-2-22, UNI EN 1838, UNI 11222, EN 62034

* Sistemi LG230, LG24, HT considerare i parametri della centrale utilizzata

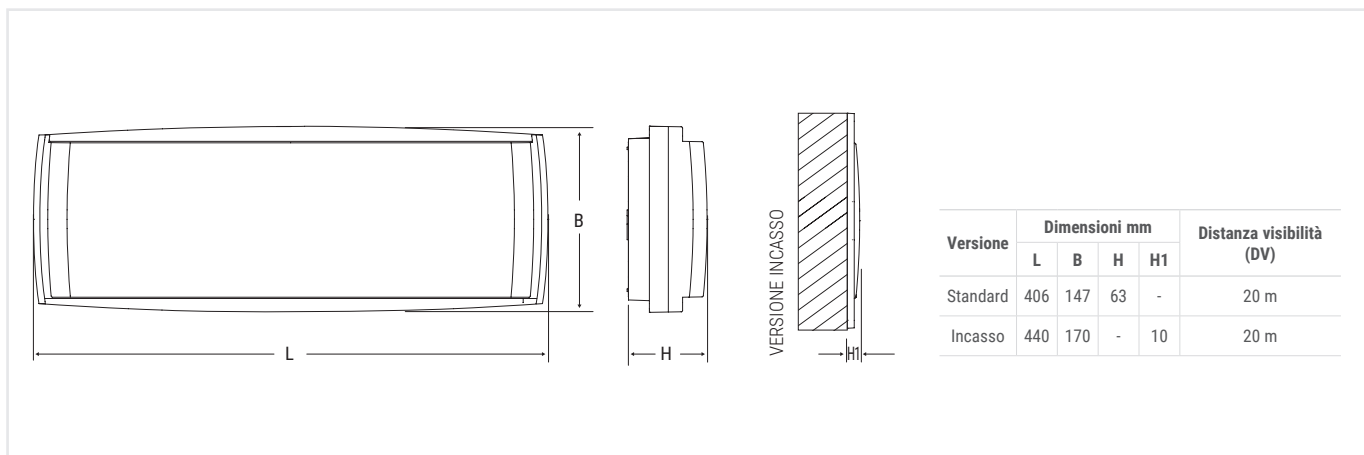

Versione	Dimensioni mm				Distanza visibilità (DV)
	L	B	H	H1	
Standard	406	147	63	-	20 m
Incasso	440	170	-	10	20 m

Prestazioni secondo EN 1838

Altezza (m)	Interasse (m) VIE DI ESODO		Superficie illuminata (m) GRANDI AREE	
	Parete	Plafone	Parete	Plafone
2.5	11	-	6x9	-
3	-	19	-	10x16
7	-	28	-	12x26

illuminamento >1lx a pavimento lungo la linea centrale senza riflessioni Emax/Emin <40

illuminamento >0.5lx a pavimento senza riflessioni Emax/Emin <40

Prestazioni riferite all'apparecchio **Cod. Ord. 19410** 1100 lm

Coefficiente di manutenzione 0.8

LOGICA

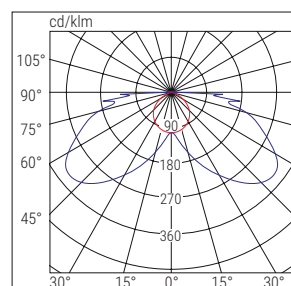

■ C0-C180 ■ C90-C270

	Cod. ord.	W eq.	Descrizione	Versione	Autonomia h	Batteria	Flusso SE lm	Batt. AUTORIPARA IN DOTAZIONE Flusso SE lm	Assorbimento		Peso Kg	Imballo Sing/Mult.	Conform.	
									Flusso SA lm	DC AC				
LG	12182	8	LOG LED LG 8W SE 2/4/6H	SE	2/4/6	Pb 6V 4Ah	750/450/350		-	4W	2.2	1/6	CENTRALTEST	
	12185	8	LOG LED LG 8W SA/PS 2/4/6H	SA/SE/PS	2/4/6	NiMh 7.2V 2.5Ah	750/450/350		400	8W	2.2	1/6		
	12183	11	LOG LED LG 11W SE 1.5/3/4H	SE	1.5/3/4	Pb 6V 4Ah	900/550/450		-	4W	2.2	1/6		
	12186	11	LOG LED LG 11W SA/PS 1.5/3/4H	SA/SE/PS	1.5/3/4	NiMh 7.2V 2.5Ah	900/550/450		500	10W	2.2	1/6		
	12184	24	LOG LED LG 24W SE 1/2/3H	SE	1/2/3	Pb 6V 4Ah	1100/750/550		-	6W	2.2	1/6		
	12187	24	LOG LED LG 24W SA/PS 1/2/3H	SA/SE/PS	1/2/3	NiMh 7.2V 2.5Ah	1100/750/550		600	14W	2.2	1/6		
	19410	36	LOGICA LED LTO LGAR SE 1100LM	SE	1/1.5/3*	LTO 9.6V 1.2Ah	2000/1500/800	➔		7W	2.2	1/6		
	19411	36	LOGICA LED LTO LGAR SA 1100LM	SA/SE/PS	1/1.5/3*	LTO 9.6V 1.2Ah	2000/1500/800	➔	1000	13W	2.2	1/6		
LGM	12182FM	8	LOG LED LGM 8W SE 2/4/6H	SE	2/4/6	Pb 6V 4Ah	750/450/350		-	5W	2.2	1/6	CENTRALTEST	
	12185FM	8	LOG LED LGM 8W SA/PS 2/4/6H	SA/SE/PS	2/4/6	NiMh 7.2V 2.5Ah	750/450/350		400	9W	2.2	1/6		
	12183FM	11	LOG LED LGM 11W SE 1.5/3/4H	SE	1.5/3/4	Pb 6V 4Ah	900/550/450		-	5W	2.2	1/6		
	12186FM	11	LOG LED LGM 11W SA/PS 1.5/3/4H	SA/SE/PS	1.5/3/4	NiMh 7.2V 2.5Ah	900/550/450		500	11W	2.2	1/6		
	12184FM	24	LOG LED LGM 24W SE 1/2/3H	SE	1/2/3	Pb 6V 4Ah	1100/750/550		-	7W	2.2	1/6		
	12187FM	24	LOG LED LGM 24W SA/PS 1/2/3H	SA/SE/PS	1/2/3	NiMh 7.2V 2.5Ah	1100/750/550		600	15W	2.2	1/6		
LG230	31140	8	LOGICA LED 8W LG230						400	4.1W	8.5VA	1.4	1/6	BATTERIA CENTRALIZZATA
	31141	11	LOGICA LED 11W LG230 LS-UV						500	6.4W	8.1VA	1.8	1/6	
	31099	24	LOGICA LED 24W LG230 LS-UV						900	10.4W	12VA	1.8	1/6	
	31120	36	LOGICA LED 36W LG230 LS-UV						1400	15W	15.9VA	1.8	1/6	
LG24	32096	8	LOGICA LED 8W LGS24				400		400	3.8W	-	1.8	1/6	BATTERIA CENTRALIZZATA
	32089	36	LOGICA LED 36W LGS24 LS-UV				400		1400	4.3W	15.4VA	1.8	1/6	
HT230	17403	8	LOGICA LED 8W HT						400	4.4W	8.9VA	1.4	1/6	BATTERIA CENTRALIZZATA
	17404	11	LOGICA LED 11W HT						550	6.1W	6.4VA	1.8	1/6	
	17405	24	LOGICA LED 24W HT						900	10.2W	10.4VA	1.8	1/6	
	17406	36	LOGICA LED 36W HT						1400	14.3W	14.5VA	1.8	1/6	

* Flusso e autonomia indicati sono riferiti all'apparecchio impostato in ALTO FLUSSO - con impostazione LUNGA DURATA l'autonomia raddoppia e il flusso si riduce

ACCESSORI - in dotazione



SISTEMA BATTERIA AR LTO 9.6V 1.2Ah
Compatibile con Cod. Ord. **19410 - 19411**

Cod. Ord. **RA04** - LTO 9.6V 1.2Ah



PRESSATUBO



STAFFA DI FISSAGGIO RAPIDO A PARETE IP65

Cod. Ord. **12199**



SCHERMO DX - Solo versione SA
Serigrafia su policarbonato opale

Cod. Ord. **12175**



SCHERMO SX - Solo versione SA
Serigrafia su policarbonato opale

Cod. Ord. **12176**



SCHERMO BASSO - Solo versione SA
Serigrafia su policarbonato opale

Cod. Ord. **12177**

ACCESSORI - da ordinare separatamente



SCATOLA INCASSO CORNICE

Cod. Ord. **12179**



STAFFA CONTROSOFFITTO
Foro incasso 414X150 mm

Cod. Ord. **12180**

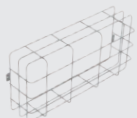

GRIGLIA DI PROTEZIONE
Dimensioni 440x215x99 mm

Cod. Ord. **3912**



TELECOMANDO INIBIT LG
RM solo per versioni LG

Cod. Ord. **12101**

LG



SCHERMO ALTO
Serigrafia su policarbonato opale

Cod. Ord. **12178**



SCHERMO DX
Serigrafia su policarbonato opale

Cod. Ord. **12175**



SCHERMO SX
Serigrafia su policarbonato opale

Cod. Ord. **12176**



SCHERMO BASSO
Serigrafia su policarbonato opale

Cod. Ord. **12177**



Infinita

emergenza



IP65

IK08

850°



Batt. LTO

+45°C
-20°C



Flusso luminoso fino a **1700lm**, e **Autonomia infinita** (flusso ridotto) con **Infinity mode**. **Batteria al Titanio** con ricarica veloce, 10 anni di vita utile e temperature di lavoro estreme.



Prestazioni ottimali sia a parete che a plafone con interasse di installazione fino a 34m.



Numerosi ingressi in prerottura e accessori di collegamento.

Applicazioni

Industriale, terziario

Caratteristiche

Alimentazione* 230Vac \pm 10%, 50-60Hz

Installazioni parete, soffitto, incasso, controsoffitto, bandiera a parete/soffitto, sospensione, sospensione con Tiges

Tempo di ricarica 12h

Corpo Policarbonato bianco RAL 9003

Ottica In PMMA, Riflessione Totale Interna

Schermo Policarbonato trasparente

Conformità EN 60598-1, EN 60598-2-2, EN 60598-2-22, UNI EN 1838, UNI 11222, EN 62034

* Sistemi LG230, LG24, HT considerare i parametri della centrale utilizzata

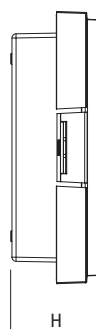
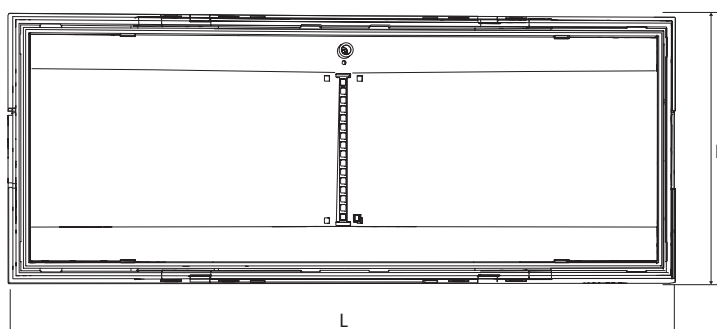

Dimensioni mm			Distanza visibilità (DV)
L	B	H	
325	130	45	25 m

016

Prestazioni secondo EN 1838

Altezza (m)	Interasse (m) VIE DI ESODO		Superficie illuminata (m) GRANDI AREE	
	Parete	Plafone	Parete	Plafone
2.5	14	-	8x9	-
3	-	20	-	10x16
7	-	20	-	15x15
Illuminamento >1lx a pavimento lungo la linea centrale senza riflessioni Emax/Emin <40			Illuminamento >0,5lx a pavimento senza riflessioni Emax/Emin <40	
Prestazioni riferite all'apparecchio Cod. Ord. 19460 1000 lm			Coefficiente di manutenzione 0,8	

INFINITA

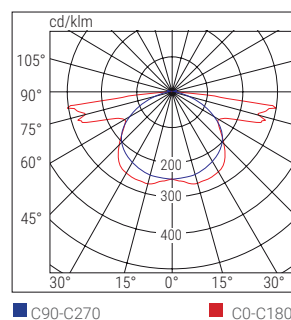

■ C90-C270 ■ C0-C180

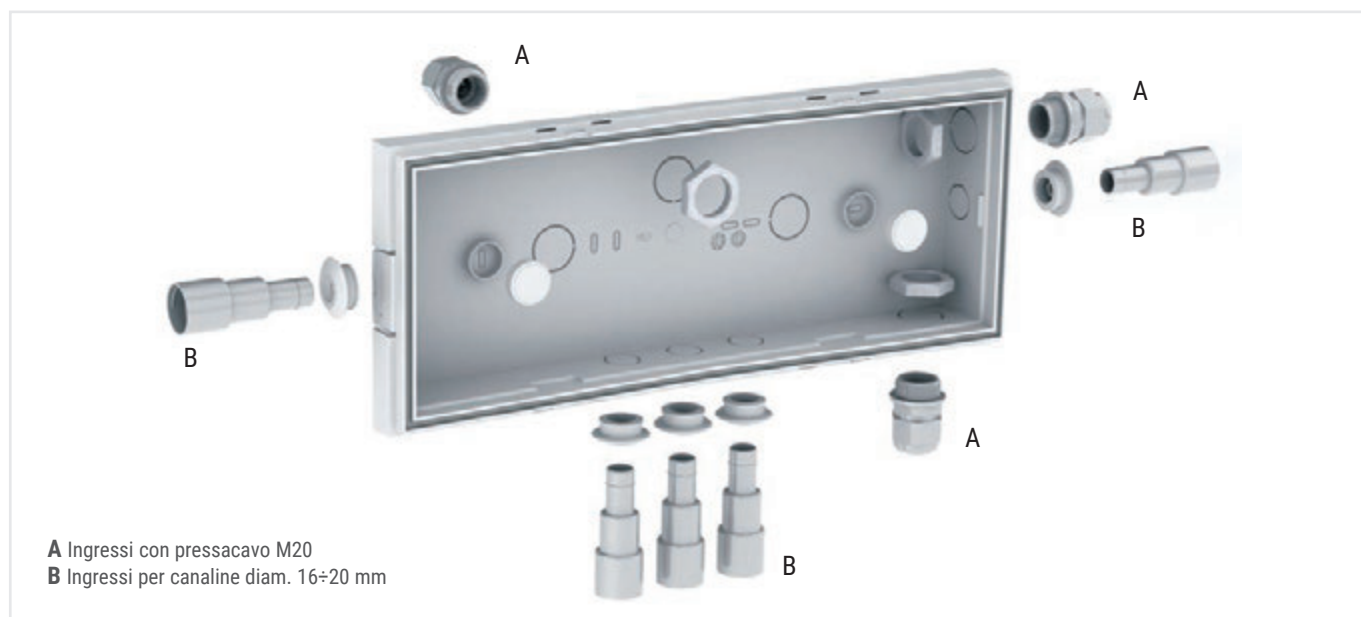

	Cod. ord.	W eq.	Descrizione	Versione	Autonomia h	Batteria	Flusso SE lm	Batt. AUTORIPARA IN DOTAZIONE Flusso SE lm	Flusso SA lm	Assorbimento		Peso Kg	Imballo Sing/ Mult.	Conform.
										DC	AC			
AT-CBL	19450	11	INFINITA RTI IP65 SE CBL LTO L	SE	1/1.5/2/3/8	4.8V 0.5Ah LTO	250/170/130/90/40	-			1W	0.6	1/6	AUTOTEST CENTRALIZZABILE
	19451	24	INFINITA RTI IP65 SE CBL LTO XL	SE	1/1.5/2/3/8	4.8V 1.2Ah LTO	500/340/260/180/70	-		2.6W	0.6	1/6		
	19452	11	INFINITA RTI IP65 SA CBL LTO L	SA/SE	1/1.5/2/3/8	4.8V 0.5Ah LTO	250/170/130/90/40	-	90	1.8W	0.6	1/6		
	19453	24	INFINITA RTI IP65 SA CBL LTO XL	SA/SE	1/1.5/2/3/8	4.8V 1.2Ah LTO	500/340/260/180/70	-	250	4.8W	0.6	1/6		
	19454	24*	INFINITA RTI SE CBL LTO XL 700lm	SE	1/1.5/2/3/8	4.8V 1.2Ah LTO	700/500/400/250/100	-		2.6W	0.6	1/6		
	19455	24*	INFINITA RTI SA CBL LTO XL 700lm	SA/SE	1/1.5/2/3/8	4.8V 1.2Ah LTO	700/500/400/250/100	-	250	4.8W	0.6	1/6		
	19460	36	INFINITA GL RTI SA/SE CBL LTO	SA/SE	1/1.5/2/3/8	2x4.8V 1.2Ah LTO	1000/680/525/370/145	-	250	4.8W	0.6	1/6		
LG	19470	36	INFINITA ULTIMATE RTI SA/SE LTO	SA/SE/PS	1/1.5/3*	9.6V 1.2Ah LTO	→	1700/1150/620	850	13W	0.6	1/6	CENTRALTEST	
			LGFM Apparecchi Autonomi con Diagnosi Centralizzata Radio integrando il Modulo Cod. ord. 15037											
			DALI Apparecchi Autonomi con Diagnosi Centralizzata Dali integrando il Modulo Cod. ord. 15038											
LG230	31170	11	INFINITA RTI LGS230 SA/SE L						500	4.5W	8.6VA	0.6	1/6	BATTERIA CENTRALIZZATA
	31171	24	INFINITA RTI LGS230 SA/SE XL						1500	15.1W	16.3VA	0.6	1/6	
LG24	32110	11	INFINITA RTI LGS24 SE L				500		-	3.9W	-	0.6	1/6	BATTERIA CENTRALIZZATA
	32111	24	INFINITA RTI LGS24 SA/SE XL				500		1500	4.3W	16.1VA	0.6	1/6	
HT230	31174	11	INFINITA RTI HT L						500	4.5W	9VA	0.6	1	BATTERIA CENTRALIZZATA
	31175	24	INFINITA RTI HT XL						1500	15.1W	16.1VA	0.6	1	

* Flusso e autonomia indicati sono riferiti all'apparecchio impostato in ALTO FLUSSO - con impostazione LUNGA DURATA l'autonomia raddoppia e il flusso si riduce









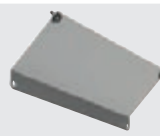

SEGUE >

017 emergenza

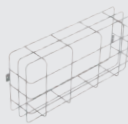
ACCESSORI - in dotazione

	SISTEMA BATTERIA AR LTO 9.6V 1.2Ah Compatibile con Cod. Ord. 19470 Cod. Ord. RA04		ADATTATORE TUBO 16/20mm BIANCO Installazione con tubo Ø 16 o Ø 20 mm
	PRESSACAVO M20 VENTILATO		CABLAGGIO PASSANTE 5 POLI Solo versioni HT230 Cod. Ord. 20155
	MEMBRANA PRESSACAVO M16 IP65		ADESIVI SX/DX/BASSO/ALTO (In dotazione solo nelle versioni SA) Cod. Ord. 4682

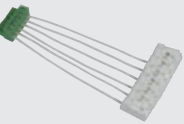
ACCESSORI - da ordinare separatamente

	SCHERMO BANDIERA 25M Cod. Ord. 4681		STAFFA 45° Cod. Ord. 4685
	SCATOLA INCASSO LED Cod. Ord. 4683		SOSPENSIONE TIGES 250 - 500 - 1000 mm Cod. Ord. 4315 (250mm) - 4316 (500mm) 4317 (1000mm)
	STAFFA INCASSO CARTONGESSO Cod. Ord. 4687		GRIGLIA DI PROTEZIONE 440x215x99 mm Cod. Ord. 3912
	STAFFA FISSAGGIO BANDIERA Cod. Ord. 4686		GANCI PER SOSPENSIONE Cod. Ord. 3723
	CABLAGGIO PASSANTE 5 POLI Per tutte le versioni tranne LG Cod. Ord. 20155		MODULO LGFM Solo per versioni LG Cod. Ord. 15037 LGFM
	CABLAGGIO PASSANTE 7 POLI Solo per versioni LG Cod. Ord. 20156		MODULO DALI Solo per versioni LG Cod. Ord. 15038 DALI
	TELECOMANDO INIBIT LG RM solo per versioni LG Cod. Ord. 12101 LG		





Infinita X5

emergenza



 Flusso luminoso fino a **1500lm**, e Autonomia infinita (flusso ridotto) con **Infinity mode. Batteria al Titanio** con ricarica veloce, 10 anni di vita utile e temperature di lavoro estreme.

 Prestazioni ottimali a plafone sia a **7m** che a **12m**, con interasse di installazione fino a 34m.

 Sistema ottico con 5 lenti intercambiabili per adattare l'area di intervento all'esigenza sia per aree antipanico che vie di esodo.

 Numerosi ingressi in prerottura e accessori di collegamento.

Applicazioni

Industriale, terziario, zone Altorischio

Caratteristiche

Alimentazione* 230Vac \pm 10%, 50-60Hz

Installazioni parete, plafone, incasso, controsoffitto, sospensione, sospensione con Tiges

Tempo di ricarica 12h

Corpo Policarbonato, bianco RAL 9003

Ottica Lenti in policarbonato trasparente

Schermo Policarbonato trasparente

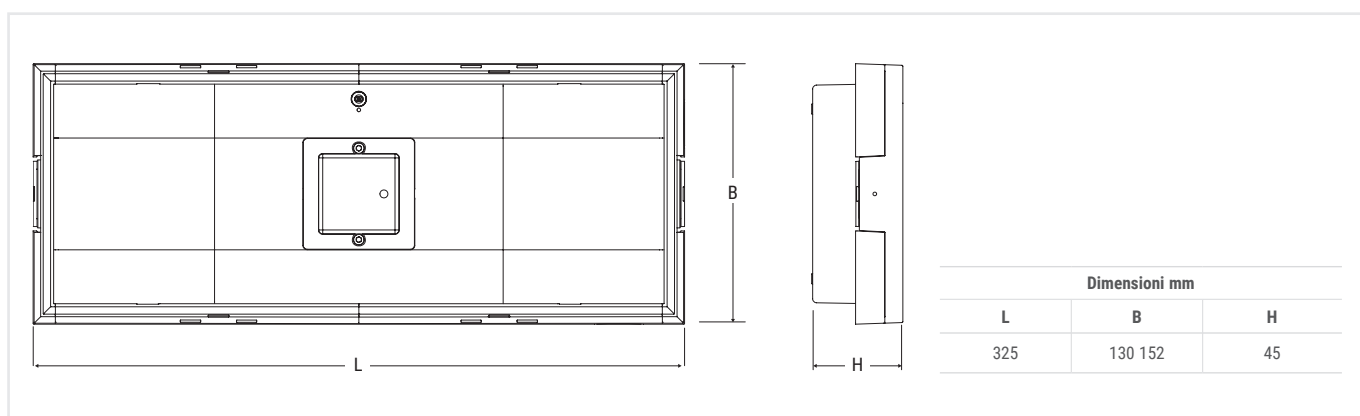

Conformità EN 60598-1, EN 60598-2-2, EN 60598-2-22, UNI EN 1838, UNI 11222, EN 62034

* Sistemi LG230, LG24, HT considerare i parametri della centrale utilizzata



020

Riferimento Norma UNI EN 1838

Lente	Altezza (m) 	Interasse (m) VIE DI ESODO 		Superficie illuminata (m) GRANDI AREE 	
		Parete	Plafone	Parete	Plafone
Lungaluce 3m	3	-	11	-	-
Lungaluce 7m	7	-	28	-	-
Largaluce 3m	3	-	-	-	7X7
Largaluce 7m	7	-	-	-	20x20
Altorschio	7	-	-	-	Ø3m - 30lx

illuminamento >1lx a pavimento lungo la linea centrale senza riflessioni Emax/Emin <40 illuminamento >0.5lx a pavimento senza riflessioni Emax/Emin <40

Prestazioni riferite all'apparecchio Cod. Ord. 19461 900lm Coefficiente di manutenzione 0.8

ALTORSCHIO

87%

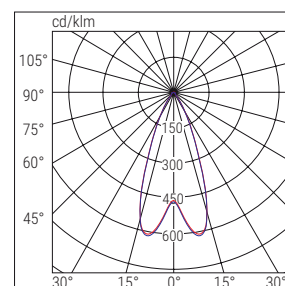

LUNGALUCE 3m

85%

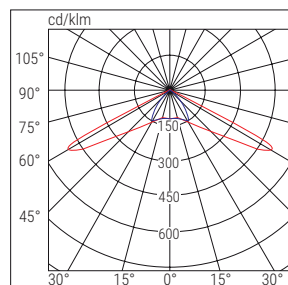

■ C0-C180 ■ C90-C270

LUNGALUCE 7m

85%

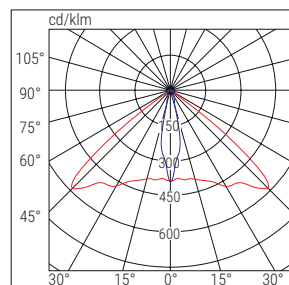

■ C0-C180 ■ C90-C270

LARGALUCE 3m

90%

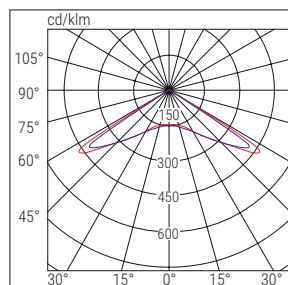



■ C0-C180 ■ C90-C270

LARGALUCE 7m

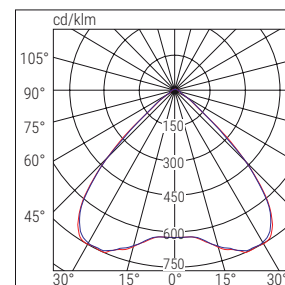
87%



■ C0-C180 ■ C90-C270

	Cod. ord.	W eq.	Descrizione	Versione	Autonomia h	Batteria	Flusso SE lm	Batt. AUTORIPARA IN DOTAZIONE Flusso SE lm	Flusso SA lm	Assorbimento		Peso Kg	Imb. Sing/ Mult.	Conform.
										DC	AC			
AT-CBL	19461	24GL	INFINITA GL 5X SA/SE CBL LTO	SA/SE	1/1.5/2/3/8	2x4.8V 1.2Ah LTO	900/600/470/330/130		250		4.8W	0.6	1/6	
	19471	36	INFINITA ULTIMATE 5X SA/SE LTO	SA/SE/PS	1/1.5/3*	2x9.6V 1.2Ah LTO		1500/1000/550	700		13W	0.6	1/6	
	LGFM	Apparecchi Autonomi con Diagnosi Centralizzata Radio integrando il Modulo Cod. ord. 15037												
DALI	Apparecchi Autonomi con Diagnosi Centralizzata Dali integrando il Modulo Cod. ord. 15038													
LG230	31172	24	INFINITA 5X LGS230 SA/SE XL						1100	11.4W	12.4VA	0.6	1/6	
LG24	32112	24	INFINITA 5X LGS24 SA/SE XL				500		1100	4.3W	11.4VA	0.6	1/6	
HT230	31176	24	INFINITA 5X HT XL				-		1100	10.5W	10.8VA	0.6	1/6	

* Flusso e autonomia indicati sono riferiti all'apparecchio impostato in ALTO FLUSSO - con impostazione LUNGA DURATA l'autonomia raddoppia e il flusso si riduce

SEGUE >

Infinita X5

emergenza

ACCESSORI - in dotazione



SISTEMA BATTERIA AR LTO 9,6V 1,2Ah
Compatibile con Cod. Ord. **19471**

Cod. Ord. **RA04**



MEMBRANA PRESSACAVO M16 IP65



ADATTATORE TUBO 16/20mm BIANCO
Installazione con tubo \varnothing 16 o \varnothing 20 mm



CABLAGGIO PASSANTE 5 POLI
Solo versioni HT230

Cod. Ord. **20155**



LENTE ALTORISCHIO



LENTE LUNGALUCE 3m



LENTE LUNGALUCE 7m



LENTE LARGALUCE 3m
Montata di serie



LENTE LARGALUCE 7m

ACCESSORI - da ordinare separatamente



SCATOLA INCASSO

Cod. Ord. **4683**

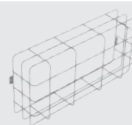

GRIGLIA DI PROTEZIONE

440 x 215 x 99 mm

Cod. Ord. **3912**



STAFFA INCASSO CARTONGESSO

Cod. Ord. **4687**



SOSPENSIONE TIGES

250 - 500 - 1000 mm

Cod. Ord. **4315** (250mm) - **4316** (500mm)

4317 (1000mm)

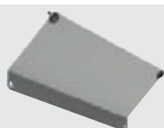

STAFFA 45°

Cod. Ord. **4685**



GANCI PER SOSPENSIONE

Cod. Ord. **3723**



CABLAGGIO PASSANTE 5 POLI
Per tutte le versioni tranne LG

Cod. Ord. **20155**



MODULO LGFM

Solo per versioni LG

Cod. Ord. **15037**

LGFM

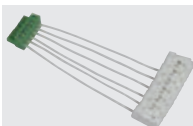

CABLAGGIO PASSANTE 7 POLI

Solo per versioni LG

Cod. Ord. **20156**



MODULO DALI

Solo per versioni LG

Cod. Ord. **15038**

DALI



TELECOMANDO INIBIT LG

RM solo per versioni LG

Cod. Ord. **12101**

LG



Formula 65

emergenza



Autonomia regolabile e possibilità di batteria supplementare per raddoppiare il flusso e la sicurezza (Batteria Autoripara).



Grande flessibilità grazie a molteplici versioni ed accessori per tutte le esigenze di installazione.



Corpo con numerosi ingressi in prerottura e il fissaggio diretto su scatola di derivazione.

Applicazioni

Industriale, terziario

Caratteristiche

Alimentazione* 230Vac±10%, 50÷60Hz

Installazioni parete, soffitto, incasso, controsoffitto

Tempo di ricarica

12h con batteria LTO e LiFe

Corpo Policarbonato, bianco RAL 9003

Ottica Simmetrica bianca

Schermo Policarbonato trasparente

Conformità EN 60598-1, EN 60598-2-2, EN 60598-2-22, UNI EN 1838, UNI 11222, EN62034

* Sistemi LG230, LG24, HT considerare i parametri della centrale utilizzata

IP65

IK07

850°



Batt. LiFe
+40°C
0°C

Batt. LTO
+45°C
-20°C

Batt. NiMH
+40°C
0°C

Batt. NiCd
+40°C
0°C

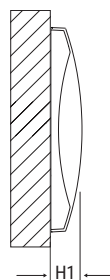
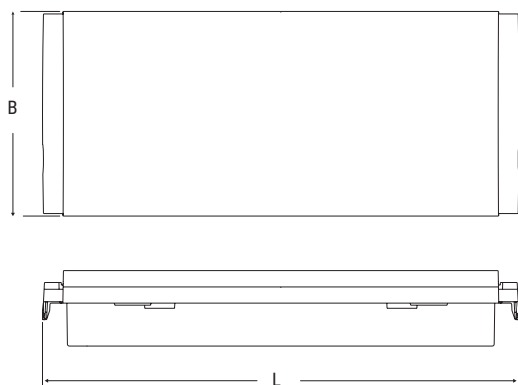

Dimensioni mm				Distanza di visibilità (DV)	
L	B	H	H1	Parete	Bandiera
VERSIONI LG230 - LG24 - HT230 E CON BATTERIA LiFe					
354	152	63.4	26	25 m	28 m
VERSIONE CON BATTERIA LTO					
354	152	48.5	26	25 m	28 m
VERSIONE CON BATTERIA NiMH-Cd					
354	152	48.5	26	25 m	28 m

Prestazioni secondo EN 1838

Altezza (m)	Interasse (m) VIE DI ESODO		Superficie illuminata (m) GRANDI AREE	
	Parete	Plafone	Parete	Plafone
2,5	11	-	8x12	-
3	-	18	-	10x16
7	-	25	-	14x20

illuminamento >1lx a pavimento lungo la linea centrale senza riflessioni Emax/Emin <40

illuminamento >0,5lx a pavimento senza riflessioni Emax/Emin <40

Prestazioni riferite all'apparecchio Cod. Ord. 19430 1100 lm

Coefficiente di manutenzione 0,8

FORMULA 65

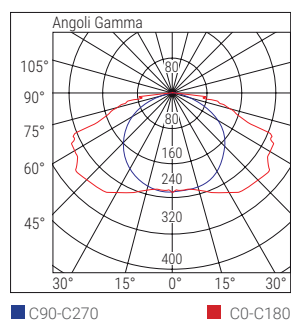

	Cod. ord.	W eq.	Descrizione	Versione	Autonomia h	Batteria	Flusso SE lm	Batt. AUTORIPARA OPZIONALE Flusso SE lm	Flusso SA lm	Assorbimento		Peso Kg	Imb. Sing/ Mult.	Conform.
										DC	AC			
TR	19200	6	F65 LED 6W IP65 SE 1N	SE	1	NiCd 3.6V 0.75 Ah	80	-			0.8W	0.4	12	TRADIZIONALI
	19201	6	F65 LED 6W IP65 SE 3h	SE	3	NiMh 3.6V 1.2 Ah	80	-			1.5W	0.4	12	TRADIZIONALI
	19202	8	F65 LED 8W IP65 SE 1N	SE	1	NiCd 3.6V 0.75 Ah	130	-			0.8W	0.6	12	TRADIZIONALI
	19203	8	F65 LED 8W IP65 SE 3h	SE	3	NiMh 3.6V 1.2Ah	115	-			1.5W	0.6	12	TRADIZIONALI
	19204	8	F65 LED 8W IP65 SA 1N	SA/SE	1	NiCd 3.6V 0.75Ah	130	-	85		1.4W	0.6	12	TRADIZIONALI
	19205	8	F65 LED 8W IP65 SA 3h	SA/SE	3	NiMh 3.6V 1.2Ah	115	-	70		2.6W	0.6	12	TRADIZIONALI
	19206	11	F65 LED 11W IP65 SE 1N	SE	1	NiCd 3.6V 0.75Ah	155	-			0.8W	0.6	12	TRADIZIONALI
	19207	11	F65 LED 11W IP65 SE 3h	SE	3	NiMh 3.6V 1.2 Ah	140	-			1.5W	0.6	12	TRADIZIONALI
	19208	11	F65 LED 11W IP65 SA 1N	SA/SE	1	NiCd 3.6V 0.75Ah	140	-	70		1.6W	0.6	12	TRADIZIONALI
	19209	11	F65 LED 11W IP65 SA 3h	SA/SE	3	2x NiMh 3.6V 1.2Ah	140	-	70		2.8W	0.6	12	TRADIZIONALI
	19210	24	F65 LED 24W IP65 SE 1N	SE	1	2x NiCd 3.6V 0.75Ah	250	-			1W	0.8	12	TRADIZIONALI
	19211	24	F65 LED 24W IP65 SE 3h	SE	3	2x NiMh 3.6V 1.2Ah	210	-			2.1W	0.8	12	TRADIZIONALI
	19212	24	F65 LED 24W IP65 SA 1N	SA/SE	1	2x NiCd 3.6V 0.75Ah	250	-	160		2.1W	0.8	12	TRADIZIONALI
	19213	24	F65 LED 24W IP65 SA 3h	SA/SE	3	NiMh 3.6V 1.2Ah	210	-	135		3.8W	0.8	12	TRADIZIONALI
19430	36	F65 LED LI-FE SE	SE	1.5	LiFe 9.6V 1.5Ah	1100	-	-		7W	0.8	1/6		
19431	36	F65 LED LI-FE SA	SA/SE	1.5	LiFe 9.6V 1.5Ah	1100	-	350		7W	0.8	1/6		
AT	R0818	8	F65LED 8W IP65 AT AR SE123h RM	SE	1/2/3	NiCd 3.6V 0.75Ah	135/95/78	250/175/125			1.5W	0.4	1/12	AUTOTEST
	R1124	11	F65LED11W IP65 AT AR SE123h RM	SE	1/2/3	NiCd 3.6V 0.75Ah	180/125/90	315/220/160			1.5W	0.4	1/12	AUTOTEST
	R1124SA	11	F65LED11W IP65 AT AR SA123h RM	SA/SE	1/2/3	NiCd 3.6V 0.75Ah	180/125/90	315/220/160	250		4.5W	0.6	1/12	AUTOTEST
	R2436	24	F65LED24W IP65 AT AR SE123h RM	SE	1/2/3	NiMh 3.6V 1.2Ah	315/220/160	550/385/275			1.5W	0.6	1/12	AUTOTEST
	R2436SA	24	F65LED24W IP65 AT AR SA123h RM	SA/SE	1/2/3	NiMh 3.6V 1.2Ah	315/220/160	550/385/275	280		5.0W	0.6	1/12	AUTOTEST
	19432	36	F65 LED LI-FE AT AR SE	SE	1/1.5/3*	LiFe 9.6V 1.5Ah	1200/830/450	2200/1650/900			7W	0.8	1/6	
	19433	36	F65 LED LI-FE AT AR SA	SA/SE/PS	1/1.5/3*	LiFe 9.6V 1.5Ah	1200/830/450	2200/1650/900	1000		13W	0.8	1/6	
AT-OPT	19290	8	F65LED 8W IP65 AT OPT SE8LTO	SE	1/1.5/2/3/8	LTO 4.8V 1.2Ah	250/170/130/85/35	-			7.5W	0.5	1/6	AUTOTEST CENTRALIZZABILE
	19291	11	F65LED 11W IP65 AT OPT SE8LTO	SE	1/1.5/2/3/8	LTO 4.8V 1.2Ah	315/210/160/110/45	-			7.5W	0.5	1/6	AUTOTEST CENTRALIZZABILE
	19292	24	F65LED 24W IP65 AT OPT SE8LTO	SE	1/1.5/2/3/8	2xLTO 4.8V 1.2Ah	550/370/280/190/80	-			7.5W	0.6	1/6	AUTOTEST CENTRALIZZABILE
	19293	24GL	F65LED 24GL IP65 AT OPT SE8LTO	SE	1/1.5/2/3/8	2xLTO 4.8V 1.2Ah	800/540/410/280/115	-			7.5W	0.6	1/6	AUTOTEST CENTRALIZZABILE
	19294	11	F65LED 11W IP65 AT OPT SA8LTO	SA/SE/PS	1/1.5/2/3/8	LTO 4.8V 1.2Ah	315/210/160/110/45	-	130		7.5W	0.5	1/6	AUTOTEST CENTRALIZZABILE
	19295	24	F65LED 24W IP65 AT OPT SA8LTO	SA/SE/PS	1/1.5/2/3/8	2xLTO 4.8V 1.2Ah	550/370/280/190/80	-	150		7.5W	0.6	1/6	AUTOTEST CENTRALIZZABILE
	19296	24GL	F65LED 24GL IP65 AT OPT SA8LTO	SA/SE/PS	1/1.5/2/3/8	2xLTO 4.8V 1.2Ah	800/540/410/280/115	-	200		7.5W	0.6	1/6	AUTOTEST CENTRALIZZABILE
	LG	Apparecchi Autonomi con Diagnosi Centralizzata integrando il Modulo Cod. ord. 15036												
	LGFM	Apparecchi Autonomi con Diagnosi Centralizzata Radio integrando il Modulo Cod. ord. 15037												
	DALI	Apparecchi Autonomi con Diagnosi Centralizzata Dali integrando il Modulo Cod. ord. 15038												

* Le autonomie indicate raddoppiano con l'aggiunta della batteria Autoripara se impostato l'apparecchio in LUNGA DURATA

SEGUE >

Formula 65

emergenza

	Cod. ord.	W eq.	Descrizione	Versione	Autonomia h	Batteria	Flusso SE Im	Batt. AUTORIPARA OPZIONALE Flusso SE Im	Assorbimento		Peso Kg	Imb. Sing/ Mult.		
									Flusso SA Im	DC			AC	
LG	19434	36	F65 LED LI-FE LG AR SE	SE	1/1.5/3*	LiFe 9.6V 1.5Ah	1200/830/450	2200/1650/900			7W	0.8	1/6	
	19435	36	F65 LED LI-FE LG AR SA	SA/SE/PS	1/1.5/3*	LiFe 9.6V 1.5Ah	1200/830/450	2200/1650/900	1000		13W	0.8	1/6	
	LGFM	Apparecchi Autonomi con Diagnosi Centralizzata Radio integrando il Modulo Cod. ord. 15037												
	DALI	Apparecchi Autonomi con Diagnosi Centralizzata Dali integrando il Modulo Cod. ord. 15038												
LG230	31124	8	F65 LED 8W LG230							400	4.1W	8.5VA	0.6	1/6
	31125	11	F65 LED 11W LG230 LS-UV							600	6.4W	8.1VA	0.6	1/6
	31150	24	F65 LED 24W LG230 LS-UV							1000	10.4W	12VA	0.6	1/6
	31122	36	F65 LED 36W LG230 LS-UV							1600	15W	15.9VA	0.6	1/6
LG24	32094	8	F65 LED 8W LGS24				400				3.8W		0.6	1/6
	32091	36	LED 36W LGS24 LS-UV				400			1600	4.3W	15.2VA	0.6	1/6
HT230	17435	8	F65 LED 8W HT IP65							400	4.4W	8.9VA	0.6	1/6
	17436	11	F65 LED 11W HT IP65							600	6.1W	6.4VA	0.6	1/6
	17437	24	F65 LED 24W HT IP65							1000	10.2W	10.4VA	0.6	1/6
	17438	36	F65 LED 36W HT IP65							1600	14.3W	14.5VA	0.6	1/6

* Le autonomie indicate raddoppiano con l'aggiunta della batteria Autoripara se impostato l'apparecchio in LUNGA DURATA

ACCESSORI - in dotazione

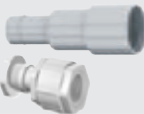

ADATTATORE TUBO 16/20mm BIANCO
Installazione con tubo Ø 16 o Ø 20 mm

PRESSATUBO M20



ADESIVI SX/DX/BASSO
Solo per versioni SA

Cod. Ord. **19044**



SCATOLA DA INCASSO + CORNICI
Per installazione ad incasso

Cod. Ord. **19040** (Vers. con batt. LTO, NiMh, NiCd)

ACCESSORI - da ordinare separatamente



BATTERIA AR - AUTORIPARA
Compatibile con Cod. Ord. **R0818 - R1124 - R1124SA R2436 - R2436SA**
Cod. Ord. **RA01** - NiMh 3.6V 1.2Ah



STAFFA A PARETE PER BANDIERA

Cod. Ord. **19045**



BATTERIA AR - AUTORIPARA
Compatibile con Cod. Ord. **19432 - 19433 - 19434 19435**
Cod. Ord. **RA06** - LIFE 9.6V 1.5Ah



GRIGLIA DI PROTEZIONE
Dimensioni 440x215x99 mm

Cod. Ord. **3912**



SCATOLA DA INCASSO + CORNICI
Per installazione ad incasso

Cod. Ord. **19048** (Vers. LG230, LG24, HT230 e batt. LiFe)



MODULO LG - LGFM - DALI

LG - Cod. Ord. **15036** (solo con Batteria LTO)
LGFM - Cod. Ord. **15037** (solo con Batt. LiFe e LTO)
DALI - Cod. Ord. **15038** (solo con Batt. LiFe e LTO)



STAFFA CONTROSOFFITTO EX
Per installazione a incasso in controsoffitto
Foro incasso: 370 x 130 mm
Cod. Ord. **19041 - 19049** (Vers. EX solo GRANLUCE)



TELECOMANDO INIBIT LG
RM solo per versioni LG e Cod. 19432 - 19433

Cod. Ord. **12101**



SCHERMI BANDIERA
Serigrafia su policarbonato trasparente
Cod. Ord. **19042** (SX/DX)
Cod. Ord. **19043** (BASSO)



TELECOMANDO INIBIT RM
RM solo per Cod. R0818 - R1124 - R1124SA R2436 - R2436SA
Cod. Ord. **2730**



Pratica IP65

emergenza



IP65

IK08

850°



Batt. LiFe

+40°C
0°C



Apparecchio IP65 particolarmente resistente alle sollecitazioni meccaniche e alle intemperie.



Lente innovativa a tecnologia RTI, per aumentare l'interdistanza di installazione e uniformare l'illuminazione del pittogramma.



Corpo dotato di molti ingressi in prerottura, e di accessori per l'ingresso di tubi $\varnothing 16$ e $\varnothing 20$ mm come l'adattatore PG16/20 ed le membrane IP Plug in dotazione.

Applicazioni

Industriale, Outdoor, Terziario

Caratteristiche

Alimentazione 230Vac $\pm 10\%$, 50÷60Hz

Installazioni Incasso, parete, soffitto, bandiera, sospensione, barra elettrificata

Tempo di ricarica 12h

Corpo Policarbonato, bianco RAL 9003

Ottica Lente in PMMA a tecnologia RTI (Riflessione Totale Interna)

Schermo Policarbonato bianco RAL 9003

Conformità EN 60598-1, EN 60598-2-2, EN 60598-2-22, UNI EN 1838, UNI 11222, EN 62034.

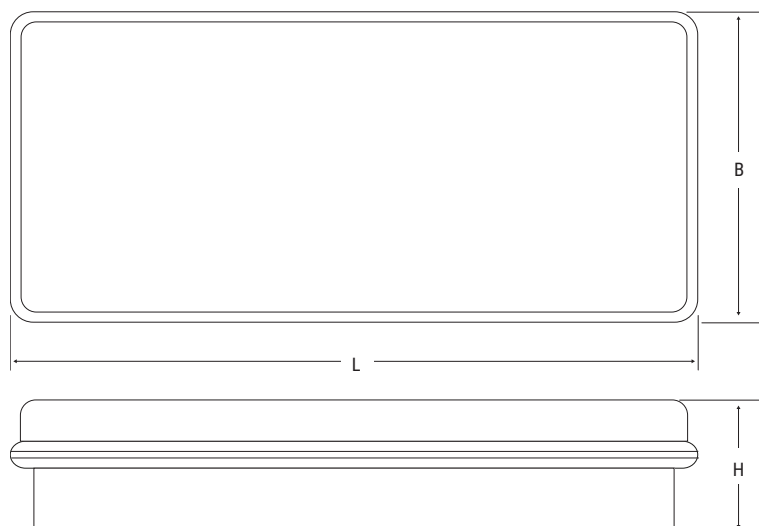

Dimensioni mm			Distanza visibilità (DV)
L	B	H	
300	138	55	25 m

028

Prestazioni secondo EN 1838

Altezza (m)	Interasse (m) VIE DI ESODO		Superficie illuminata (m) GRANDI AREE	
	Parete	Plafone	Parete	Plafone
2.5	8	-	4x6	-
3	-	9	-	6x7
illuminamento >1lx a pavimento lungo la linea centrale senza riflessioni Emax/Emin <40			illuminamento >0.5lx a pavimento senza riflessioni Emax/Emin <40	
Prestazioni riferite all'apparecchio Cod. Ord. 250SE 250 lm			Coefficiente di manutenzione 0.8	

PRATICA IP65

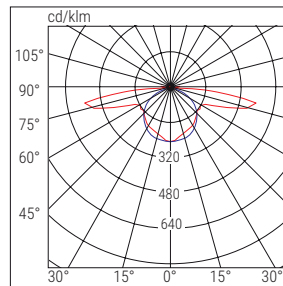

■ C90-C270

■ C0-C180

	Cod. ord.	W eq.	Descrizione	Versione	Autonomia h	Batteria	Flusso SE lm	Flusso SA lm	Assorbimento		Peso Kg	Imb. Sing/Mult.
									DC	AC		
TR	250SE	18	PRATICA 300LM 1.5/3h IP65 SETR	SE	1.5/3	LiFe 3.2V 1.5 Ah	300/160			1.2 W	1	1/12
	250SA	18	PRATICA 300LM 1.5/3h IP65 SATR	SA/SE	1.5/3	LiFe 3.2V 1.5 Ah	300/160	200		2.5 W	0.8	1/12
	500SE	24	PRATICA 500LM 1.5/3h IP65 SETR	SE	1.5/3	LiFe 3.2V 3Ah	500/250			1.2 W	1.1	1/12
	500SA	24	PRATICA 500LM 1.5/3h IP65 SATR	SA/SE	1.5/3	LiFe 3.2V 3Ah	500/250	200		2.5 W	0.9	1/12
AT	250ATSE	18	PRATICA 300LM 1.5/3h IP65 SEAT	SE	1.5/3	LiFe 3.2V 1.5 Ah	300/160			2.6 W	1	1/12
	250ATSA	18	PRATICA 300LM 1.5/3h IP65 SAAT	SA/SE	1.5/3	LiFe 3.2V 1.5 Ah	300/160	200		4.8 W	0.8	1/12
	500ATSE	24	PRATICA 500LM 1.5/3h IP65 SEAT	SE	1.5/3	LiFe 3.2V 3 Ah	500/250			2.6 W	1.1	1/12
	500ATSA	24	PRATICA 500LM 1.5/3h IP65 SAAT	SA/SE	1.5/3	LiFe 3.2V 3 Ah	500/250	200		4.8 W	0.9	1/12

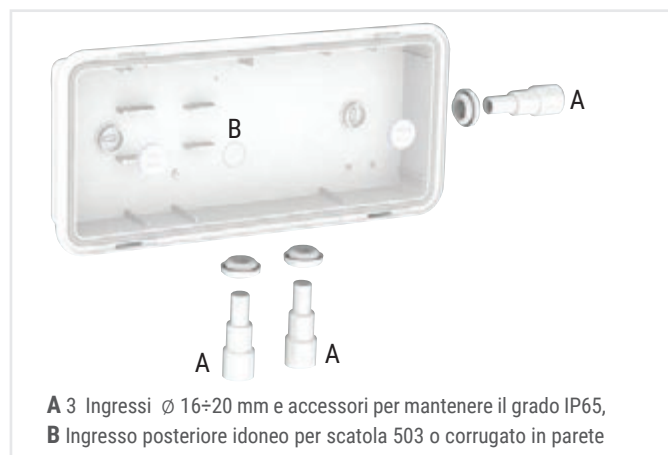

ACCESSORI - in dotazione

	ADATTATORE TUBO 16/20mm BIANCO 2 MEMBRANA PRESSACAPO IP65 Installazione con tubo Ø 16 o Ø 20 mm
	ADESIVI SX/DX/BASSO/ALTO Solo per versioni SA Cod. Ord. 4117

ACCESSORI - da ordinare separatamente

	GANCI PER SOSPENSIONE Cod. Ord. 3723
	SCATOLA DA INCASSO Cod. Ord. 2742
	GRIGLIA DI PROTEZIONE Dimensioni 440x215x99 mm Cod. Ord. 3912
	MODULO RM RM Cod. Ord. 15048
	STAFFA CONTROSOFFITTO Cod. Ord. 2751
	SCHEMI Cod. Ord. 4124 (SX/DX) Cod. Ord. 4125 (BASSO) Cod. Ord. 4126 (ALTO)
	TELECOMANDO INIBIT RM Per versioni RM Cod. Ord. 2730
	ADESIVI SX/DX/BASSO/ALTO Cod. Ord. 4117

Pratica IP42

emergenza



IP42

IK07

850°



Batt. LiFe

+40°C
0°C



Apparecchio idoneo sia per illuminazione di emergenza che segnaletica, grazie ai pittogrammi in dotazione. Corpo costruito per resistere anche in esterni, dotato di batteria LiFe e garanzia 5 anni.



Unico apparecchio con funzione SE ed SA, con autonomia regolabile da 1 a 3h.



Ampi spazi interni al prodotto ne agevolano il cablaggio e la manutenzione. Il corpo è dotato di 3 ingressi in prerottura $\varnothing 16$ e può essere installato sopra una scatola 503. Scatola da incasso in dotazione.

Applicazioni

Terziario, attività commerciali, negozi, ristoranti, uffici

Caratteristiche

Alimentazione 230Vac $\pm 10\%$, 50÷60Hz

Installazioni Parete, soffitto, incasso, sospensione, su barra elettrificata

Tempo di ricarica 12h con batteria LiFe

Corpo Policarbonato bianco, RAL 9003

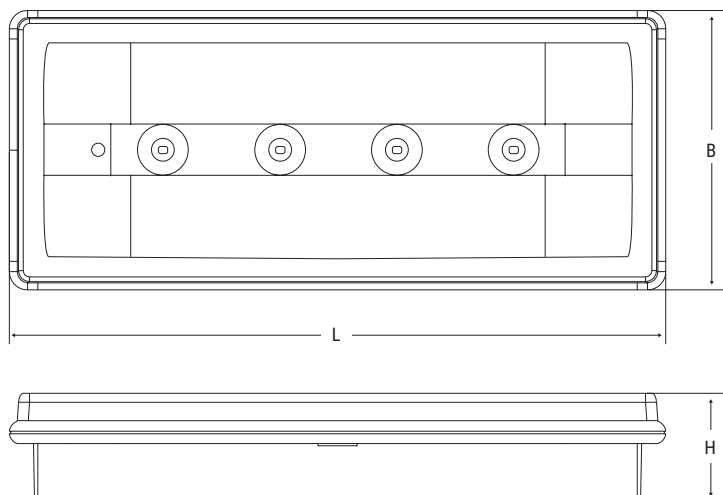

Schermo Policarbonato trasparente

Conformità EN 60598-1, EN 60598-2-2, EN 60598-2-22, UNI EN 1838, UNI 11222, EN 62034



Dimensioni mm			Distanza visibilità (DV)
L	B	H	
280	119	46	21 m

Prestazioni secondo EN 1838

Altezza (m) 	Interasse (m) VIE DI ESODO 		Superficie illuminata (m) GRANDI AREE 	
	Parete	Plafone	Parete	Plafone
2.5	5	-	3x3	-
3	-	8	-	6x6
illuminamento >1lx a pavimento lungo la linea centrale senza riflessioni Emax/Emin <40			illuminamento >0.5lx a pavimento senza riflessioni Emax/Emin <40	
Prestazioni riferite all'apparecchio Cod. Ord. 4400 100 lm			Coefficiente di manutenzione 0.8	

PRATICA IP42

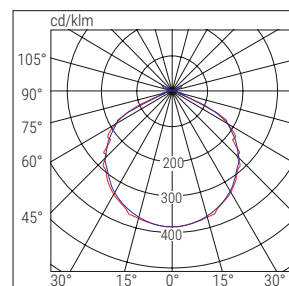

■ C0-C180

■ C90-C270

	Cod. ord.	W eq.	Descrizione	Versione	Autonomia h	Batteria	Flusso SE lm	Flusso SA lm	Assorbimento		Peso Kg	Imb. Sing/Mult.
									DC	AC		
TR	4400	11	PRATICA 200LM 1/1.5/3h IP42 SATR	SA/SE	1/1.5/3	LiFe 3.2V 0.5Ah	200/160/100	100		1.4 W	0.25	1/12
	4401	18	PRATICA 300LM 1.5/3h IP42 SATR	SA/SE	1.5/3	LiFe 3.2V 1.5Ah	300/160	200		2.5 W	0.3	1/12
	4402	24	PRATICA 500LM 1.5/3h IP42 SATR	SA/SE	1.5/3	LiFe 3.2V 3Ah	500/250	200		2.5 W	0.35	1/12
AT	4403	11	PRATICA 200LM 1/1.5/3h IP42 SAAT	SA/SE	1/1.5/3	LiFe 3.2V 0.5Ah	200/160/100	100		1.4 W	0.25	1/12
	4404	18	PRATICA 300LM 1.5/3h IP42 SAAT	SA/SE	1.5/3	LiFe 3.2V 1.5Ah	300/160	200		4.8 W	0.3	1/12
	4405	24	PRATICA 500LM 1.5/3h IP42 SAAT	SA/SE	1.5/3	LiFe 3.2V 3Ah	500/250	200		4.8 W	0.35	1/12

ACCESSORI - in dotazione

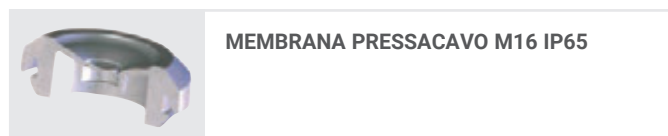

MEMBRANA PRESSACAVO M16 IP65



ADESIVI SX/DX/BASSO

Cod. Ord. 3893



SCATOLA DA INCASSO

Cod. Ord. 2741

ACCESSORI - da ordinare separatamente

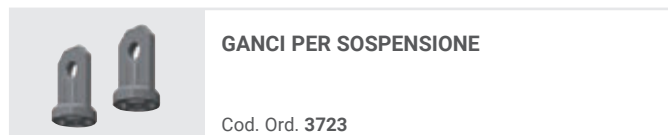

GANCI PER SOSPENSIONE

Cod. Ord. 3723



PRESSATUBO PG16/PG20

Cod. Ord. 3727



GRIGLIA DI PROTEZIONE

Dimensioni: 440x215x99 mm

Cod. Ord. 3912

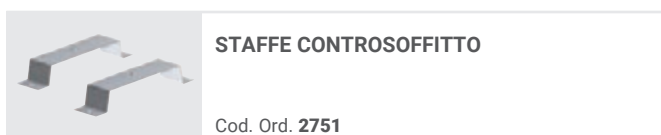

STAFFE CONTROSOFFITTO

Cod. Ord. 2751

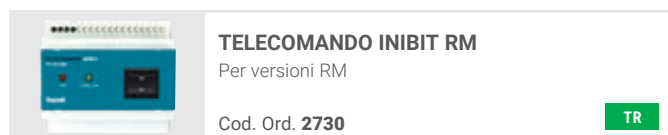

TELECOMANDO INIBIT RM

Per versioni RM

Cod. Ord. 2730

TR

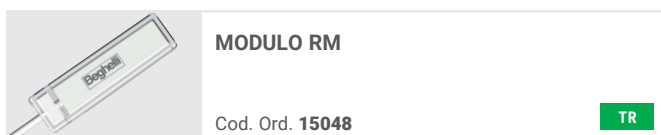

MODULO RM

Cod. Ord. 15048

TR

Ticinque

emergenza



IP65

IP42

IK07

850°



Batt. LiFe

+40°C
0°C



Apparecchio ad elevata autonomia, fino a 8h. Nella versione Granluce flusso fino a 1.250lm con autonomia impostata ad 1h. Idonea anche in applicazioni particolari dove sono richiesti elevati flussi luminosi (10lx con 90 min autonomia).



Disponibile sia con grado di protezione IP42 che IP65, installando i pittogrammi la distanza di visibilità è di 25m.



Agevole installazione grazie al connettore rapido PG16/20 ed alle membrane IP Plug in dotazione. Collegamento rapido sui 4 lati mantenendo il grado di protezione IP65, anche su barra elettrificata.

Applicazioni

Industriale, terziario, centri commerciali

Caratteristiche

Alimentazione 230Vac \pm 10%, 50÷60Hz

Installazioni Parete, soffitto

Tempo di ricarica 12h

Corpo Policarbonato bianco RAL 9003

Ottica Simmetrica, bianca

Schermo Policarbonato trasparente

Conformità EN 60598-1, EN 60598-2-22, UNI EN 1838, UNI 11222, EN 62034

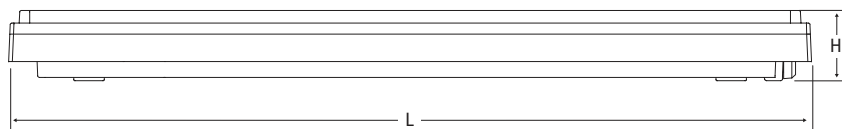
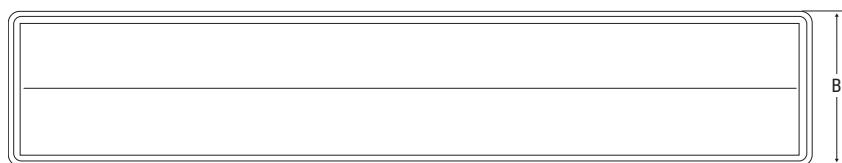

Dimensioni mm			Distanza visibilità (DV)
L	B	H	
549	147	43	28 m

032

Prestazioni secondo EN 1838

Altezza (m)	Interasse (m) VIE DI ESODO		Superficie illuminata (m) GRANDI AREE	
	Parete	Plafone	Parete	Plafone
2.5	8	-	8x8	-
3	-	16	-	11x11
7	-	22	-	14x14

illuminamento >1lx a pavimento lungo la linea centrale senza riflessioni Emax/Emin <40

illuminamento >0.5lx a pavimento senza riflessioni Emax/Emin <40

Prestazioni riferite all'apparecchio **Cod. Ord. 8590** 800 lm

Coefficiente di manutenzione 0.8

TICINQUE

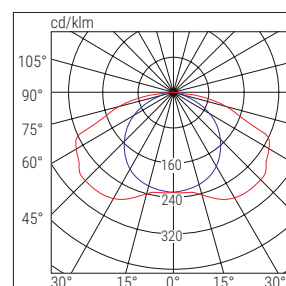

■ C90-C270

■ C0-C180

	Cod. ord.	W eq.	Descrizione	Versione	Autonomia h	Batteria	Flusso SE lm	Flusso SA lm	Assorbimento		Peso Kg	Imb. Sing/ Mult.	Note
									DC	AC			
TR	8584	18	TICINQUE IP42 LED 18WSE8P	SE	8	LiFe 9.6V 1.5 Ah	260			2W	1.8	1/6	IP42
	8585	18	TICINQUE IP42 LED 18WSA8P	SA/SE	8	LiFe 9.6V 1.5 Ah	260	180		4W	1.8	1/6	IP42
	8586	18	TICINQUE IP65 LED 18WSE8P	SE	8	LiFe 9.6V 1.5 Ah	260			2W	1.8	1/6	IP65
	8587	18	TICINQUE IP65 LED 18WSA8P	SA/SE	8	LiFe 9.6V 1.5 Ah	260	180		4W	1.8	1/6	IP65
	8590	24	GRANLUCE T5LED IP65 SE2h	SE	2	LiFe 9.6V 1.5 Ah	800			5W	2	1/6	IP65
	8591	24	GRANLUCE T5LED IP65 SA2h	SA/SE	2	LiFe 9.6V 1.5 Ah	800	180		8W	2	1/6	IP65
	8597	24	GRANLUCE T5LED IP65 SE1h	SE	1	LiFe 9.6V 1.5 Ah	1500			5W	2	1/6	IP65
	8598	24	GRANLUCE T5LED IP65 SA1h	SA/SE	1	LiFe 9.6V 1.5 Ah	1500	180		8W	2	1/6	IP65
AT	8592	24	GRANLUCE T5LED AT IP65 SE123h	SE	1/2/3	LiFe 9.6V 1.5 Ah	1250/800/550			5W	2	1/6	IP65
	8593	24	GRANLUCE T5LED AT IP65 SA123h	SA/SE	1/2/3	LiFe 9.6V 1.5 Ah	1250/800/550	400		15W	2	1/6	IP65

ACCESSORI - in dotazione

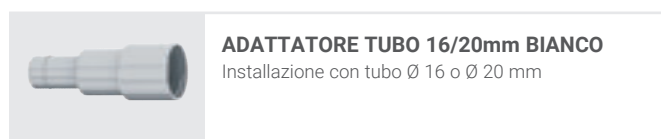
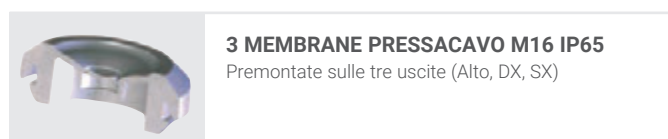

ACCESSORI - da ordinare separatamente

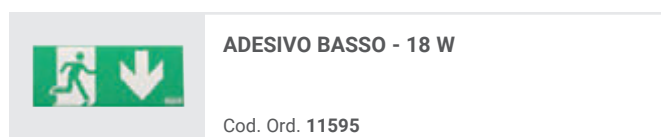
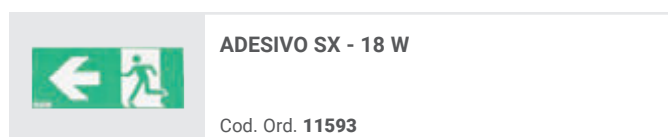
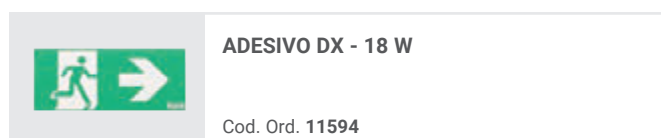

Ticinque TuttoLED

emergenza



IP65

IP42

IK07

850°



Batt. LiFe

+40°C
0°C



Autonomia fino a 5h, flusso fino a 400lm.



Disponibile sia con grado di protezione IP42 che IP65, installando i pittogrammi la distanza di visibilità è di 25m.



Dotata di connettore rapido PG16/20 e di membrane IP Plug per collegamenti rapidi sui 4 lati.

Applicazioni

Industriale, Terziario

Caratteristiche

Alimentazione 230Vac \pm 10%, 50÷60Hz

Installazioni Parete, soffitto

Tempo di ricarica 12h

Corpo Policarbonato grigio RAL 7035

Ottica Simmetrica, bianca

Schermo Policarbonato trasparente

Conformità EN 60598-1, EN 60598-2-22, UNI EN 1838, UNI 11222, EN 62034

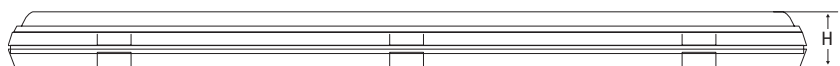
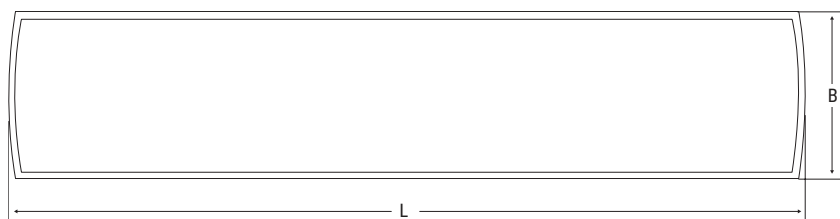

Dimensioni mm			Distanza visibilità (DV)
L	B	H	
610	128	54	28 m

034

Prestazioni secondo EN 1838

Altezza (m)	Interasse (m) VIE DI ESODO		Superficie illuminata (m) GRANDI AREE	
	Parete	Plafone	Parete	Plafone
2.5	7	-	6x6	-
3	-	12	-	9x9
illuminamento >1lx a pavimento lungo la linea centrale senza riflessioni Emax/Emin <40			illuminamento >0.5lx a pavimento senza riflessioni Emax/Emin <40	
Prestazioni riferite all'apparecchio Cod. Ord. 8595 400 lm			Coefficiente di manutenzione 0.8	

TICINQUE TUTTOLED

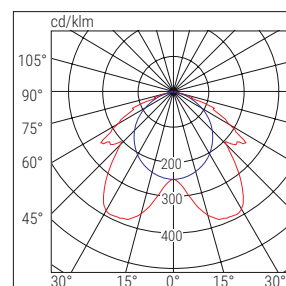

■ C90-C270

■ C0-C180

	Cod. ord.	W eq.	Descrizione	Versione	Autonomia h	Batteria	Flusso SE lm	Flusso SA lm	Assorbimento		Peso Kg	Imb. Sing/ Mult.	Note
									DC	AC			
TR	8594	18	TICINQUETUTTOLED IP42 18SE5P	SE	5	LiFe 9.6V 1.5Ah	400	-	5W	1.8	1/6	IP42	TRADIZIONALI
	8596	18	TICINQUETUTTOLED IP65 18SA5P	SA/SE	5	LiFe 9.6V 1.5Ah	400	220	8W	2.0	1/6	IP65	
	8595	18	TICINQUETUTTOLED IP65 18SE5P	SE	5	LiFe 9.6V 1.5Ah	400	-	5W	2.0	1/6	IP65	

ACCESSORI - in dotazione

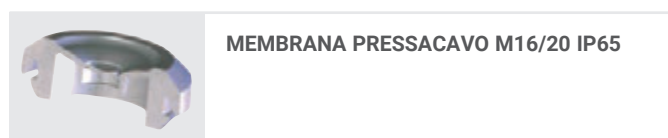

ACCESSORI - da ordinare separatamente

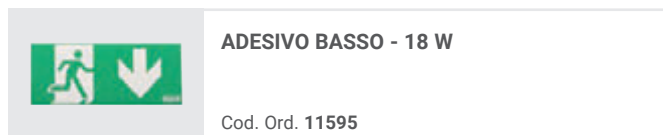
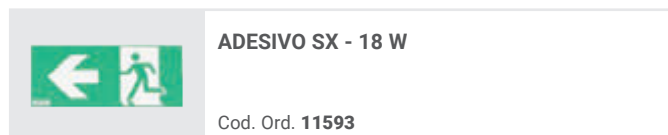
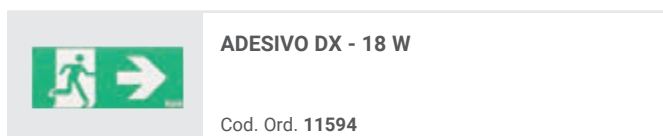

Up LED

emergenza



Design compatto con solo 2 cm di spessore. Flusso luminoso fino a 450 lm. Versione con Batteria al Titanio (LTO) a ricarica veloce, 10 anni di vita utile e temperature di lavoro estreme.



Autonomia regolabile da 1,5 a 8 h. Disponibili tutti gli accessori per installazioni particolari come il kit binario trifase.



Sistema ottico con 4 lenti trasparenti per massimizzare l'illuminamento. La versione 824 installa lenti opali per un'illuminazione più diffusa.

Applicazioni

Industriale, terziario, ospedali, scuole, civile

Caratteristiche

Alimentazione

UP LED: 230Vac \pm 10%, 50÷60Hz

UP LED 824: 230Vac \pm 10%, 50÷60Hz, 120Vac \pm 10%, 50÷60Hz

Installazioni parete, plafone, binario trifase

Tempo di ricarica 12h con batteria LTO

Corpo Policarbonato, bianco RAL 9003

Ottica Lenti in policarbonato

Schermo Policarbonato trasparente

Conformità EN 60598-1, EN 60598-2-22, UNI EN 1838, UNI 11222, EN 62034

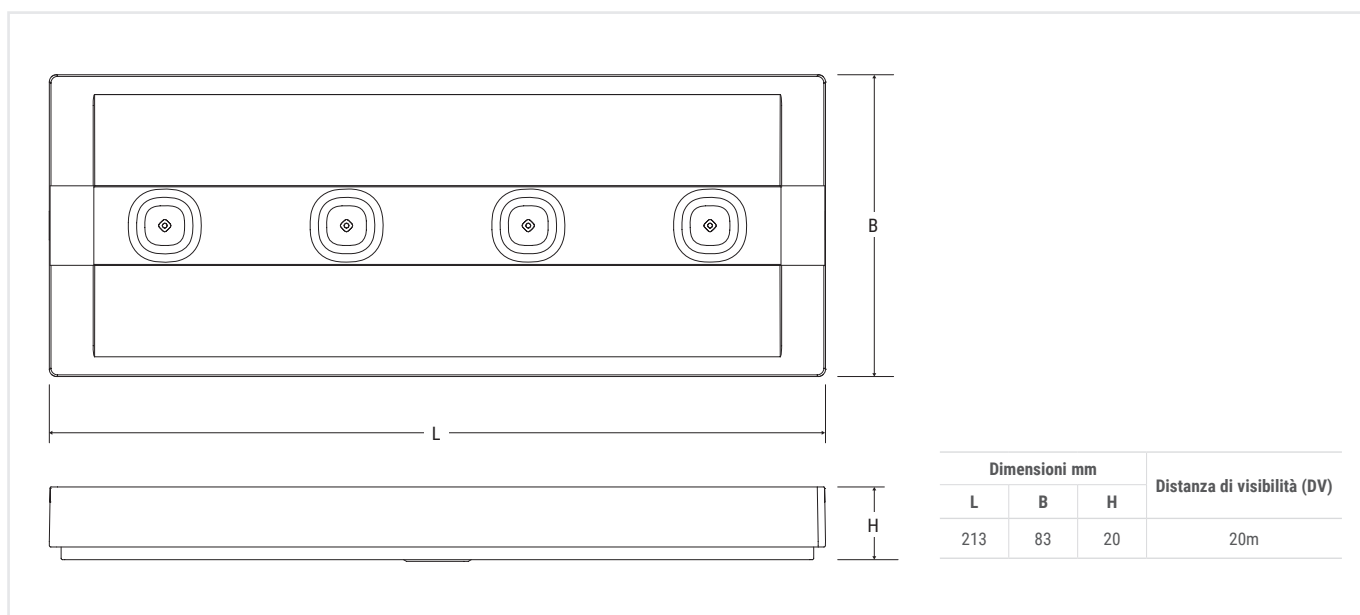

Dimensioni mm			Distanza di visibilità (DV)
L	B	H	
213	83	20	20m

Prestazioni secondo EN 1838

Altezza (m)	Interasse (m) VIE DI ESODO		Superficie illuminata (m) GRANDI AREE	
	Parete	Plafone	Parete	Plafone
2.5	8	-	5x6	-
3	-	15	-	14x14
illuminamento >1lx a pavimento lungo la linea centrale senza riflessioni Emax/Emin <40			illuminamento >0.5lx a pavimento senza riflessioni Emax/Emin <40	

Prestazioni riferite all'apparecchio Cod. Ord. 4304 450 lm

Coefficiente di manutenzione 0.8

UP LED

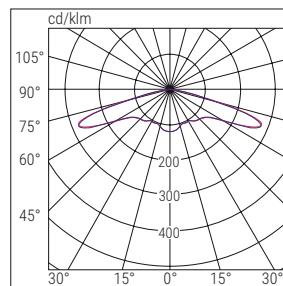

UP LED 824

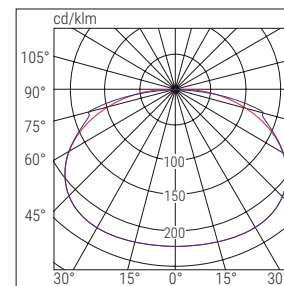

■ C90-C270

■ C0-C180

■ C0-C180

■ C90-C270

	Cod. ord.	W eq.	Descrizione	Versione	Autonomia h	Batteria	Flusso SE lm	Flusso SA lm	Assorbimento		Peso Kg	Imb. Sing/ Mult.
									DC	AC		
TR	4300	6-8	UP LED 6-8W SE 1/2/3N IP65 RM	SE	1/2/3	NiCd 3.6V 0.75 Ah	240/140/95	-	0.8W	0.25	12	
	4301	11-24	UP LED 11-24W SE 1/2/3h IP65 RM	SE	1/2/3	NiMh 3.6V 1.2 Ah	340/195/130	-	0.8W	0.25	12	
	4302	24-36	UP LED 24-36W SE 1/2/3h IP65 RM	SE	1/2/3	NiMh 3.6V 1.5 Ah	450/240/170	-	1.2W	0.27	12	
	4303	11-24	UP LED 11-24W SA 1/2/3h IP65 RM	SA/SE	1/2/3	NiMh 3.6V 1.2 Ah	340/195/130	180	3.0W	0.25	12	
	4304	24-36	UP LED 24-36W SA 1/2/3h IP65 RM	SA/SE	1/2/3	NiMh 3.6V 1.5 Ah	450/240/170	240	3.5W	0.27	12	
	824S	24	UP LED 824S SE 100L 120' RM	SE	2	NiCd 3.6V 0.75Ah	100	-	0.8W	0.25	1/12	
	824M	24	UP LED 824M SE 150L 90' RM	SE	1.5	NiCd 3.6V 0.75Ah	150	-	0.8W	0.25	1/12	
	824L	24	UP LED 824L SE 250L 90' RM	SE	1.5	NiMH 3.6V 1.2A	250	-	0.8W	0.25	1/12	
	824MSA	24	UP LED 824M SA 150L 90' RM	SA/SE	1.5	NiCd 3.6V 0.75Ah	150	100	2.0W	0.25	1/12	
824LSA	24	UP LED 824L SA 250L 90' RM	SA/SE	1.5	NiMH 3.6V 1.2A	250	100	2.0W	0.25	1/12		
AT - OPT	4370	11-24	UPLD 1124W IP65 AT OPT SE8LTO	SE	1/1.5/2/3/8	LTO 4.8V 0.5Ah	250/170/130/85/35	-	7.5W	0.3	1/12	
	4371	24-36	UPLD 2436W IP65 AT OPT SE8LTO	SE	1/1.5/2/3/8	LTO 4.8V 1Ah	450/305/230/155/65	-	7.5W	0.3	1/12	
	4372	11-24	UPLD 1124W IP65 AT OPT SA8LTO	SA/SE	1/1.5/2/3/8	LTO 4.8V 0.5Ah	250/170/130/85/35	110	7.5W	0.3	1/12	
	4373	24-36	UPLD 2436W IP65 AT OPT SA8LTO	SA/SE	1/1.5/2/3/8	LTO 4.8V 1Ah	450/305/230/155/65	200	7.5W	0.3	1/12	
	LG	Apparecchi Autonomi con Diagnosi Centralizzata integrando il Modulo Cod. ord. 15036										
LGFM	Apparecchi Autonomi con Diagnosi Centralizzata Radio integrando il Modulo Cod. ord. 15037											
DALI	Apparecchi Autonomi con Diagnosi Centralizzata Dali integrando il Modulo Cod. ord. 15038											

ACCESSORI - da ordinare separatamente



SCHERMI SX/DX/BASSO/ALTO
Etichetta su policarbonato opale
Cod. Ord. **4326**



SCHERMO BANDIERA
Cod. Ord. **4325**



MODULO LG - LGFM - DALI (solo versione AT-OPT)
LG - Cod. Ord. **15036**
LGFM - Cod. Ord. **15037**
DALI - Cod. Ord. **15038**

LG LGFM DALI



TELECOMANDO INIBIT RM
Per versioni TR
Cod. Ord. **2730**

RM



KIT ACCESSORI IP65
Passacavo, 2 tappi, guarnizione perimetrale
Necessario solo per grado IP65 nelle versioni 824
Cod. Ord. **4318**



GRIGLIA DI PROTEZIONE
Dimensioni: 305x110x100 mm
Cod. Ord. **3903**



KIT BINARIO TRIFASE
Cod. Ord. **4319**

ACCESSORI - in dotazione



KIT ACCESSORI IP65
Passacavo, 2 tappi, guarnizione perimetrale
Escluso versione 824
Cod. Ord. **4318**

Completa

emergenza

nuBe



Autonomia regolabile da 1 a 8h. Versione con Batteria al Titanio (LTO) a ricarica veloce e temperature di lavoro estreme. Grado **IK09** con Guscio IP66 opzionale, con **resistenza meccanica superiore, fino a 5 volte, rispetto ad un apparecchio tradizionale.**



L'ampia dotazione di accessori consente di utilizzare un solo apparecchio per incasso, plafone, bandiera e cartongesso. Guscio IP66 IK09 per l'installazione in ambienti gravosi.



Installazione ad incasso con separazione del corpo del gruppo diffusore/riflettore che resta solidale all'elettronica e può essere installato velocemente nella scatola ad incasso in dotazione.

Applicazioni

Industriale, Terziario.

Caratteristiche

Alimentazione

230Vac \pm 10%, 50÷60Hz

Installazioni Parete, soffitto, incasso, controsoffitto, segnaletica a bandiera e a parete

Tempo di ricarica 12h con batteria LTO

Corpo Policarbonato, bianco RAL 9003

Ottica Simmetrica, bianca

Schermo Policarbonato trasparente

Conformità EN 60598-1, EN 60598-2-2, EN 60598-2-22, UNI EN 1838, UNI 11222, EN 62034

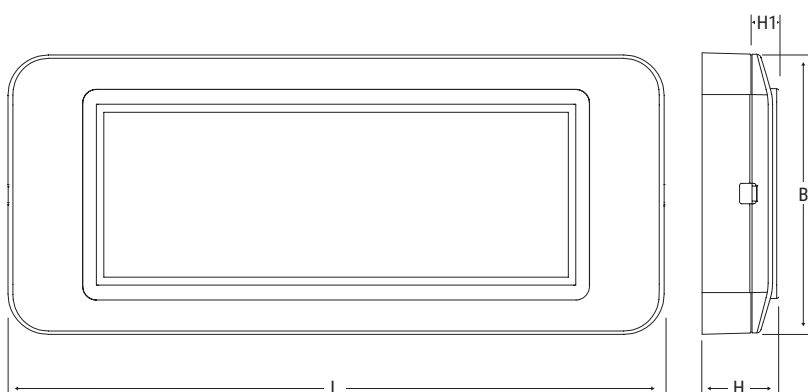

Dimensioni mm				Distanza di visibilità (DV)	
L	B	H	H1	Parete	Bandiera
PLAFONE					
294	126	34	-	15 m	20 m
INCASSO					
292	124	35	12	15 m	20 m
GUSCIO IP65					
317	149	46	-	15 m	20 m

Prestazioni secondo EN 1838

Altezza (m)	Interasse (m) VIE DI ESODO		Superficie illuminata (m) GRANDI AREE	
	Parete	Plafone	Parete	Plafone
2.5	6	-	4x6	-
3	-	11	-	8x8
illuminamento >1lx a pavimento lungo la linea centrale senza riflessioni Emax/Emin <40			illuminamento >0.5lx a pavimento senza riflessioni Emax/Emin <40	
Prestazioni riferite all'apparecchio Cod. Ord. 4108 225 lm			Coefficiente di manutenzione 0.8	

COMPLETA

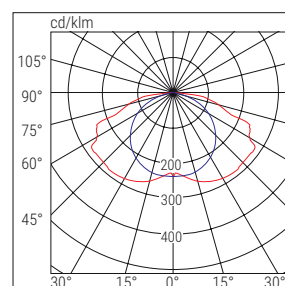

■ C90-C270

■ C0-C180

	Cod. ord.	W eq.	Descrizione	Versione	Autonomia h	Batteria	Flusso SE lm	Flusso SA lm	Assorbimento		Peso Kg	Imb. Sing/ Mult.	Conform.
									DC	AC			
TR	4101	6	COMPLETA LED 6W SE 1N IP40	SE	1	NiCd HT 3.6V 0.75A	70	-	1W	0.5	6	TRADIZIONALI	
	4102	8	COMPLETA LED 8W SE 1N IP40	SE	1	NiCd HT 3.6V 0.75A	120	-	1W	0.5	6		
	4103	11	COMPLETA LED 11W SE 1N IP40	SE	1	NiCd HT 3.6V 0.75A	140	-	1W	0.5	6		
	4104	11	COMPLETA LED 11W SE 3H IP40	SE	3	NiMH HT 3.6V 1.2A	105	-	1W	0.5	6		
	4105	11	COMPLETA LED 11W SA 1N IP40	SA/SE	1	NiCd HT 3.6V 0.75A	140	90	2.5W	0.5	6		
	4106	11	COMPLETA LED 11W SA 3H IP40	SA/SE	3	NiMH HT 3.6V 1.2A	105	70	2.5W	0.5	6		
	4107	18	COMPLETA LED 18W SE 1N IP40	SE	1	NiCd HT 3.6V 0.75A	200	-	1W	0.6	6		
	4108	24	COMPLETA LED 24W SE 1N IP40	SE	1	2xNiCd HT 3.6V 0.75A	225	-	1W	0.6	6		
	4109	24	COMPLETA LED 24W SE 3H IP40	SE	3	2xNiMH HT 3.6V 1.2A	190	-	1W	0.6	6		
	4110	24	COMPLETA LED 24W SA 1N IP40	SA/SE	1	2xNiCd HT 3.6V 0.75A	225	135	3W	0.6	6		
	4111	24	COMPLETA LED 24W SA 3H IP40	SA/SE	3	2xNiMH HT 3.6V 1.2A	190	115	3W	0.6	6		
AT - OPT	4200	8-11	CPLED 811W IP40 AT OPT SE 8LT	SE	1/1.5/2/3/8	LTO 4.8V 0.5Ah	150/100/75/55/25	-	7.5W	0.5	1/6	AUTOTEST CENTRALIZZABILE	
	4201	11-24	CPLED 1124W IP40 AT OPT SE 8LT	SE	1/1.5/2/3/8	LTO 4.8V 0.5Ah	250/170/130/85/35	-	7.5W	0.5	1/6		
	4202	24-36	CPLED 2436W IP40 AT OPT SE 8LT	SE	1/1.5/2/3/8	2xLTO 4.8V 0.5Ah	450/305/230/156/65	-	7.5W	0.5	1/6		
	4203	11-24	CPLED 1124W IP40 AT OPT SA 8LT	SA/SE	1/1.5/2/3/8	LTO 4.8V 0.5Ah	250/170/130/85/35	110	7.5W	0.5	1/6		
	4204	24-36	CPLED 2436W IP40 AT OPT SA 8LT	SA/SE	1/1.5/2/3/8	2xLTO 4.8V 0.5Ah	450/305/230/156/65	200	7.5W	0.5	1/6		
	LG	Apparecchi Autonomi con Diagnosi Centralizzata integrando il Modulo Cod. ord. 15036											
	LGFM	Apparecchi Autonomi con Diagnosi Centralizzata Radio integrando il Modulo Cod. ord. 15037											
	DALI	Apparecchi Autonomi con Diagnosi Centralizzata Dali integrando il Modulo Cod. ord. 15038											

SEGUE >

Completa

emergenza

ACCESSORI - in dotazione



ADESIVI SX/DX/BASSO

Cod. Ord. **4278**



SCATOLA DA INCASSO

Cod. Ord. **3733**

ACCESSORI - da ordinare separatamente



KIT GUSCIO IP66 - IK09

Per ottenere una resistenza meccanica fino a 5 volte maggiore, rispetto agli apparecchi tradizionali (IK07)
Cod. Ord. **4112**



SCHERMO BANDIERA BASSO

Serigrafia su policarbonato trasparente

Cod. Ord. **4268**

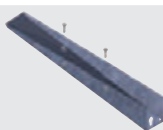

STAFFA PARETE X BANDIERA

Cod. Ord. **4265**



SCHERMI BANDIERA SX/DX

Serigrafia su policarbonato trasparente

Cod. Ord. **4267**



STAFFA CONTROSOFFITTO

Cod. Ord. **4266**



SCHERMI SX/DX/BASSO

Serigrafia su policarbonato opale

Cod. Ord. **4269**



MODULO LG - LGFM - DALI (solo versione AT-OPT)

LG - Cod. Ord. **15036**

LGFM - Cod. Ord. **15037**

DALI - Cod. Ord. **15038**

LG **LGFM** **DALI**

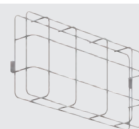

GRIGLIA DI PROTEZIONE

Dimensioni: 440x215x98,7 mm

Cod. Ord. **3912**



Stile In

emergenza



IP40

IK05

850°



Batt. LiFe

+40°C
0°C

Batt. Pb

+40°C
0°C



Apparecchio predisposto per incasso con autonomia fino ad oltre 8h.



L'ampia dotazione di accessori consente di utilizzare un solo apparecchio per incasso, bandiera e cartongesso.



L'installazione ad incasso prevede una scatola in dotazione, per il montaggio a plafone il corpo è predisposto con numerosi ingressi in prerottura per consentire l'ingresso di canaline da ogni direzione.

Applicazioni

Terziario, attività commerciali, negozi, ristoranti, uffici

Caratteristiche

Alimentazione 230Vac \pm 10%, 50÷60Hz

Installazioni Parete, soffitto, incasso, controsoffitto, bandiera

Tempo di ricarica 12h con batteria LiFe

Corpo Policarbonato bianco RAL 9003

Ottica Simmetrica bianca in policarbonato

Schermo Policarbonato trasparente

Conformità EN 60598-1, EN 60598-2-2, EN 60598-2-22, UNI EN 1838, UNI 11222, EN 62034

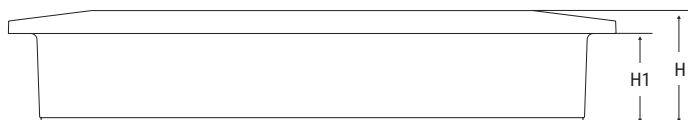
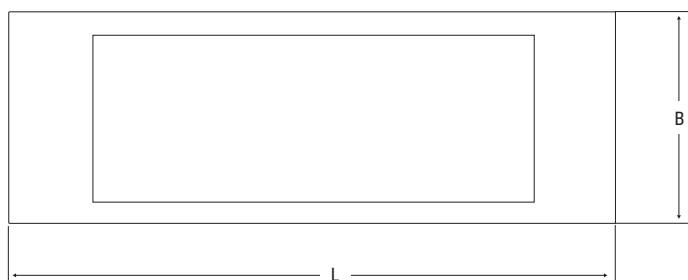

Dimensioni mm				Distanza visibilità (DV)	
L	B	H	H1	schermo	bandiera
292	102	55.5	44.5	15m	20m

042

Prestazioni secondo EN 1838

Altezza (m)	Interasse (m) VIE DI ESODO		Superficie illuminata (m) GRANDI AREE	
	Parete	Plafone	Parete	Plafone
2.5	5	-	3x3	-
3	-	7	-	5x5
illuminamento >1lx a pavimento lungo la linea centrale senza riflessioni Emax/Emin <40			illuminamento >0.5lx a pavimento senza riflessioni Emax/Emin <40	
Prestazioni riferite all'apparecchio Cod. Ord. 1499L 130 lm			Coefficiente di manutenzione 0.8	

STILE IN 1499, 1499-24

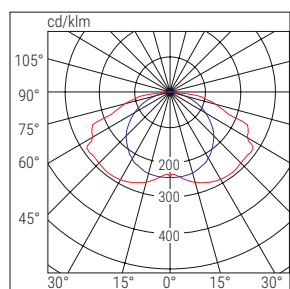

■ C90-C270 ■ C0-C180

STILE IN 1499L

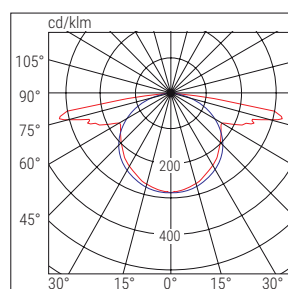

■ C90-C270 ■ C0-C180

	Cod. ord.	W eq.	Descrizione	Versione	Autonomia h	Batteria	Flusso SE lm	Flusso SA lm	Assorbimento		Peso Kg	Imballo Sing/Mult.	Conform.
									DC	AC			
TR	1499	8	STILE IN LED 11 SE 8P	SE	8	Pb 4V 3Ah	130	-		2W	0.7	12	TRADIZIONALI
	1499/24	8	STILE IN LED 24 SE 6P	SE	6	Pb 4V 3Ah	200	-		2W	0.8	12	
	1499L	11	STILE IN LED 11 SE8 LI-FE	SE	8	LiFe 3.2V 3Ah	130	-		2W	0.4	12	

ACCESSORI - in dotazione



ACCESSORI - da ordinare separatamente

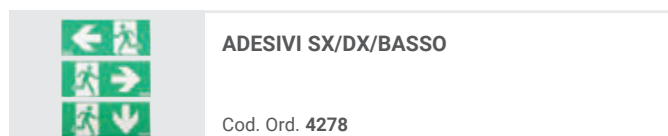
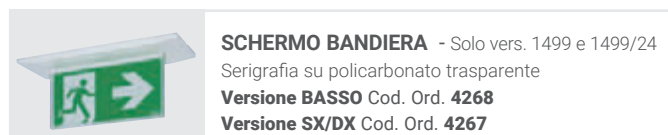

Metrica

emergenza

nuBe



IP65

IK07

850°



Batt. LTO

+45°C
-20°C



Flusso luminoso fino a 1600lm ed autonomia regolabile, dotata di batteria al Titanio con ricarica veloce, 10 anni di vita utile e temperature di lavoro estreme.



Ottica progettata per orientare il fascio luminoso verso il suolo. Di serie monta una lente addizionale a fascio controllato progettato per le vie di esodo. Smontando la lente l'ampiezza del fascio è ideale per installazioni sopraporta.

Applicazioni

Terziario anche per applicazioni in ambienti di design

Caratteristiche

Alimentazione* 230Vac \pm 10%, 50-60Hz

Installazioni Parete, incasso

Tempo di ricarica 12h

Corpo Policarbonato, bianco RAL 9003

Ottica Alluminio antiabbagliamento

Schermo Policarbonato trasparente

Conformità EN 60598-1, EN 60598-2-2, EN 60598-2-22, UNI EN 1838, UNI 11222, EN 62034

* Sistemi LG230, LG24, HT considerare i parametri della centrale utilizzata

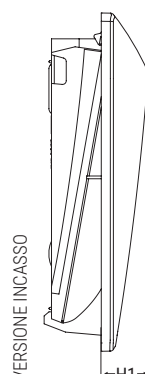
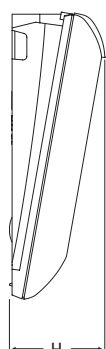
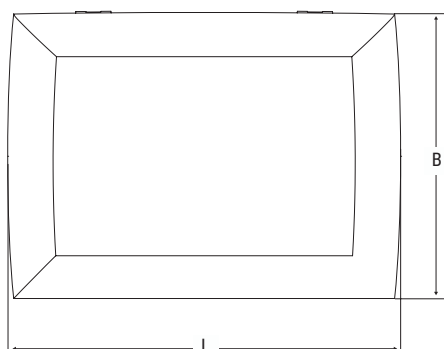

Versione	Dimensioni mm			
	L	B	H	H1
L	213	155	62	-
XL	355	180	58	-
L - Kit incasso	240	184	-	25
XL - Kit incasso	388	213	-	30

Riferimento Norma UNI EN 1838

Lente	Altezza (m)	Interasse (m) VIE DI ESODO		Superficie illuminata (m) GRANDI AREE	
		Parete	Plafone	Parete	Plafone
Presente	2.5	16	-	-	-
Rimossa	2.5	-	-	7x10	-
		illuminamento >1lx a pavimento lungo la linea centrale senza riflessioni Emax/Emin <40		illuminamento >0.5lx a pavimento senza riflessioni Emax/Emin <40	

Prestazioni riferite all'apparecchio Cod. Ord. 19421 800lm - Coefficiente di manutenzione 0.8

METRICA CON LENTE

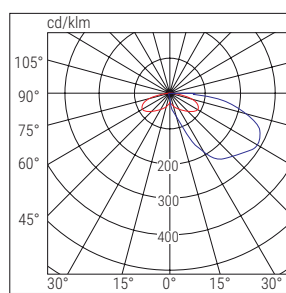

■ C90-C270 ■ C0-C180

METRICA SENZA LENTE

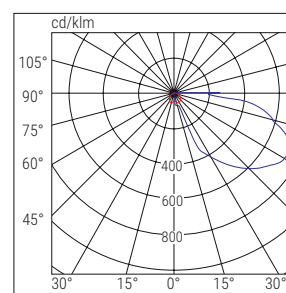

■ C90-C270 ■ C0-C180

	Cod. ord.	W eq.	Descrizione	Versione	Autonomia h	Batteria	Flusso SE lm	Batt. AUTORIPARA IN DOTAZIONE Flusso SE lm	Flusso SA lm	Assorbimento DC	AC	Peso Kg	Imballo Sing/Mult.	
LG	19420	11	METRICA LED LGAR/ SA/PS LTO L	SA/SE/PS	1/1.5/3*	LTO 9.6V 0.5Ah	➔	600/400/200	250		5W	0.8	1/12	CENTRAL TEST
	19421	36	METRICA LED LGAR/ SA/PS LTO XL	SA/SE/PS	1/1.5/3*	LTO 9.6V 1.2Ah	➔	1600/1100/550	800		13W	1	1/12	
	LGFM	Apparecchi Autonomi con Diagnosi Centralizzata Radio integrando il Modulo Cod. ord. 15037												
	DALI	Apparecchi Autonomi con Diagnosi Centralizzata Dali integrando il Modulo Cod. ord. 15038												
LG230	31121	11	METRICA LED LGS230 L						550	6.8W	8.6VA	0.7	1/12	BATTERIA CENTRALIZZATA
	31123	36	METRICA LED LGS230 XL						1100	11.3W	12.6VA	0.8	1/6	
LG24	32090	11	METRICA LED LGS24 L				260		550	3W	6.8VA	0.7	1/12	BATTERIA CENTRALIZZATA
	32093	36	METRICA LED LGS24 XL				530		1100	4.3W	11.1VA	0.8	1/6	
HT230	17423	11	METRICA LED HT L						550	6.3W	6.8VA	0.7	1/12	BATTERIA CENTRALIZZATA
	17424	36	METRICA LED HT XL						1100	11W	11.1VA	0.8	1/6	

* Flusso e autonomia indicati sono riferiti all'apparecchio impostato in ALTO FLUSSO - con impostazione LUNGA DURATA l'autonomia raddoppia e il flusso si riduce

ACCESSORI - in dotazione



SISTEMA BATTERIA AR LTO 9.6V 1.2Ah
Compatibile con Cod. Ord. 19421
Cod. Ord. **RA04**



PRESSATUBO PG16/PG20
Removibile per installazioni sopraporta
Cod. Ord. **3727**



SISTEMA BATTERIA AR LTO 9.6V 0.5Ah
Compatibile con Cod. Ord. 19420
Cod. Ord. **RA05**



ADESIVI SX/DX/BASSO
Solo versione XL
Cod. Ord. **12941**

ACCESSORI - da ordinare separatamente



KIT INCASSO
Cod. Ord. **12942** (Versione L)
Cod. Ord. **12943** (Versione XL)



MODULO LGFM - DALI (solo versione LG)
LGFM - Cod. Ord. **15037**
DALI - Cod. Ord. **15038**



TELECOMANDO INIBIT LG
RM solo per versioni LG
Cod. Ord. **12101**

Lungalargaluce

emergenza

nuBe



IP41

IK07

850°

Batt. LTO
+45°C
-20°C



Impatto estetico ridotto per un apparecchio con fascio polivalente a plafone spesso appena 3 cm.



Un unico apparecchio, sia per vie di esodo fino ad oltre 17m, che per aree antipanico fino a 130mq. Installazione a plafone, ma anche a parete, grazie alla specifica lente Diffusaluce. Autonomia regolabile da 1 a 8h.



Tre lenti in dotazione con differenti fasci luminosi. Lente asimmetrica di accento opzionale per illuminare dispositivi di protezione e antincendio.



Installazione rapida senza nessun foro da incasso.

Applicazioni

Industriale, terziario, magazzini, scuole, ospedali, negozi, centri commerciali, uffici

Caratteristiche

Alimentazione* 230Vac \pm 10%, 50÷60Hz

Installazioni Soffitto

Tempo di ricarica 12h

Corpo Policarbonato bianco RAL 9010

Ottica Lenti in PMMA ad elevata trasparenza

Conformità EN 60598-1, EN 60598-2-22, UNI EN 1838, UNI 11222, EN 62034

* Sistemi LG230, LG24, HT considerare i parametri della centrale utilizzata

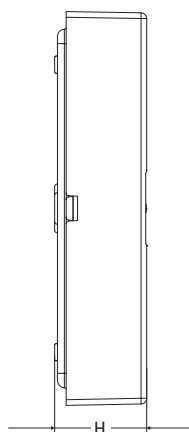
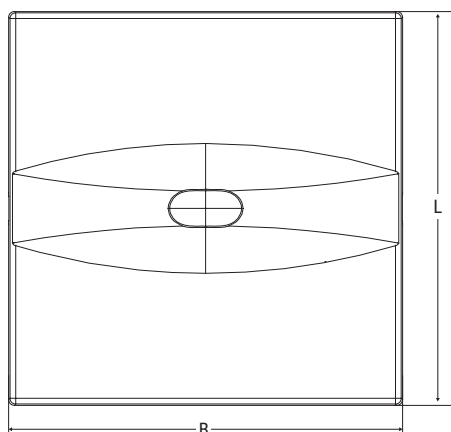

Dimensioni mm

L	B	H
137	137	32

046

Riferimento Norma UNI EN 1838

Lente	Altezza (m)	Interasse (m) VIE DI ESODO		Superficie illuminata (m) GRANDI AREE		
		Parete	Plafone	Parete	Plafone	
Lungaluce	3	-	20	-	-	
Largaluce	3	-	-	-	12x12	
			illuminamento >1lx a pavimento lungo la linea centrale senza riflessioni Emax/Emin <40		illuminamento >0.5lx a pavimento senza riflessioni Emax/Emin <40	
Prestazioni riferite all'apparecchio Cod. Ord. 19329 450lm				Coefficiente di manutenzione 0.8		

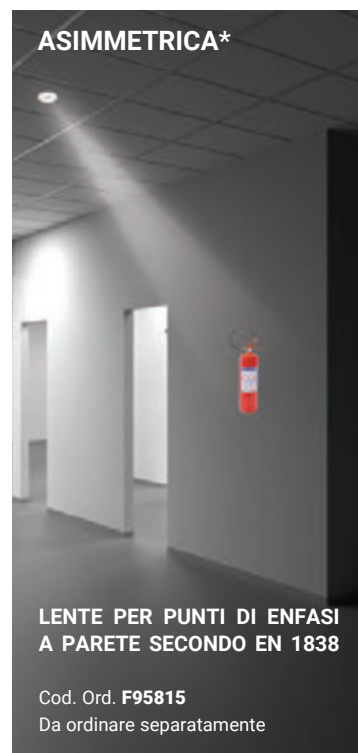

LUNGALUCE

87%

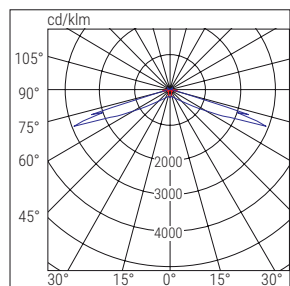

■ C90-C270

■ C0-C180

LARGALUCE

95%

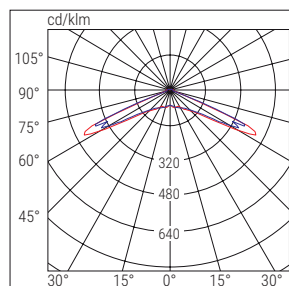

■ C90-C270

■ C0-C180

DIFFUSALUCE

85%

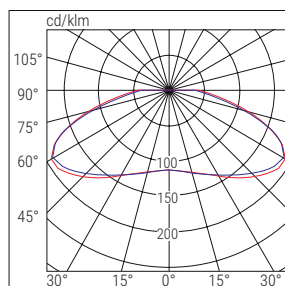

■ C90-C270

■ C0-C180

	Cod. ord.	W eq.	Descrizione	Versione	Autonomia h	Batteria	Flusso SE lm	Flusso SA lm	Assorbimento		Peso Kg	Imballo Sing/Mult.	Conform.
									DC	AC			
AT - OPT	19328	24	L.LARG DWCL AT OPT 24W SA LTO	SA/SE	1/1.5/2/3/8	LTO 7.2V 0.5AH	250/200/150/80/50	220		5W		1/6	AUTOTEST CENTRALIZZABILE
	19329	24GL	L.LARG DWCL AT OPT GL SA LTO	SA/SE	1/1.5/2/3/8	2x LTO 7.2V 0.5AH	450/330/250/160/170	220	5W		1/6		
	LG	Apparecchi Autonomi con Diagnosi Centralizzata integrando il Modulo Cod. ord. 15036											
	LGFM	Apparecchi Autonomi con Diagnosi Centralizzata Radio integrando il Modulo Cod. ord. 15037											
	DALI	Apparecchi Autonomi con Diagnosi Centralizzata Dali integrando il Modulo Cod. ord. 15038											
LG230	17876	24	LLARGA DWCL LGS230					380	4.1W	8.3VA		1/6	BATTERIA CENTRALIZZATA
LG24	17877	24	LLARGA DWCL LGS24 LS-UV				380	380	3.8W			1/6	
HT230	19320	24	L.LARG DWCL HT 24W					380	4.8W	9.6VA		1/6	

* I flussi indicati sono espressi senza lente. Per individuare il flusso di prodotto, oltre al valore in tabella, dovrà essere considerato il rendimento percentuale indicato nella fotometria della lente.

ACCESSORI - in dotazione

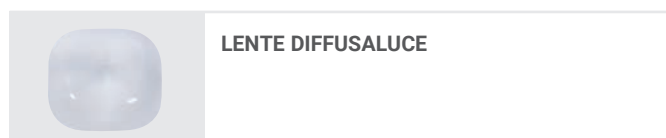
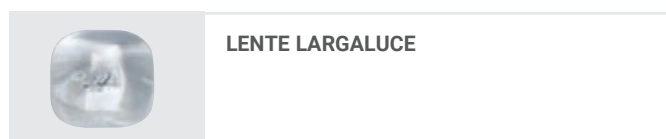
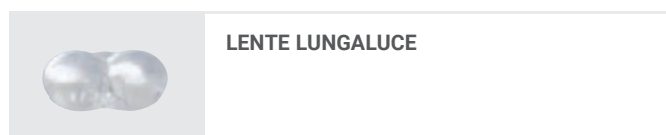

ACCESSORI - da ordinare separatamente

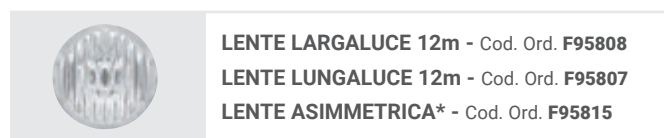
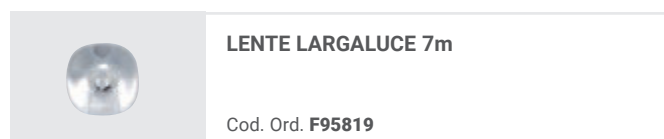
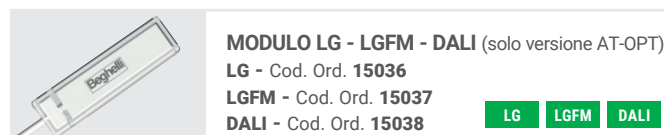



Fotometrie e flussi delle lenti disponibili sul Catalogo elettronico nel sito begelli.com

Lungalargaluce - incasso

emergenza



 Apparecchio da incasso con fascio polivalente ed impatto estetico ridottissimo.

 Un unico apparecchio, sia per vie di esodo, fino ad oltre 17m, che per aree antipanico fino a 130mq. Autonomia regolabile da 1 a 8h.

 Due lenti in dotazione. Lente asimmetrica di accento opzionale per illuminare dispositivi di protezione e antincendio.

 Installazione rapidissima grazie alle molle in acciaio che ne consentono l'orientamento anche ad installazione avvenuta. Foro incasso $\varnothing 80 \times 100$ mm.

Applicazioni

Terziario, uffici, cinema, hotel, musei scuole, negozi, centri commerciali, show room di design

Caratteristiche

Alimentazione* 230Vac $\pm 10\%$, 50-60Hz

Installazioni Controsoffitto, incasso

Tempo di ricarica 12h

Corpo Policarbonato bianco RAL 9010

Ottica lenti in PMMA ad elevata trasparenza

Conformità EN 60598-1, EN 60598-2-2, EN 60598-2-22, UNI EN 1838, UNI 11222, EN 62034

* Sistemi LG230, LG24, HT considerare i parametri della centrale utilizzata

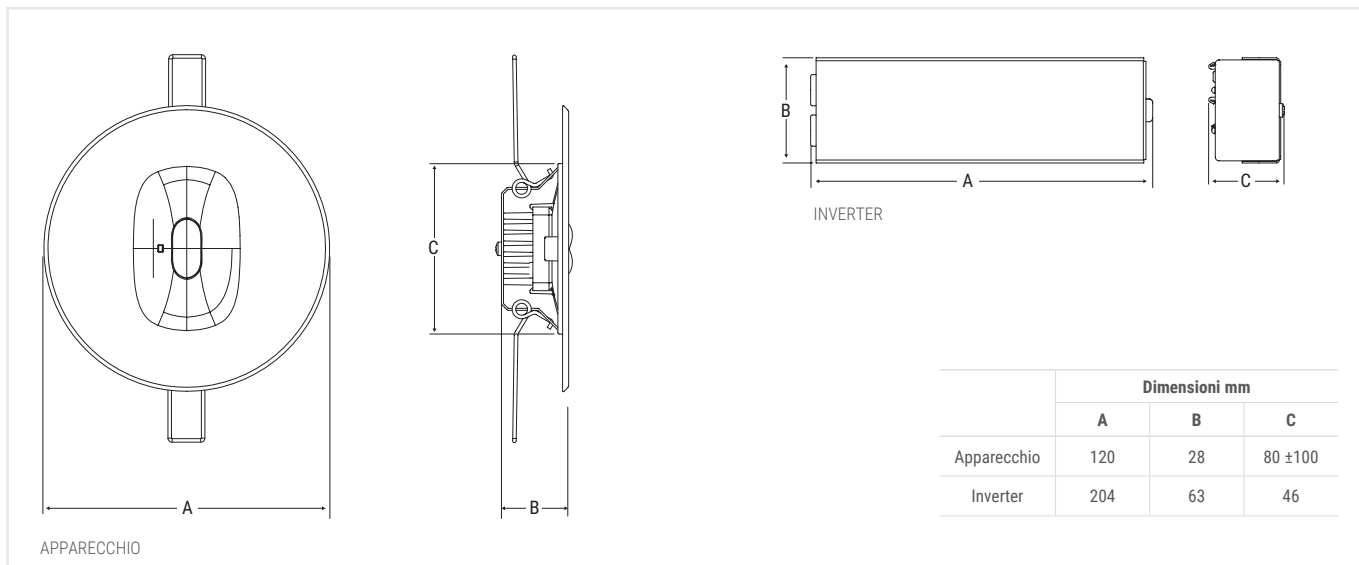

Riferimento Norma UNI EN 1838

Lente	Altezza (m)	Interasse (m) VIE DI ESODO		Superficie illuminata (m) GRANDI AREE		
		Parete	Plafone	Parete	Plafone	
Lungaluce	3	-	20	-	-	
Largaluce	3	-	-	-	12x12	
			illuminamento >1lx a pavimento lungo la linea centrale senza riflessioni Emax/Emin <40		illuminamento >0.5lx a pavimento senza riflessioni Emax/Emin <40	
Prestazioni riferite all'apparecchio Cod. Ord. 19339 450lm				Coefficiente di manutenzione 0.8		



LUNGALUCE

87%

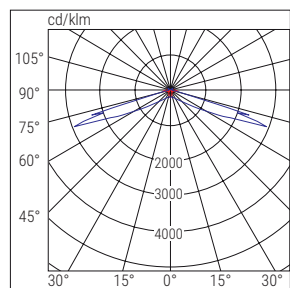

■ C90-C270 ■ C0-C180

LARGALUCE

95%

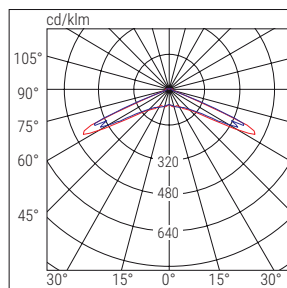

■ C90-C270 ■ C0-C180

	Cod. ord.	W eq.	Descrizione	Versione	Autonomia h	Batteria	Flusso SE lm	Flusso SA lm	Assorbimento		Peso Kg	Imballo Sing/Mult.	Conform.
									DC	AC			
AT - OPT	19338	24	LLARG DWRC AT/OPT 24W SA LTO	SA/SE	1/1.5/2/3/8	LTO 7.2V 0.5AH	250/200/150/80/50	220		5W		1/6	
	19339	24GL	LLARG DWRC AT/OPT 24W GL SA LTO	SA/SE	1/1.5/2/3/8	2x LTO 7.2V 0.5AH	450/330/250/160/70	220		5W		1/6	
	LG	Apparecchi Autonomi con Diagnosi Centralizzata integrando il Modulo Cod. ord. 15036											
	LGFM	Apparecchi Autonomi con Diagnosi Centralizzata Radio integrando il Modulo Cod. ord. 15037											
	DALI	Apparecchi Autonomi con Diagnosi Centralizzata Dali integrando il Modulo Cod. ord. 15038											
LG230	17878	24	L.LARGA DWRC LGS230					380	4.1W	8.3VA		1/6	
LG24	17879	24	L.LARGA DWRC LGS24 LS-UV				380	380	3.8W			1/6	
HT230	19330	24	L.LARG DWRC HT 24W					380	4.8W	9.6VA		1/6	

* I flussi indicati sono espressi senza lente. Per individuare il flusso di prodotto, oltre al valore in tabella, dovrà essere considerato il rendimento percentuale indicato nella fotometria della lente.

ACCESSORI - in dotazione

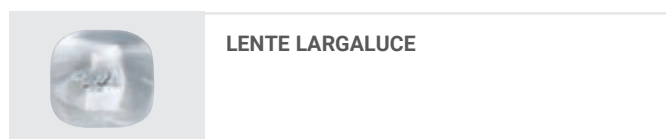
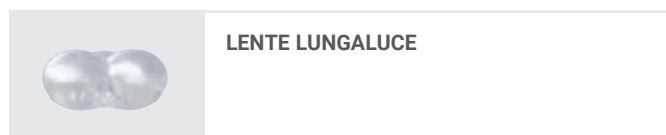

ACCESSORI - da ordinare separatamente

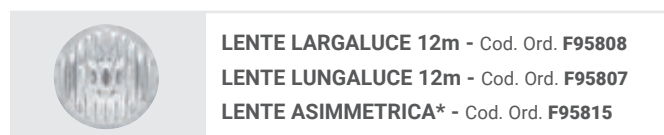
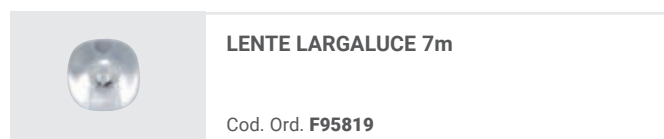
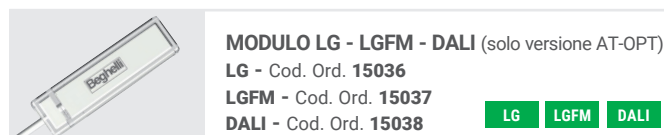



Fotometrie e flussi delle lenti disponibili sul Catalogo elettronico nel sito begelli.com

Multi Lens

emergenza



 Minimo impatto estetico ed elevate prestazioni con 10 anni di garanzia.

 Un unico apparecchio, sia per vie di esodo fino a 12m, che per aree antipanico fino a 90mq. Autonomia regolabile da 1 a 8h.

 Tre lenti intercambiabili in dotazione per installazioni da 3 a 7m di altezza., con differenti fasci luminosi.

 Molle per fissaggio rapido a controsoffitto. Foro incasso $\varnothing 60$ mm.

Applicazioni

Terziario, uffici, cinema, hotel, scuole, negozi, centri commerciali, show room

Caratteristiche

Alimentazione 230Vac $\pm 10\%$, 50÷60Hz

Installazioni Incasso

Tempo di ricarica 12h

Corpo Policarbonato

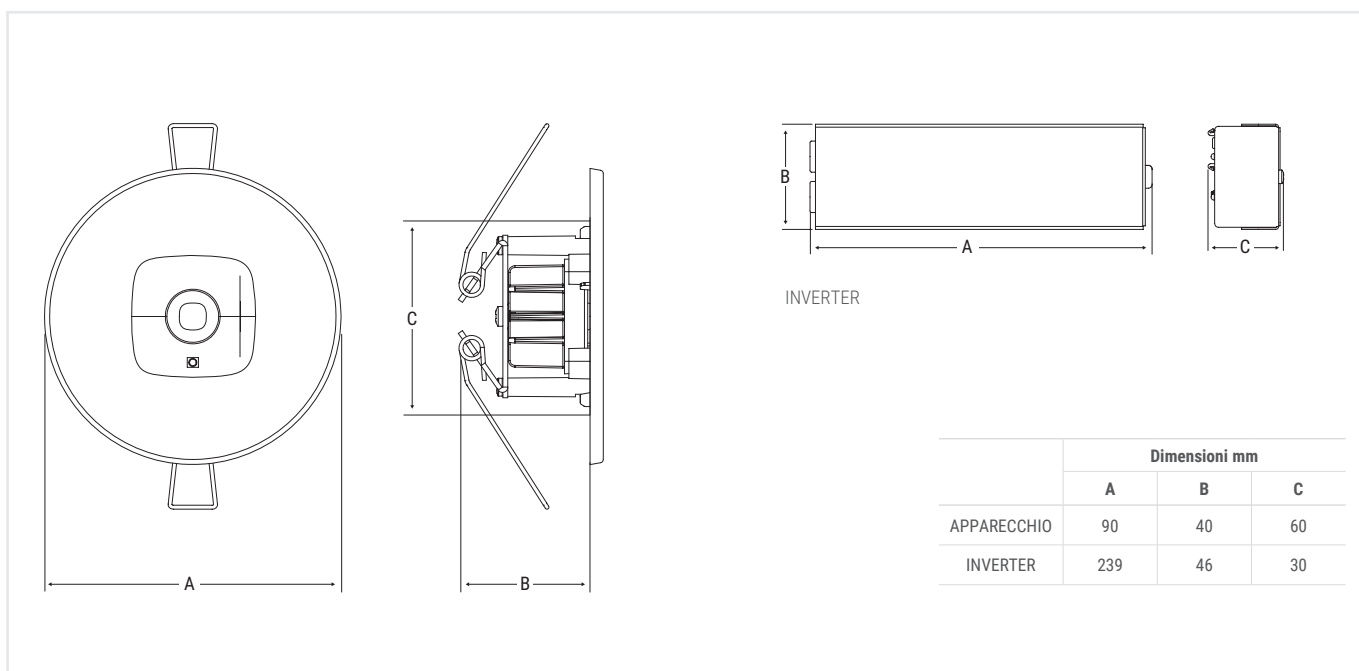

Ottica Lenti in PMMA con elevata trasparenza

Conformità EN 60598-1, EN 60598-2-2, EN 60598-2-22, UNI EN 1838, UNI 11222, EN 62034



050

Riferimento Norma UNI EN 1838

Lente	Altezza (m) 	Interasse (m) VIE DI ESODO 		Superficie illuminata (m) GRANDI AREE 	
		Parete	Plafone	Parete	Plafone
Lungaluce	3	-	17	-	-
Largaluce	3	-	-	-	12x12
Altaluce	7	-	15	-	-

illuminamento >1lx a pavimento lungo la linea centrale senza riflessioni Emax/Emin <40

illuminamento >0.5lx a pavimento senza riflessioni Emax/Emin <40

Prestazioni riferite all'apparecchio Cod. Ord. 4334 450lm

Coefficiente di manutenzione 0.8

LUNGALUCE

87%

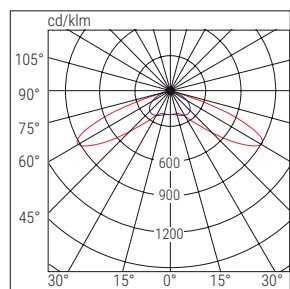

■ C90-C270

■ C0-C180

LARGALUCE

92%

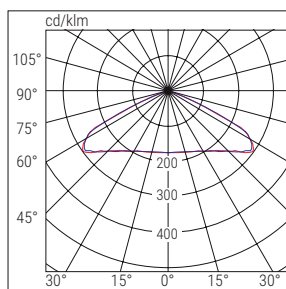

■ C90-C270

■ C0-C180

ALTALUCE

85%

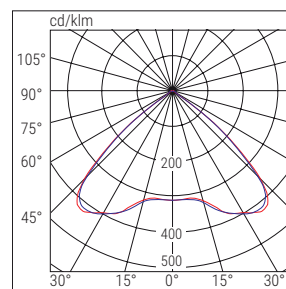

■ C90-C270

■ C0-C180

	Cod. ord.	W eq.	Descrizione	Versione	Autonomia h	Batteria	Flusso SE lm	Flusso SA lm	Assorbimento		Peso Kg	Imballo Sing/Mult.
									DC	AC		
TR	4330	24	MULTI LENS 60MM SE 1h RM	SE	1	LiFe 3.2V 1.5Ah	250			1W	0.4	1/6
	4331	11	MULTI LENS 60MM SE 3h RM	SE	3	LiFe 3.2V 1.5Ah	90			1.5W	0.4	1/6
	4334	24GL	MULTI LENS GL 60MM SA 1/2/3h RM	SA/SE	1/2/3	LiFe 3.2V 1.5Ah	450/250/150	220		3W	0.4	1/6
	4335	24GL	MULTI LENS GL 60MM SA 2/3/6h RM	SA/SE	2/3/6	LiFe 3.2V 3Ah	450/300/150	220		3W	0.4	1/6
AT - OPT	4390	24	MULTI LENS AT OPT SE 8LTO	SE	1/1.5/2/3/8	LTO 7.2V 0.5AH	250/200/150/80/50			3.5W	0.4	1/6
	4391	24	MULTI LENS AT OPT SA 8LTO	SA/SE	1/1.5/2/3/8	LTO 7.2V 0.5AH	250/200/150/80/50	220		5W	0.4	1/6
	4393	24GL	MULTI LENS GL AT OPT SA 8LTO	SA/SE	1/1.5/2/3/8	2xLTO 7.2V 0.5AH	450/330/250/160/170	220		5W	0.4	1/6
	LG	Apparecchi Autonomi con Diagnosi Centralizzata integrando il Modulo Cod. ord. 15036										
LGFM	Apparecchi Autonomi con Diagnosi Centralizzata Radio integrando il Modulo Cod. ord. 15037											
DALI	Apparecchi Autonomi con Diagnosi Centralizzata Dali integrando il Modulo Cod. ord. 15038											

ACCESSORI - in dotazione

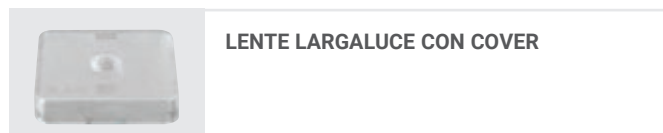
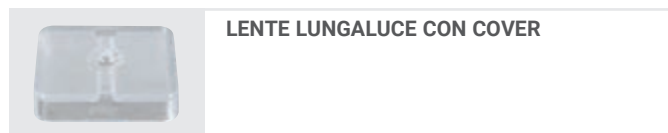

ACCESSORI - da ordinare separatamente

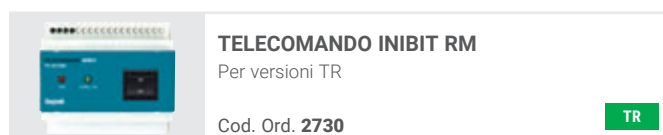
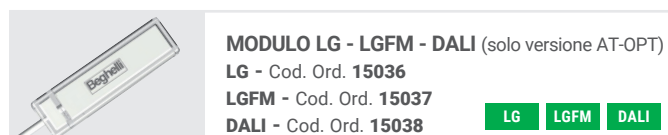

Lumax 65

emergenza



Batteria al Titanio per una ricarica veloce ed un'elevata vita dell'apparecchio. Alto flusso luminoso ad emissione diffusa



Illuminazione ed illuminazione di emergenza integrata con molteplici sistemi di controllo, sia autoalimentati che centralizzati



Disponibile versione con sensore di presenza microonde per l'attivazione automatica dell'illuminazione

Applicazioni

Indoor, outdoor, terziario civile in condomini, luce scale, corridoi, negozi, alberghi, ristoranti

Caratteristiche

Alimentazione* 230Vac \pm 10%, 50 \div 60Hz

Installazioni parete, plafone

Tempo di ricarica 12h

Corpo Policarbonato, grigio RAL 9006

Schermo Policarbonato opale

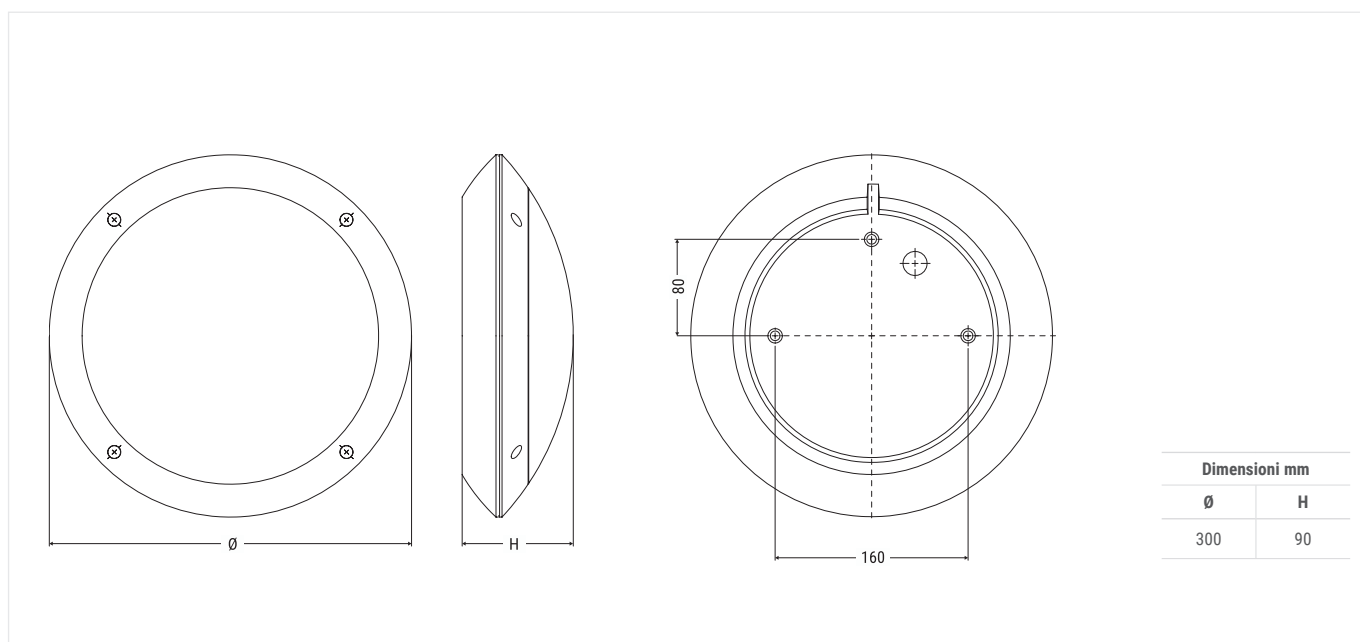

Conformità EN 60598-1, EN 60598-2-22, UNI EN 1838, UNI 11222, EN 62034

* Sistemi LG230, LG24, HT considerare i parametri della centrale utilizzata



052

Prestazioni secondo EN 1838

Altezza (m) 	Interasse (m) VIE DI ESODO 		Superficie illuminata (m) GRANDI AREE 	
	Parete	Plafone	Parete	Plafone
2.5	6	-	6x6	-
3	-	10	-	6x6
illuminamento >1lx a pavimento lungo la linea centrale senza riflessioni Emax/Emin <40			illuminamento >0.5lx a pavimento senza riflessioni Emax/Emin <40	
Prestazioni riferite all'apparecchio Cod. Ord. 37126 278 lm			Coefficiente di manutenzione 0.8	

LUMAX 65

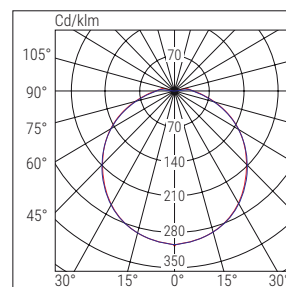

■ C0-C180

■ C90-C270

	Cod. ord.	W eq.	Descrizione	Versione	Autonomia h	Batteria	Flusso SE lm	Flusso SA lm	Assorbimento		Peso Kg	Imb. Sing/ Mult.
									DC	AC (SE/SA)		
AT	37126		LUMAX65 GR SA/SE AT 4K	SA/SE	1/3/8	2 x LTO 7.2V 0.5Ah	278/140/38	1500		2.5/18W		AUTO TEST
	37236*		LUMAX65 GR SA/SE AT 4K MW	SA/SE	1/3/8	2 x LTO 7.2V 0.5Ah	278/140/38	1500		2.5/18W		
LG	37127		LUMAX65 GR SA/SE LG 4K	SA/SE	1/3/8	2 x LTO 7.2V 0.5Ah	278/140/38	1500		2.5/18W		CENTRAL TEST
	37237*		LUMAX65 GR SA/SE LG 4K MW	SA/SE	1/3/8	2 x LTO 7.2V 0.5Ah	278/140/38	1500		2.5/18W		
LGFM	37128		LUMAX65 GR SA/SE LGFM 4K	SA/SE	1/3/8	2 x LTO 7.2V 0.5Ah	278/140/38	1500		2.5/18W		CENTRAL TEST
	37238*		LUMAX65 GR SA/SE LGFM 4K MW	SA/SE	1/3/8	2 x LTO 7.2V 0.5Ah	278/140/38	1500		2.5/18W		
LG230	31090		LUMAX65 GR S230 SA/SE 4K	SA/SE				1500	18.5W	19.5VA		BATTERIA CENTRALIZZATA
	31208		LUMAX65 GR S230 SA/SE 4K MW	SA/SE				1500	18.5W	19.5VA		
LG24	32067		LUMAX65 GR S24 SA/SE 4K	SA/SE			280	1500	4.3W	18VA		BATTERIA CENTRALIZZATA
	32122*		LUMAX65 GR S24 SA/SE 4K MW	SA/SE			280	1500	4.3W	18VA		
HT230	31092		LUMAX65 GR HT 4K					1500	17W	18VA		BATTERIA CENTRALIZZATA
	31210*		LUMAX65 GR HT 4K MW					1500	17W	18VA		

* Versione con sensore di presenza a microonde incorporato

ACCESSORI - da ordinare separatamente



TELECOMANDO INIBIT LG
RM solo per versioni LG

Cod. Ord. **12101**

LG



TuttiFrutti

emergenza



IP40

IK05

850°



Batt. LiFe

+40°C
0°C

Batt. NiCd

+40°C
0°C



Sistema di emergenza evoluto per tutte le serie civili più diffuse.



Fotosensore di luce per l'attivazione automatica in modalità notturna.



Triplo sistema riflettente per l'illuminazione, la visualizzazione del LED di stato e l'attivazione del fotosensore in modalità protetta da altre sorgenti artificiali.



Sistema brevettato di fissaggio che si adatta a tutte le serie civili. L'installazione non richiede la sostituzione del telaio e/o della placca presenti. L'ancoraggio avviene direttamente solo sui fori della scatola incassata a parete (503/506).

Applicazioni

Civile e terziario, sia illuminazione di emergenza che segnapasso o lampada notturna

Caratteristiche

Alimentazione 230Vac \pm 10%, 50÷60Hz

Installazioni incasso (scatola 506)

Tempo di ricarica 12h con batteria LiFe

Corpo Policarbonato

Ottica PC, asimmetrica, metallizzata

Schermo Policarbonato trasparente

Conformità EN 60598-1, EN 60598-2-2, EN 60598-2-22, UNI EN 1838, UNI 11222, EN 62034

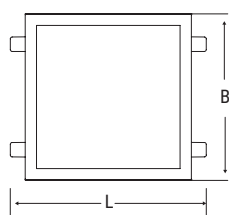

TUTTIFRUTTI 2

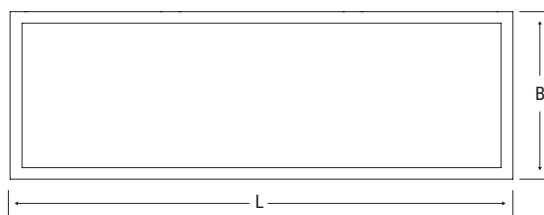

TUTTIFRUTTI 6

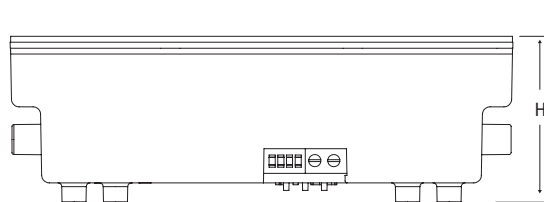
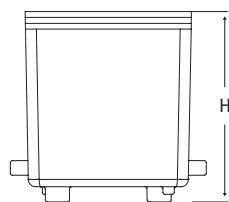

Versione	Dimensioni mm		
	L	B	H
TUTTIFRUTTI 2	52	44	54
TUTTIFRUTTI 6	132	44	44

TUTTIFRUTTI 2

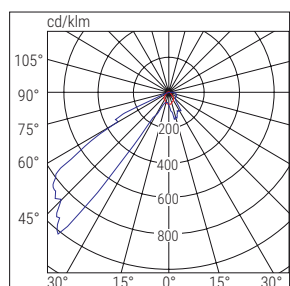
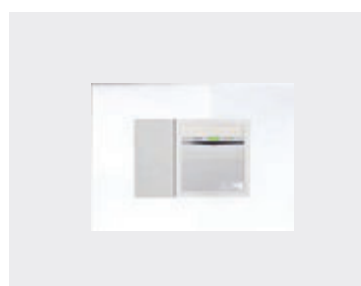

■ C90-C270 ■ C0-C180

TUTTIFRUTTI 6

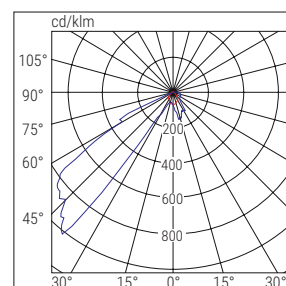

■ C90-C270 ■ C0-C180

	Cod. ord.	Descrizione	Versione	Autonomia h	Batteria	Flusso SE lm	Flusso SA lm	Assorbimento		Peso Kg	Imballo Sing/Mult.	
								DC	AC			
TR	TUTTIFRUTTI 2											TRADIZIONALI
	4607	TUTTIFRUTTI 2-3 LED SE 2h	SE	2	LiFe 3.2V 0.2Ah	30			0.7W	0.25	1/6	
	TUTTIFRUTTI 6											
	4609	TUTTIFRUTTI 6 LED SE 2h	SE	2	NiCd 3.6V 0.4Ah	70	-		0.7W	0.25	1/24	



055 serie civili

Fruttoluce

emergenza

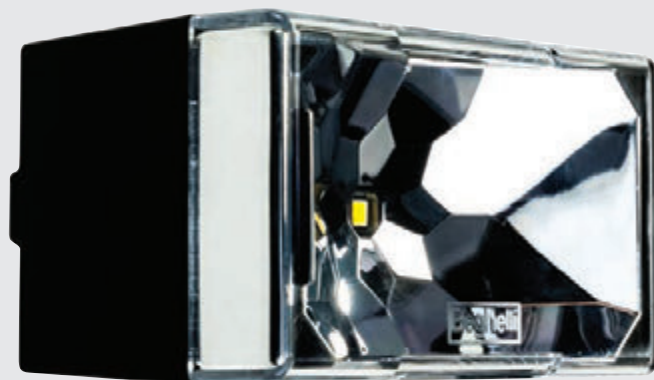

IP40

IK05

850°



Batt. NiCd

+40°C
0°C

Batt. Li-ion

+40°C
0°C



Sistema di emergenza civile con moduli da 1, 2, 3 e 6 frutti.



Fotosensore di luce per l'attivazione automatica in modalità notturna. Versione 3 frutti estraibile.



Triplo sistema riflettente per l'illuminazione, la visualizzazione del LED di stato e l'attivazione del fotosensore in modalità protetta da altre sorgenti artificiali.



Ogni apparecchio è dotato di adattatori per installazione sulle serie civili più diffuse.

Applicazioni

Terziario e civile, per illuminazione di emergenza che segnapasso o lampada notturna

Caratteristiche

Alimentazione 230Vac \pm 10%, 50÷60Hz

Installazioni Parete come segnapasso, parete come lampada notturna, Parete come illuminazione di emergenza

Corpo Policarbonato

Ottica Asimmetrica, metallizzata

Schermo Policarbonato trasparente

Conformità EN 60598-1, EN 60598-2-2, EN 60598-2-22, UNI EN 1838, UNI 11222, EN 62034

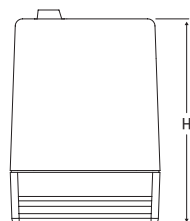
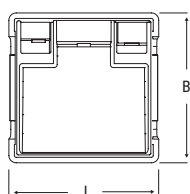

FRUTTOLUCE 1-2

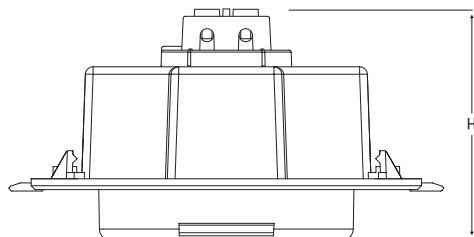
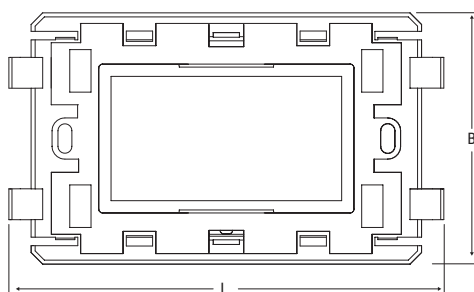

FRUTTOLUCE 3-6

Versione	Dimensioni mm		
	L	B	H
FRUTTOLUCE 1	19	41	56.5
FRUTTOLUCE 2	41	41	56.5
FRUTTOLUCE 3	112	65	60
FRUTTOLUCE 6	187	70	40

FRUTTOLUCE 1

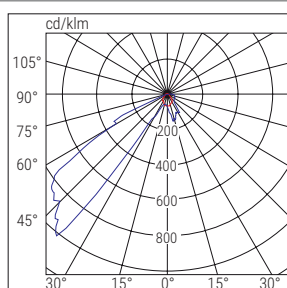
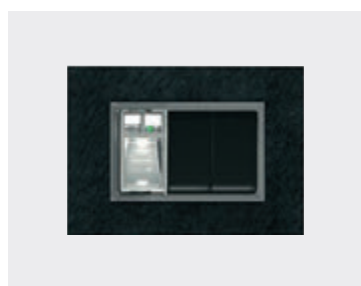

■ C90-C270 ■ C0-C180

FRUTTOLUCE 2

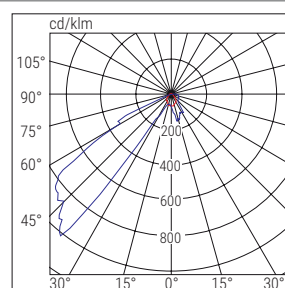
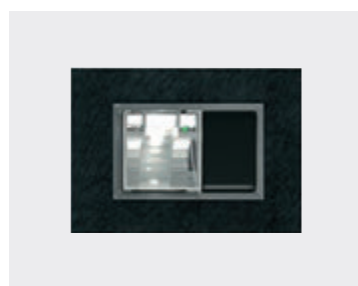

■ C90-C270 ■ C0-C180

FRUTTOLUCE 3

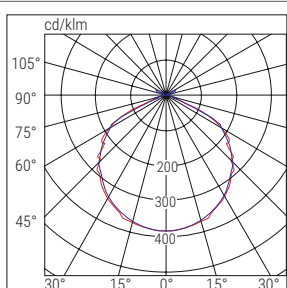
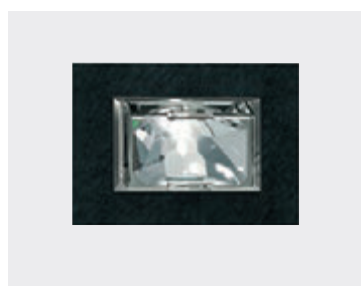

■ C0-C180 ■ C90-C270

FRUTTOLUCE 6

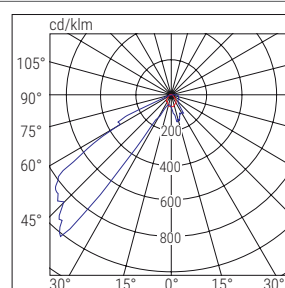

■ C90-C270 ■ C0-C180

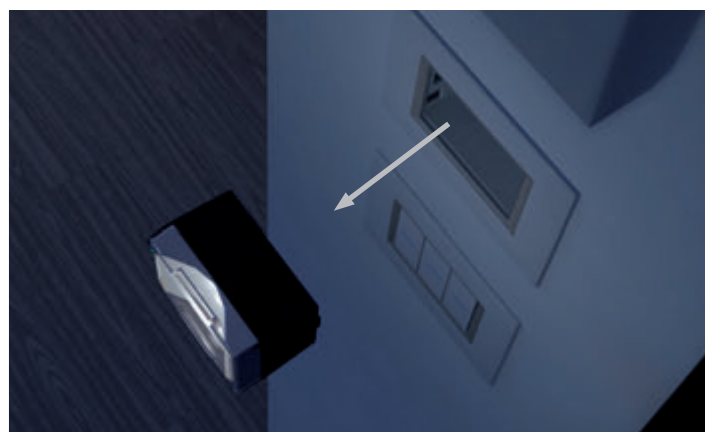

FRUTTOLUCE 3 - TORCIA ESTRAIBILE PER UTILIZZO DOMESTICO

FruttoLuce3 può essere comodamente estratta dall'installazione per portare la luce dove serve. Il sistema di sbloccaggio facilita l'estrazione della torcia garantendo la massima sicurezza della morsetteria di alimentazione.

	Cod. ord.	Descrizione	Versione	Autonomia h	Batteria	Flusso SE lm	Flusso SA lm	Assorbimento		Peso Kg	Imb. Sing/Mult.	
								DC	AC			
TR	FRUTTOLUCE 1											
	4601	FRUTTOLUCE1 LED SE/SA 1N	SA/SE	1	Li-ion 3.2V 0.1Ah				0.5W	0.1	12	
	FRUTTOLUCE 2											
	4602	FRUTTOLUCE2 LED SE/SA 1N	SA/SE	1	NiCd 2.4V 0.4Ah				0.8W	0.13	12	
FRUTTOLUCE 3												
	4603	FRUTTOLUCE3 LED SE/SA 1N	SA/SE	1	NiCd 2.4V 0.4Ah				0.4W	0.2	12	
FRUTTOLUCE 6												
	4605	FRUTTOLUCE6 LED 4605-SE/SA 1N	SA/SE	1	NiCd 4.8V 0.4Ah				1W	0.2	12	

TRADIZIONALI

057 serie civili

Linea 500

emergenza



Emergenza civile per scatola 503 e 506, placca copriforo in dotazione.



Idoneo anche come segnapasso in locali adibiti al pubblico spettacolo.

IP40

IK05

850°



Batt. NiCd

+40°C
0°C

Applicazioni

Civile e Terziario anche in locali adibiti al Pubblico spettacolo

Caratteristiche

Alimentazione 230Vac \pm 10%, 50÷60Hz

Installazione Incasso

Corpo Policarbonato

Ottica Simmetrica, metallizzata

Schermo Policarbonato trasparente

Placca Policarbonato RAL 9003

Conformità EN 60598-1, EN 60598-2-2, EN 60598-2-22, UNI EN 1838, UNI 11222, EN 62034

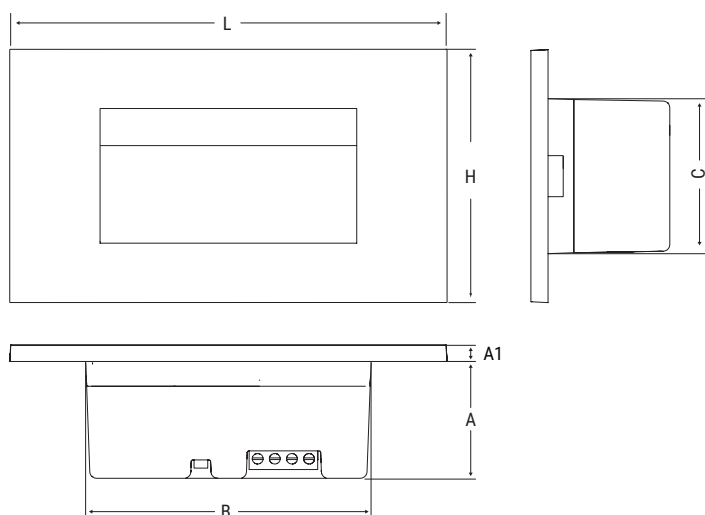

Versione	Dimensioni mm					
	L	H	B	A	A1	C
LINEA 503	118	76	78	36	5	49
LINEA 506	209	76	164	35	5	47

LINEA 503

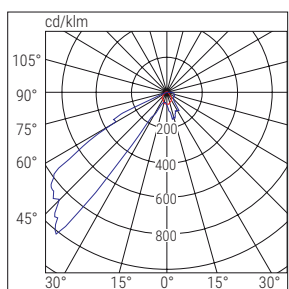
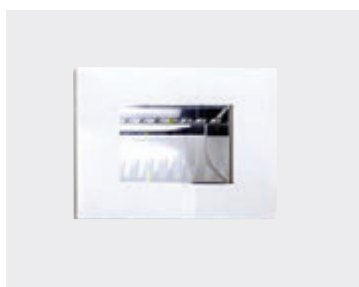

■ C90-C270 ■ C0-C180

LINEA506

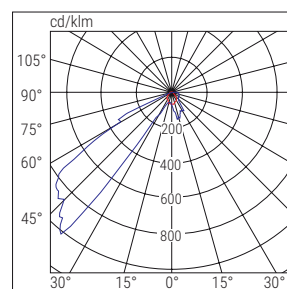

■ C90-C270 ■ C0-C180

	Cod. ord.	Descrizione	Versione	Autonomia h	Batteria	Flusso SE lm	Flusso SA lm	Assorbimento		Peso Kg	Imballo Sing/Mult.	
								DC	AC			
TR	LINEA 503											TRADIZIONALI
	4611	LINEA 503 LED SE 2h	SE	2	NiCd 3.6V 0.4Ah	60			0.8W	0.4	1/12	
	LINEA 506											
	4612	LINEA 506 LED SE 1h	SE	1	NiCd 3.6V 0.4Ah	40			0.8W	0.4	1/12	

ACCESSORI - in dotazione



PLACCA COPRIFORO



Placca Brain Classic Emergenza

emergenza



IP20

IK05

850°



Batt. Li-ion

+40°C
0°C

15 Colori RGB impostabili



Placca luminosa con 15 colori impostabili e vari livelli di intensità luminosa. Dotata di batteria per illuminazione d'emergenza.



Funzione segnapasso, illuminazione notturna, illuminazione d'emergenza.



Doppia batteria di LED RGB ad elevata intensità con schema di illuminazione e diffusione luminosa tipo back light.



Installabile su tutte le serie civili più diffuse utilizzando gli stessi frutti e telaio già presenti. Versione bianco e versione nero.

Applicazioni

Civile, terziario, hotel di lusso, show room, ristoranti di design

Caratteristiche

Alimentazione 230Vac \pm 10% ,50÷60Hz

Installazioni Su scatola 503

Corpo Policarbonato, bianco RAL 9003

Diffusore In PMMA

Conformità EN 60598-1, EN 60598-2-22

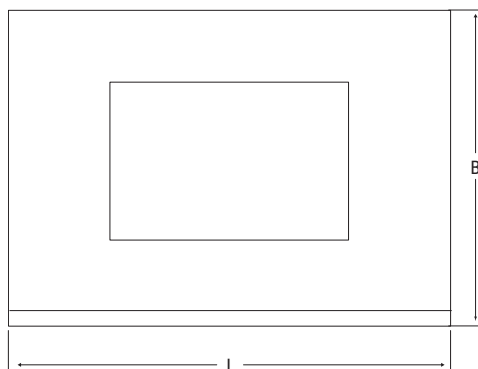

PLACCA PER SCATOLA 503



BATTERIA PER ILLUMINAZIONE DI EMERGENZA

	Dimensioni mm		
	L	B	H
PLACCA	126	90	12
BATTERIA	45	9	6

060

LUCE NOTTURNA

Sensore di luce con modalità di colore e intensità a scelta, differenziate fra giorno e notte.

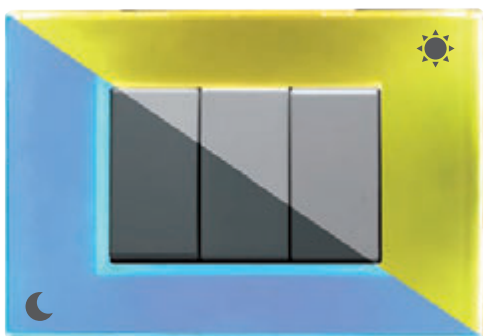

COMPATIBILITÀ CON LE SERIE CIVILI PIÙ DIFFUSE

BTicino Axolute - BTicino Axolute AIR - BTicino Light - BTicino Living Light - BTicino Living Light AIR - BTicino Living International - Vimar Plana - Vimar Arkè Vimar Eikon - Vimar Eikon EVO - Gewiss Chorus - AVE Sistema 44 - ABB Chiara - ABB Mylos.

I marchi richiamati nella tabella sono registrati dai rispettivi titolari. Le serie di apparecchi citate, con le quali le placche "BRAIN" risultano meccanicamente compatibili, dispongono delle rispettive placche originali.

	Cod. ord.	Descrizione	Versione	Autonomia h	Batteria	Flusso SE lm	Flusso SA lm	Assorbimento		Peso Kg	Imballo Sing/Mult.	
								DC	AC			
TR	81143	PLACCA BRAIN CLASSIC EM 3F BIANCA	SA/SE	1	Li-ion 3.7V 0.5Ah				1.5W	0.1	1/12	TRADIZIONALI
	81144	PLACCA BRAIN CLASSIC EM 3F NERA	SA/SE	1	Li-ion 3.7V 0.5Ah				1.5W	0.1	1/12	

ACCESSORI - in dotazione



BATTERIA CLASSIC

Cod. Ord. **81296E**

TR



SERIE DI ADATTATORI

Per installazioni in tutte le serie civili più diffuse

ACCESSORI - da ordinare separatamente



ADATTATORI SPECIALI

Per serie BTicino Matix, Living 1a serie, Vimar Idea

Cod. Ord. **81236** (colore bianco)

Cod. Ord. **81237** (colore nero)



Acciaio emergenza

emergenza

nuBe



IP66

IK09

850°

Batt. Life

+40°C
0°C

Batt. NiMH

+40°C
0°C

Batt. ICE PACK

+40°C
-40°C



Apparecchio caratterizzato da elevata resistenza meccanica e chimica e da un Flusso luminoso fino a 1800lm.



Riflettore a 4 celle separate antiabbagliamento e schermo microprismatizzato in vetro ad elevata trasmittanza luminosa.



Installazione agevolata con ganci in acciaio, accesso rapido al sistema di cablaggio.

Applicazioni

Industriali, zone ad alto rischio anche con atmosfera esplosiva, outdoor

Caratteristiche

Alimentazione* 230Vac +/- 10%, 50÷60Hz

Installazioni Parete, soffitto, sospensione, barra elettrificata

Tempo di ricarica 12h con batteria LiFe

Corpo Lamiera in acciaio zincata verniciata alle polveri RAL 7035

Testate Tecnopolimero PC+PBT

Ottica Diffondente, in alluminio antiabbagliamento

Schermo Vetro temprato microprismatizzato ad alta trasmittanza (3mm)

Conformità EN 60598-1, EN 60598-2-22, EN 1838, UNI 11222, ATEX 2014/34/UE (classificazione: II 3 G Ex nA II B T135, II 3 D Ex tD A22 T85)

* Sistemi LG230, LG24, HT considerare i parametri della centrale utilizzata

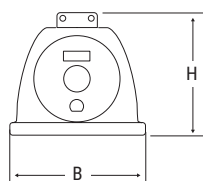

Dimensioni mm

L	B	H
464	108	98.5

Prestazioni secondo EN 1838

Altezza (m)	Interasse (m) VIE DI ESODO		Superficie illuminata (m) GRANDI AREE	
	Parete	Plafone	Parete	Plafone
3	-	10	-	8x8
7	-	15	-	14x14
illuminamento >1lx a pavimento lungo la linea centrale senza riflessioni Emax/Emin <40			illuminamento >0.5lx a pavimento senza riflessioni Emax/Emin <40	
Prestazioni riferite all'apparecchio Cod. Ord. 15030 400 lm			Coefficiente di manutenzione 0.8	

ACCIAIO EMERGENZA

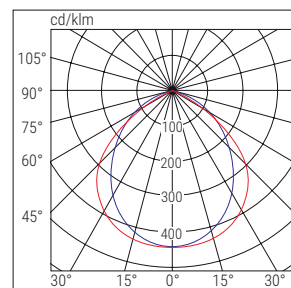

■ C90-C270

■ C0-C180

INSTALLAZIONE A BASSE TEMPERATURE CON ICE PACK - solo per Cod. ord. 15030

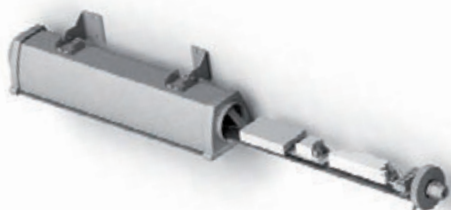

Accessorio per mantenere calda la batteria anche in situazioni di lavoro in ambienti a temperature molto basse (fino a -40°C). Ice Pack viene controllato tramite un circuito elettronico in grado di mantenere costante la temperatura della batteria.

	Cod. ord.	W eq.	Descrizione	Versione	Autonomia h	Batteria	Flusso SE lm	Flusso SA lm	Assorbimento		Peso Kg	Imb. Sing/Mult.	Conform.
									DC	AC			
LG	15030	24	ACC EM LED 24 LG SE/SA 123H	SA/SE	1/2/3	NiMh 7.2V 1.2Ah	400/275/200	220		4W	1.6	1	CENTRALTEST
	15032	24	ACC EM LED 24 LG SE GL	SE	0.75/1/2/3/8	LiFe 12.8V 1.5A	1800/1500/800/500/200		4W	1.6	1		
	LGFM Apparecchi Autonomi con Diagnosi Centralizzata Radio integrando il Modulo Cod. ord. 19375												
LG230	31053	24	ACCIAIO LED SE/SA LGS230 GL	SA/SE				1800	14.8W	19.6VA	1.5	1	BATTERIA CENTRALIZZATA
	31054	24	ACCIAIO LED SE/SA LGS230	SA/SE				510	4.7W	9.4VA	1.5	1	
LG24	32055	24	ACCIAIO LED SA LGS24	SA/SE				510	4.3W		1.5	1	BATTERIA CENTRALIZZATA
	32092	24	ACCIAIO LED SE LGS24 GL	SE				900/1800	8/16W		1.5	1	
HT230	17452	24	ACCIAIO E LED HT GL	SA/SE				1800	14.2W	17.4VA	1.5	1	BATTERIA CENTRALIZZATA

* Le autonomie indicate raddoppiano con l'aggiunta della batteria Autoripara se impostato l'apparecchio in lunga durata

ACCESSORI - in dotazione

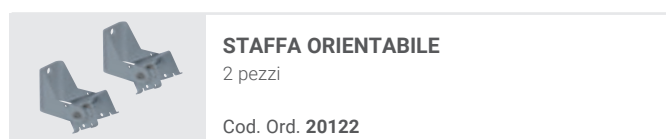

ACCESSORI - da ordinare separatamente

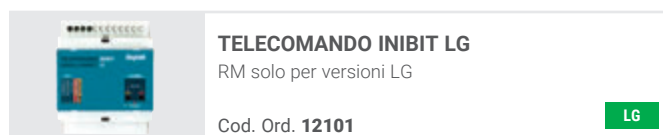
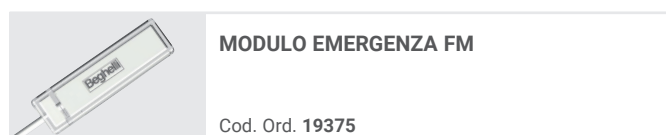
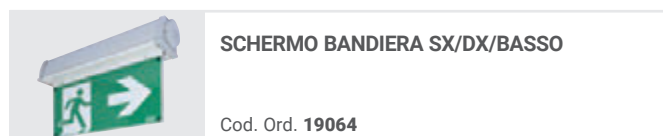
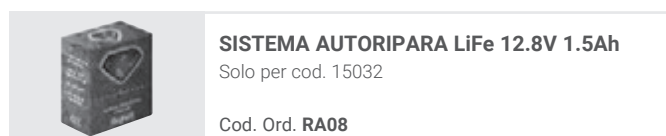
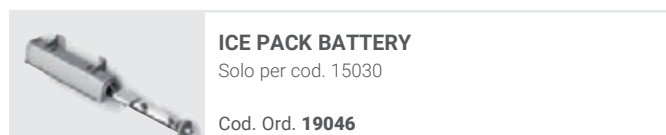

LG

Lungalargaluce Extreme

emergenza



Flusso luminoso fino a 3200lm, idonea in ambienti ad alto rischio dove è richiesta la conformità Atex. Batteria al Titanio con ricarica veloce, 10 anni di vita utile e temperature di lavoro estreme.



Un unico apparecchio per illuminare grandi aree, vie di esodo e capannoni con altezze da 2 ad oltre 7m.



Cinque lenti in dotazione facilmente intercambiabili.



Predisposizione per cablaggio passante.

Applicazioni

Industriali in ambienti ad altro rischio con presenza di polveri e sostanze esplosive.

Caratteristiche

Alimentazione* 230Vac \pm 10%, 50-60Hz

Installazioni Parete, soffitto, incasso

Tempo di ricarica 12h

Corpo Alluminio pressofuso, RAL 7040

Ottica Lenti in policarbonato trasparente

Conformità EN 60598-1, EN 60598-2-2, EN 60598-2-22, EN 1838, UNI 11222, ATEX 2014/34/UE (classificazione: II 3 G Ex nA II B T135, II 3 D Ex tD A22 T85

* Sistemi LG230, LG24, HT considerare i parametri della centrale utilizzata

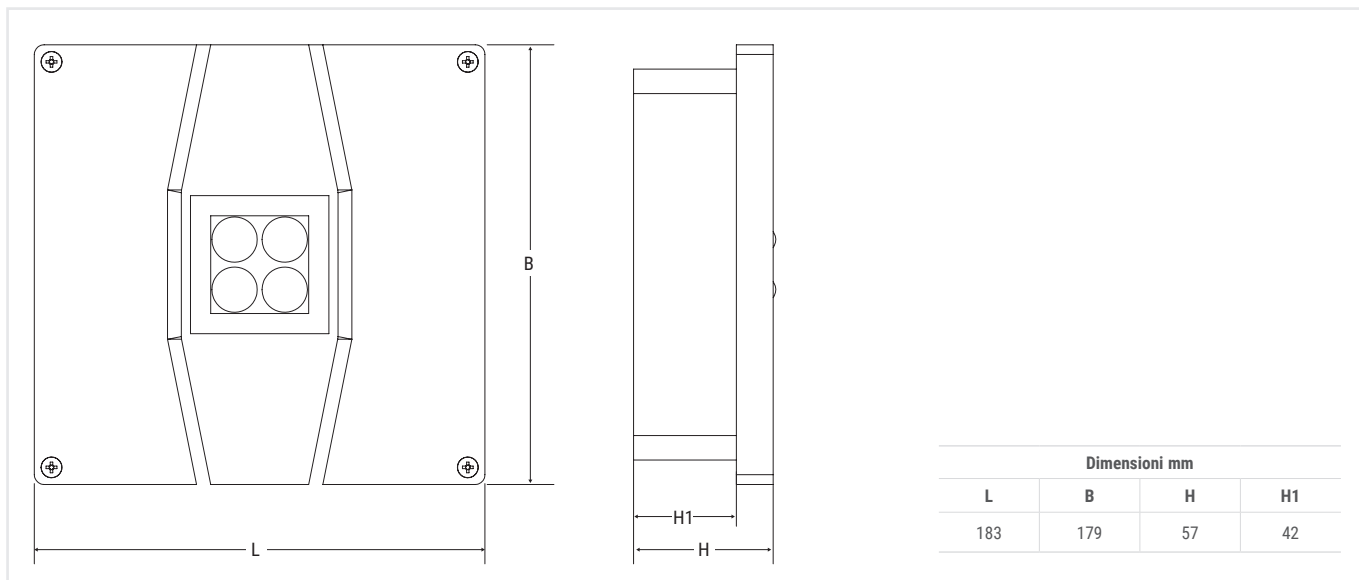

Dimensioni mm			
L	B	H	H1
183	179	57	42

064

Riferimento Norma UNI EN 1838

Lente	Altezza (m) 	Interasse (m) VIE DI ESODO 		Superficie illuminata (m) GRANDI AREE 	
		Parete	Plafone	Parete	Plafone
Lungaluce 3m	3	-	15	-	-
Lungaluce 7m	7	-	22	-	-
Largaluce 3m	3	-	-	-	12x12
Largaluce 7m	7	-	-	-	13x13
Altorschio	7	-	-	-	Ø 3m - 30lx
				illuminamento >1lx a pavimento lungo la linea centrale senza riflessioni Emax/Emin <40	
				illuminamento >0.5lx a pavimento senza riflessioni Emax/Emin <40	
Prestazioni riferite all'apparecchio Cod. Ord. 19379 1000lm				Coefficiente di manutenzione 0.8	

ALTORSCHIO 89%

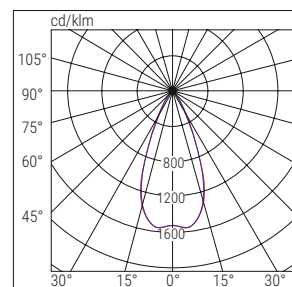

■ C0-C180 ■ C90-C270

LUNGALUCE 3m 88%

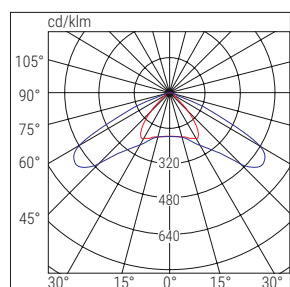

■ C0-C180 ■ C90-C270

LUNGALUCE 7m 82%

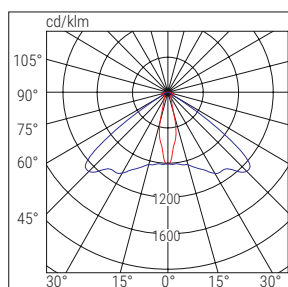

■ C0-C180 ■ C90-C270

LARGALUCE 3m 92%

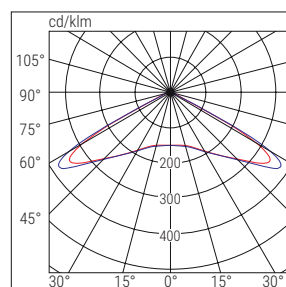

■ C0-C180 ■ C90-C270

LARGALUCE 7m 89%

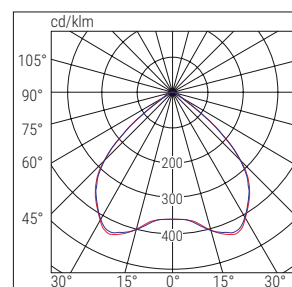

■ C0-C180 ■ C90-C270

	Cod. ord.	W eq.	Descrizione	Versione	Autonomia h	Batteria	Flusso* SE lm	Flusso* SA lm	Assorbimento		Peso Kg	Imballo Sing./Mult.	
									DC	AC			
AT	19378	24GL	LUNGALARGA EXT GL AT SE	SE	1-1.5-3-8	LiFe 12.8V 3Ah	3200/2500/1400/500			6.5W	0.9	1/6	AUTOTEST
AT-OPT	19370	24	LUNGALARGA EXTREME OPT SA/SE	SA/SE	1-1.5-2-3-8	2xLTO 4.8V 1.2Ah	1155/770/575/385/144	575		7.5W	0.9	1/6	AUTOTEST CENTRALIZZABILE
	LG	Apparecchi Autonomi con Diagnosi Centralizzata integrando il Modulo Cod. ord. 15036											
	LGFM	Apparecchi Autonomi con Diagnosi Centralizzata Radio integrando il Modulo Cod. ord. 15037											
	DALI	Apparecchi Autonomi con Diagnosi Centralizzata Dali integrando il Modulo Cod. ord. 15038											
LG230	31112	24	LUNGALARGA EXTREME LGS230 LS-UV					1400	11.2W	24.1VA	0.9	1/6	BATTERIA CENTRALIZZATA
LG24	32083	24	LUNGALARGA EXTREME LGS24 LS-UV				1100	1400	7.4W	22.2VA	0.9	1/6	
HT230	31113	24	LUNGALARGA EXTREME HT					1400	10.7W	22.2VA	0.9	1/6	

* I flussi indicati in tabella sono espressi senza lente. Per individuare il flusso di prodotto, oltre al valore della tabella dovrà essere considerato il rendimento della lente scelta.

SEGUE >

Lungalargaluce Extreme

emergenza

ACCESSORI - in dotazione



PRESSACAVO M20 ACCIAIO



LENTE LARGALUCE 3m
Montata di serie



LENTE LUNGALUCE 3m



LENTE LARGALUCE 7m

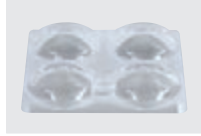

LENTE LUNGALUCE 7m



LENTE ALTORISCHIO

ACCESSORI - da ordinare separatamente



STAFFA ORIENTABILE

Cod. Ord. **15043**



MODULO LG - LGFM - DALI (solo versione AT-OPT)

LG - Cod. Ord. **15036**

LGFM IP65 - Cod. Ord. **15047**

DALI - Cod. Ord. **15038**

LG **LGFM** **DALI**



STAFFE CARTONGESSO

Cod. Ord. **15044**



067 Emergenza Atex

Stile In SanificaAria

emergenza



SanificaAria: Apparecchio ibrido con sanificazione dell'aria uvOxy®. Regolazione dell'attivazione da switch su 3 step: 8, 12, 24 h/gg, con velocità costante di sanificazione



Apparecchio per incasso con autonomia fino a 8h.

Applicazioni

Terziario, ospedali, attività commerciali, negozi, ristoranti, uffici, scuole

Caratteristiche emergenza

Alimentazione 230Vac \pm 10%, 50÷60Hz

Installazioni Parete, soffitto, incasso, controsoffitto

Tempo di ricarica 12h

Corpo Policarbonato bianco RAL 9003

Ottica Convogliatore di flusso antiabbagliamento in PMMA

Schermo Policarbonato trasparente

Conformità EN60598-1, EN60598-2-2, EN60598-2-22, EN60335-2-65, ISO 15714, 2014/30/UE, 2014/35/UE

Caratteristiche Sanificatore

Alimentazione 230Vac \pm 10%, 50÷60Hz

Assorbimento uvOxy® 10 W

Lunghezza d'onda UV-C 254nm

Portata di sanificazione 4 m³/h

Potenza UV-C 7W

Potenza radiante UV-C 2,4W

Velocità di sanificazione Singola

Temporizzazione 8-12-24h

Durata della Cartuccia 12 mesi



Batt. LiFe

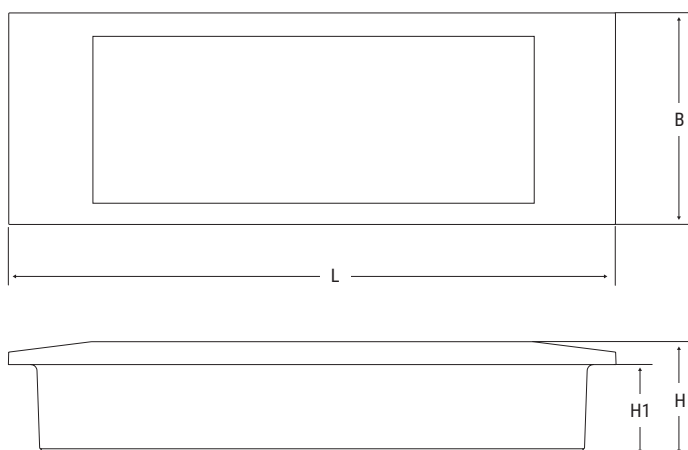

ESEMPLIFICAZIONE DI SANIFICAZIONE INIZIALE DELL'ARIA IN UN AMBIENTE

Dimensioni ambiente		
Cubatura m ³	Superficie m ²	Tempo di sanificazione iniziale h
10	4	2.5
20	8	5
30	12.5	7.5
40	16.5	10
60	25	15

Dimensioni mm				Distanza visibilità (DV)	
L	B	H	H1	schermo	bandiera
295	102	55	44	15m	20m

068

Prestazioni secondo EN 1838 e tempi di sanificazione iniziale

NORMA UNI EN 1838	Altezza (m)	Interasse (m) VIE DI ESODO		Superficie illuminata (m) GRANDI AREE	
		Parete	Plafone	Parete	Plafone
	2.5	5	-	3x3	-
	3	-	7	-	5x5
	>1lx senza riflessioni Emax/Emin <40			>0.5lx lungo la linea centrale senza riflessioni Emax/Emin <40	
	Portata fino a 4 m³/h		Tempo di sanificazione iniziale 5h		Tempo di sanificazione iniziale 6h

Prestazioni riferite al modello 1499LUV 120lm installato a parete

STILE IN SanificaAria

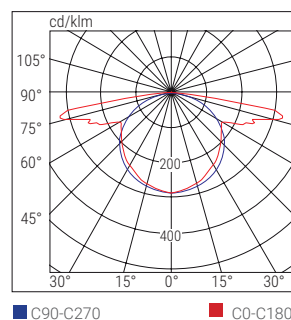

■ C90-C270

■ C0-C180

TR	Cod. ord.	W eq.	Descrizione	Versione	Autonomia h	Batteria	Flusso SE lm	Flusso SA lm	Flusso di Sanificazione m³/h			Assorb. W	Peso Kg	Imb. Sing/Mult.	TRADIZIONALI	
									1	2	3					
	1499LUV	8	STILE IN LED SE TR UVOXY	SE	8	LiFe 3.2V 1.5Ah	120	-	4	-	-	2.1	10	0.7	1/12	

ACCESSORI - in dotazione

	SCATOLA DA INCASSO Cod. Ord. 3733
--	--

ACCESSORI E RICAMBI - da ordinare separatamente

	RICAMBIO CARTUCCIA SANIFICANTE uvOxy® STILE IN Durata 12 mesi, con utilizzo continuo 24h/giorno Cod. Ord. 26724
--	---

	STAFFE CONTROSOFFITTO Foro incasso: 279x94 mm Cod. Ord. 4266
--	--

	SCHERMI SX/DX/BASSO Serigrafia su policarbonato opale Cod. Ord. 4269
--	--

	GRIGLIA DI PROTEZIONE Dimensioni: 440x215x99 mm Cod. Ord. 3912
--	--

	ADESIVI SX/DX/BASSO Cod. Ord. 4278
--	---

Pratica SanificaAria

emergenza



SanificaAria: Apparecchio ibrido con sanificazione dell'aria uvOxy®. Regolazione dell'attivazione da switch su 3 step: 8, 12, 24 h/gg, con velocità costante di sanificazione.



Elevata robustezza del corpo con batteria LiFe. Presenza del pulsante di test.

Applicazioni

Industriale, Terziario

Caratteristiche emergenza

Alimentazione 230Vac \pm 10%, 50÷60Hz

Installazioni Parete, soffitto, sospensione, bandiera, barra elettrificata

Tempo di ricarica 12h

Corpo ABS, bianco RAL 9003

Ottica Convogliatore di flusso antiabbagliamento in PMMA

Schermo Policarbonato trasparente

Conformità EN60598-1, EN60598-2-22, EN60335-2-65, ISO 15714, 2014/30/UE, 2014/35/UE

Caratteristiche Sanificatore

Alimentazione 230Vac \pm 10%, 50÷60Hz

Assorbimento uvOxy® 10 W

Lunghezza d'onda UV-C 254nm

Portata di sanificazione 5 m³/h

Potenza UV-C 7W

Potenza radiante UV-C 2,5W

Velocità di sanificazione Singola

Temporizzazione 8-12-24h

Durata della Cartuccia 12 mesi

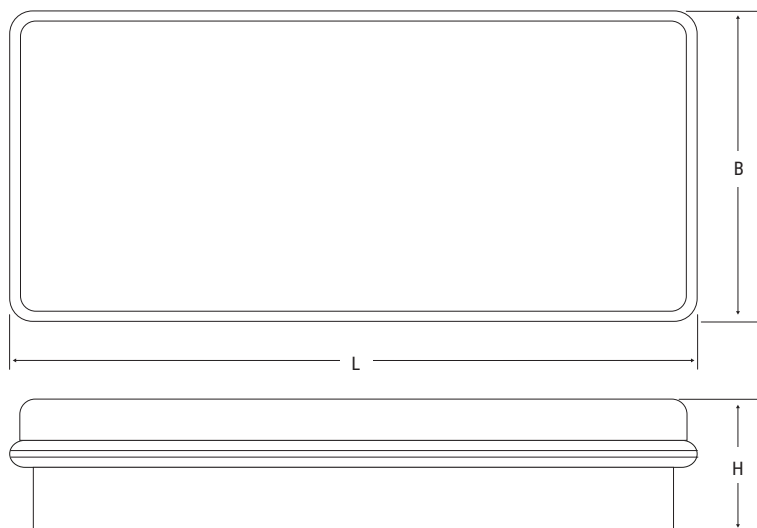

ESEMPLIFICAZIONE DI SANIFICAZIONE INIZIALE DELL'ARIA IN UN AMBIENTE

Dimensioni ambiente		
Cubatura m ³	Superficie m ²	Tempo di sanificazione iniziale h
10	4	2
25	10	5
50	20	10
75	30	15
100	40	20

Dimensioni mm			Distanza visibilità (DV)
L	B	H	
300	138	55	25 m

070

Prestazioni secondo EN 1838 e tempi di sanificazione iniziale

NORMA UNI EN 1838	Altezza (m)	Interasse (m) VIE DI ESODO		Superficie illuminata (m) GRANDI AREE	
		Parete	Plafone	Parete	Plafone
	2.5	8	-	4x6	-
	3	-	9	-	6x7
	>1lx senza riflessioni Emax/Emin <40			>0.5lx lungo la linea centrale senza riflessioni Emax/Emin <40	

	Portata fino a 5 m³/h	Tempo di sanificazione iniziale 6h	Tempo di sanificazione iniziale 12h
--	-----------------------	------------------------------------	-------------------------------------

Prestazioni riferite al modello 250SEUV 250lm installato a parete

PRATICA SanificaAria

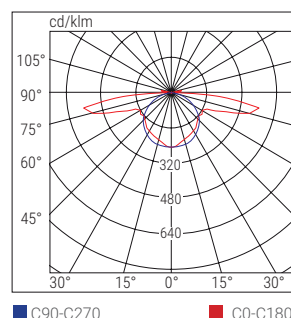

	Cod. ord.	W eq.	Descrizione	Versione	Autonomia h	Batteria	Flusso SE lm	Flusso SA lm	Flusso di Sanificazione m³/h			Assorb. W	Peso Kg	Imballo Sing/Mult.	
									1	2	3				
TR	250SEUV	18	PRATICA 300LM 1.5/3h SE TR UVOXY	SE	1.5/3	LiFe 3.2V 1.5Ah	300/160	-	5	-	-	4	10	0.8	1/12
	250SAUV	18	PRATICA 300LM 1.5/3h SA TR UVOXY	SA/SE	1.5/3	LiFe 3.2V 1.5Ah	300/160	200	5	-	-	4	10	0.8	1/12
	500SEUV	24	PRATICA 500LM 1.5/3h SE TR UVOXY	SE	1.5/3	LiFe 3.2V 3Ah	500/250	-	5	-	-	4	10	0.9	1/12
	500SAUV	24	PRATICA 500LM 1.5/3h SA TR UVOXY	SA/SE	1.5/3	LiFe 3.2V 3Ah	500/250	200	5	-	-	4	10	0.9	1/12
AT	250ATSEUV	18	PRATICA 300LM 1.5/3h SE AT UVOXY	SE	1.5/3	LiFe 3.2V 1.5Ah	300/160	-	5	-	-	4	10	0.8	1/12
	250ATSAUV	18	PRATICA 300LM 1.5/3h SA AT UVOXY	SA/SE	1.5/3	LiFe 3.2V 1.5Ah	300/160	200	5	-	-	4	10	0.8	1/12
	500ATSEUV	24	PRATICA 500LM 1.5/3h SE AT UVOXY	SE	1.5/3	LiFe 3.2V 3Ah	500/250	-	5	-	-	4	10	0.9	1/12
	500ATSAUV	24	PRATICA 500LM 1.5/3h SA AT UVOXY	SA/SE	1.5/3	LiFe 3.2V 3Ah	500/250	200	5	-	-	4	10	0.9	1/12

ACCESSORI - in dotazione

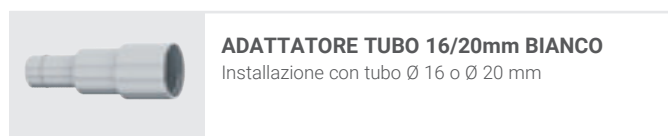

ACCESSORI E RICAMBI - da ordinare separatamente

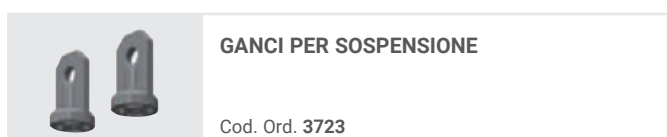
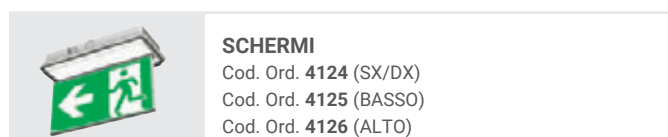
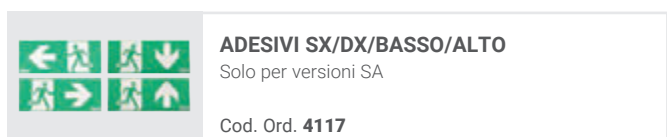

Formula 65 SanificaAria

emergenza



IP20

IK07

850°



Batt. LTO

+45°C
-20°C

8-12-24h



SanificaAria: Apparecchio ibrido con sanificazione dell'aria uvOxy®. Attivazione regolabile su 3 step: 8, 12, 24 h/gg e su 3 velocità di sanificazione. **Regolazione parametri da APP B.connect.**



Autonomia regolabile nella versione AT. Elevato flusso luminoso, fino a 1200lm.

Applicazioni

Industriale, terziario, ospedali, attività commerciali, negozi, ristoranti, uffici, scuole

Caratteristiche emergenza

Alimentazione* 230Vac±10%, 50÷60Hz

Installazioni parete, soffitto

Tempo di ricarica 12h

Corpo ABS, bianco RAL 9003

Ottica Simmetrica bianca

Schermo Policarbonato trasparente

Conformità EN60598-1, EN60598-2-22, EN60335-2-65, ISO 15714, 2014/30/UE, 2014/35/UE

Caratteristiche Sanificatore

Alimentazione 230Vac ±10%, 50÷60Hz

Absorbimento uvOxy® 10 W

Lunghezza d'onda UV-C 254nm

Portata di sanificazione 8 m³/h

Potenza UV-C 7W

Potenza radiante UV-C 2,4W

Velocità di sanificazione 1-2-3 step

Temporizzazione 8-12-24h

Durata della Cartuccia 12 mesi

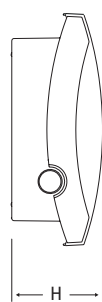
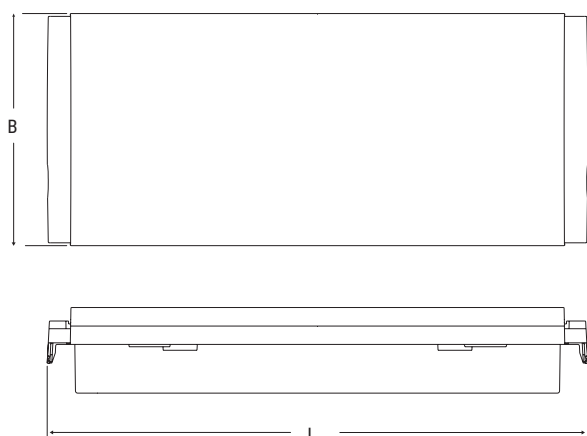

ESEMPLIFICAZIONE DI SANIFICAZIONE INIZIALE DELL'ARIA IN UN AMBIENTE

Dimensioni ambiente		
Cubatura m³	Superficie m²	Tempo di sanificazione iniziale h
20	8	2.5
40	16	5
80	32	10
125	50	15
180	75	22

Dimensioni mm			Distanza di visibilità (DV)	
L	B	H	Parete	Bandiera
354	152	63.4	25 m	28 m

Prestazioni secondo EN 1838 e tempi di sanificazione iniziale

NORMA UNI EN 1838	Altezza (m)	Interasse (m) VIE DI ESODO		Superficie illuminata (m) GRANDI AREE	
		Parete	Plafone	Parete	Plafone
	2.5	11	-	8x12	-
	3	-	18	-	10x16
	>1lx senza riflessioni Emax/Emin <40			>0.5lx lungo la linea centrale senza riflessioni Emax/Emin <40	

	Portata fino a 8 m³/h	Tempo di sanificazione iniziale 5h	Tempo di sanificazione iniziale 30h
--	-----------------------	------------------------------------	-------------------------------------

Prestazioni riferite al modello 19430UV 1100lm installato a parete - Flusso di sanificazione 3

FORMULA65 SanificaAria

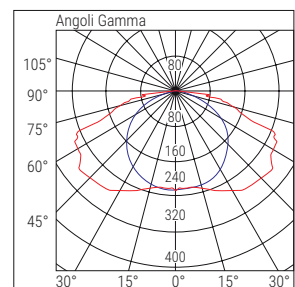

■ C90-C270 ■ C0-C180

	Cod. ord.	W eq.	Descrizione	Versione	Autonomia h	Batteria	Flusso SE lm	Flusso SA lm	Flusso di Sanificazione m³/h			Assorbimento W		Peso Kg	Imballo Sing/Mult.	
									1	2	3					
TR	19430UV	36	F65 LED LTO SE UVOXY	SE	1.5	2x LTO 4.8V 1.2Ah	1100	-	2.5	5	8	2	10	1.1	1/6	TRAD.
	19431UV	36	F65 LED LTO SA UVOXY	SA/SE	1.5	2x LTO 4.8V 1.2Ah	1100	350	2.5	5	8	5	10	1.1	1/6	
AT	19432UV	36	F65 LED LTO AT SE UVOXY	SE	1/3	2x LTO 4.8V 1.2Ah	1200/450	-	2.5	5	8	2	10	1.1	1/6	AUTOTEST
	19433UV	36	F65 LED LTO AT SA UVOXY	SA/SE	1/3	2x LTO 4.8V 1.2Ah	1200/450	350	2.5	5	8	5	10	1.1	1/6	

ACCESSORI - in dotazione

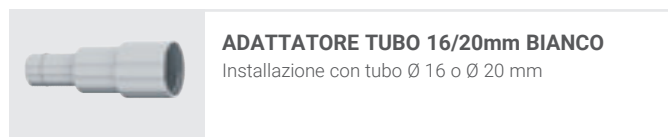
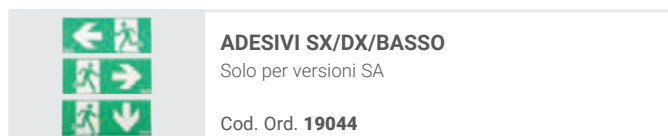
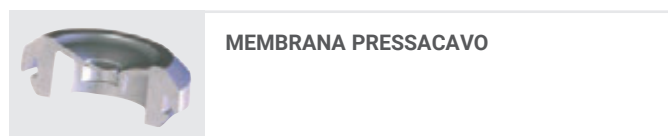

ACCESSORI E RICAMBI - da ordinare separatamente



Infinita SanificaAria

emergenza



SanificaAria: Apparecchio ibrido con sanificazione dell'aria uvOxy®. Attivazione regolabile su 3 step: 8, 12, 24 h/gg e su 3 velocità di sanificazione. **Regolazione parametri da APP e da NuBe.**



Flusso luminoso fino a 1000lm, Autonomia infinita, con Infinity mode, e Batteria al Titanio.

Applicazioni

Industriale, terziario, ospedali, attività commerciali, negozi, ristoranti, uffici, scuole

Caratteristiche Emergenza

Alimentazione* 230Vac \pm 10%, 50÷60Hz
Installazioni parete, soffitto, bandiera a parete/soffitto, sospensione
Tempo di ricarica 12h
Corpo ABS bianco RAL 9003
Ottica Riflessione Totale Interna
Schermo Policarbonato trasparente
Conformità EN60598-1, EN60598-2-2, EN60598-2-22, EN60335-2-65, ISO 15714, 2014/53/UE

Caratteristiche Sanificatore

Alimentazione 230Vac \pm 10%, 50÷60Hz
Assorbimento uvOxy® 10 W
Lunghezza d'onda UV-C 254nm
Portata di sanificazione 8 m³/h
Potenza UV-C 7W
Potenza radiante UV-C 2,4W
Velocità di sanificazione 1-2-3 step
Temporizzazione 8-12-24h
Durata della Cartuccia 12 mesi

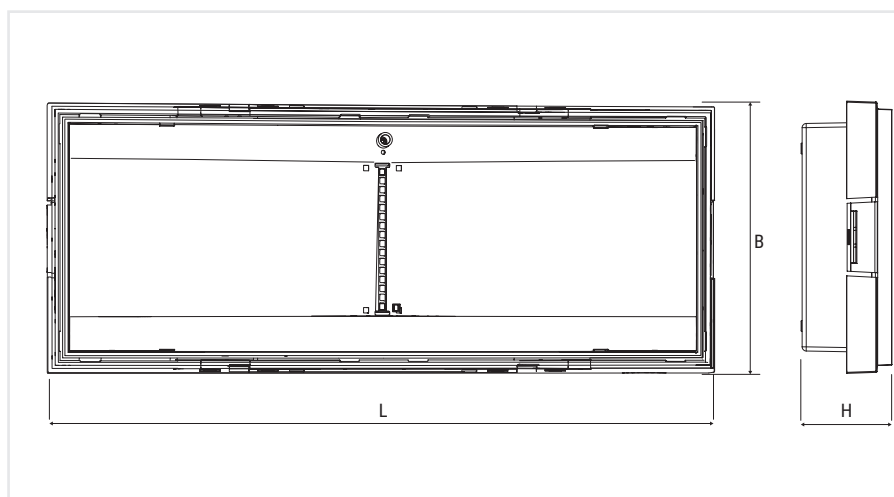

ESEMPLIFICAZIONE DI SANIFICAZIONE INIZIALE DELL'ARIA IN UN AMBIENTE

Dimensioni ambiente		
Cubatura m ³	Superficie m ²	Tempo di sanificazione iniziale h
20	8	2,5
40	16	5
80	32	10
125	50	15
180	75	22

Dimensioni mm			Distanza visibilità (DV)
L	B	H	
325	130	45	25 m

Prestazioni secondo EN 1838 e tempi di sanificazione iniziale

NORMA UNI EN 1838	Altezza (m)	Interasse (m) VIE DI ESODO		Superficie illuminata (m) GRANDI AREE	
		Parete	Plafone	Parete	Plafone
	2.5	8	-	6x8	-
	3	-	10	-	9x10
	>1lx senza riflessioni Emax/Emin <40			>0.5lx lungo la linea centrale senza riflessioni Emax/Emin <40	

	Portata fino a 8 m³/h	Tempo di sanificazione iniziale 4h	Tempo di sanificazione iniziale 15h
--	-----------------------	------------------------------------	-------------------------------------

Prestazioni riferite al modello 19451UV 500lm installato a parete - Flusso di sanificazione 3

INFINITA SanificaAria

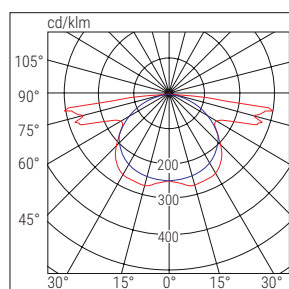

■ C90-C270 ■ C0-C180

Cod. ord.	W eq.	Descrizione	Vers.	Autonomia h	Batteria	Flusso SE lm	Flusso SA lm	Flusso di Sanificazione m³/h			Assorb. W	Peso Kg	Imballo Sing/ Mult.	
								1	2	3				
19450UV	11	INFINITA RTI SE CBL LTO L UVOXY	SE	1/1.5/ 2/3/8	LTO 4.8V 1.2Ah	250/170/130/90/40	-	2.5	5	8	1	10	0.9	1/6
19451UV	24	INFINITA RTI SE CBL LTO XL UVOXY	SE	1/1.5/2/3/8	LTO 4.8V 1.2Ah	500/340/260/180/70	-	2.5	5	8	2.6	10	0.9	1/6
19452UV	11	INFINITA RTI SA CBL LTO L UVOXY	SA/SE	1/1.5/2/3/8	LTO 4.8V 1.2Ah	250/170/130/90/40	90	2.5	5	8	1.8	10	0.9	1/6
19453UV	24	INFINITA RTI SA CBL LTO XL UVOXY	SA/SE	1/1.5/2/3/8	LTO 4.8V 1.2Ah	500/340/260/180/70	250	2.5	5	8	4.8	10	0.9	1/6
19460UV	24GL	INFINITA GL RTI SA/SE CBL LTO UVOXY	SA/SE	1/1.5/2/3/8	2x LTO 4.8V 1.2Ah	1000/680/525/370/145	250	2.5	5	8	1.8	10	0.9	1/6
LG Apparecchi Autonomi con Diagnosi Centralizzata integrando il Modulo Cod. ord. 15036												AUTOTEST CENTRALIZZABILE		
LGFM Apparecchi Autonomi con Diagnosi Centralizzata Radio integrando il Modulo Cod. ord. 15037														
DALI Apparecchi Autonomi con Diagnosi Centralizzata Dali integrando il Modulo Cod. ord. 15038														

ACCESSORI - in dotazione



MEMBRANA PRESSACAVO



ADESIVI SX/DX/BASSO/ALTO
(In dotazione solo nelle versioni SA)

Cod. Ord. 4682

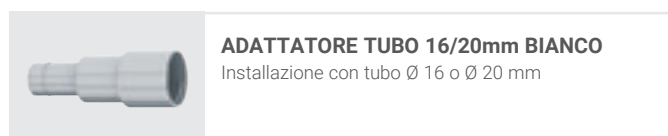

ADATTATORE TUBO 16/20mm BIANCO
Installazione con tubo Ø 16 o Ø 20 mm

ACCESSORI E RICAMBI - da ordinare separatamente



RICAMBIO
CARTUCCIA SANIFICANTE uvOxy®
Durata 12 mesi, con utilizzo continuo 24h/giorno
Cod. Ord. 26723

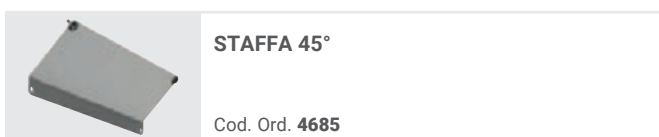

STAFFA 45°

Cod. Ord. 4685

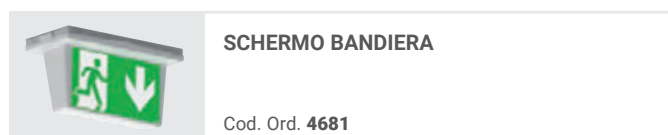

SCHERMO BANDIERA

Cod. Ord. 4681

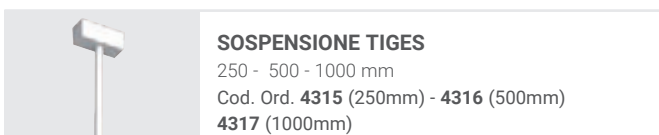

SOSPENSIONE TIGES

250 - 500 - 1000 mm
Cod. Ord. 4315 (250mm) - 4316 (500mm)
4317 (1000mm)

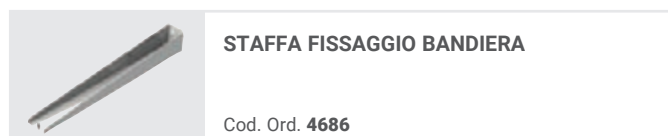

STAFFA FISSAGGIO BANDIERA

Cod. Ord. 4686

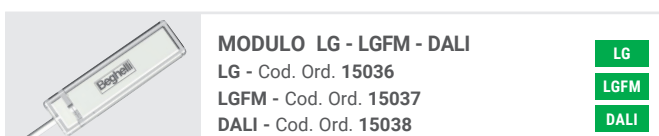

MODULO LG - LGFM - DALI

LG - Cod. Ord. 15036
LGFM - Cod. Ord. 15037
DALI - Cod. Ord. 15038

LG
LGFM
DALI

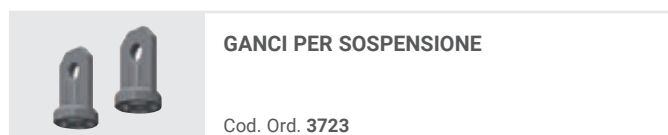

GANCI PER SOSPENSIONE

Cod. Ord. 3723

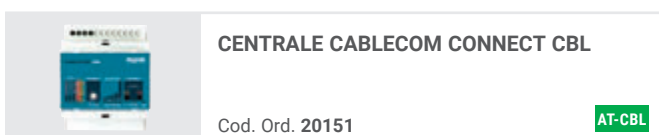

CENTRALE CABLECOM CONNECT CBL

Cod. Ord. 20151

AT-CBL



archieco : linee dal design pulito ed elegante con superficie verniciabile insieme alla parete.

Ridotte dimensioni rispetto all'elevato flusso luminoso.

Schermo monolitico in metacrilato sagomato, progettato specificamente per ottimizzare la diffusione luminosa e per alloggiare, ove richiesto, il pittogramma con ottimo livello di uniformità luminosa.

Applicazioni

Terziario e civile, anche in situazioni di design dove è richiesta particolare cura nel ridurre l'impatto estetico dell'illuminazione di emergenza.

Caratteristiche

Alimentazione 230Vac \pm 10%, 50÷60Hz

Installazioni Parete, plafone

Tempo di ricarica 12h

Corpo Policarbonato bianco RAL 9003

Optica In PMMA

Conformità EN 60598-1, EN 60598-2-22, UNI EN 1838, UNI 11222, EN 62034

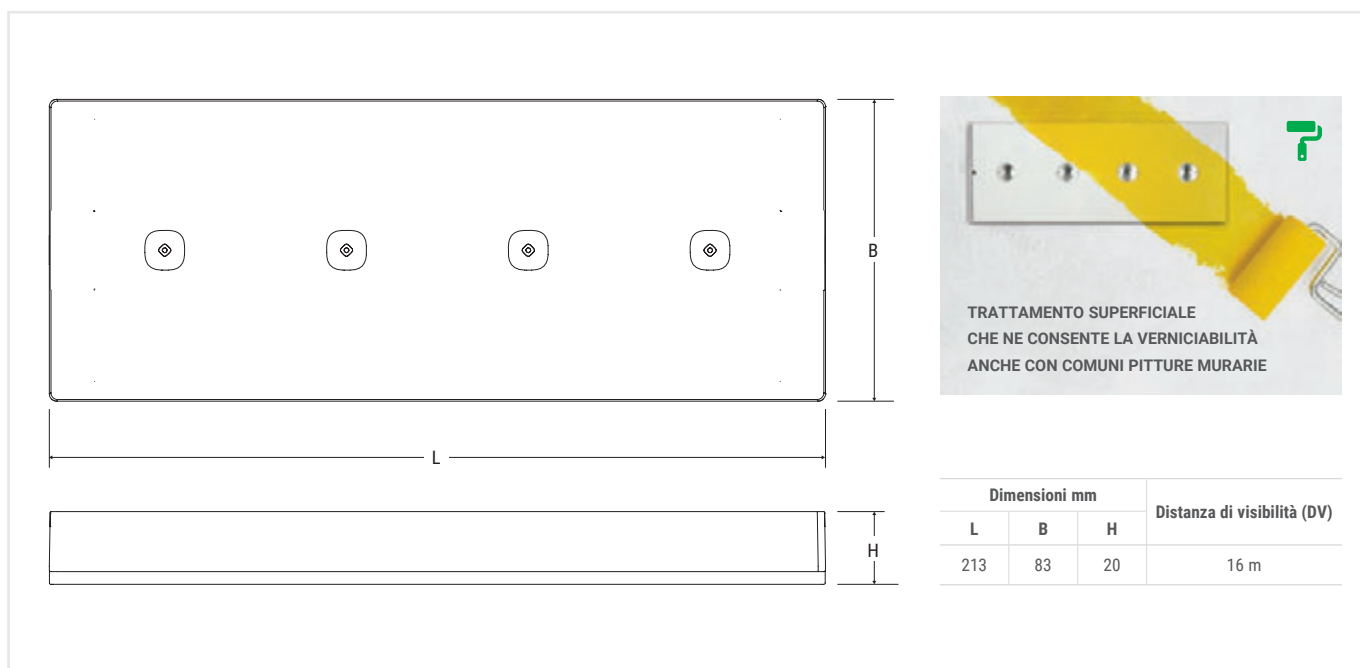

Prestazioni secondo EN 1838

Altezza (m)	Interasse (m) VIE DI ESODO		Superficie illuminata (m) GRANDI AREE	
	Parete	Plafone	Parete	Plafone
2.5	7	-	5x6	-
3	-	10	-	7x7
illuminamento >1lx a pavimento lungo la linea centrale senza riflessioni Emax/Emin <40			illuminamento >0.5lx a pavimento senza riflessioni Emax/Emin <40	
Prestazioni riferite all'apparecchio Cod. Ord. 19601 250 lm			Coefficiente di manutenzione 0.8	

NU.DA

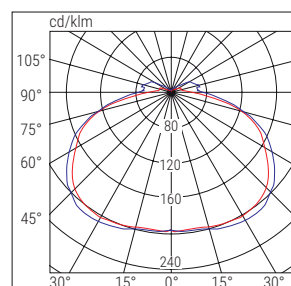

■ C0-C180 ■ C90-C270

	Cod. ord.	W eq.	Descrizione	Versione	Autonomia h	Batteria	Flusso SE lm	Flusso SA lm	Assorbimento		Peso Kg	Imballo Sing/Mult.
									DC	AC		
TR	19600		NU.DA SE 1/2H LiFe	SE	1/2	LiFe 3.2V 0.5Ah	150/100			1W	0.2	1/12
	19601		NU.DA SE 1.5/3H LiFe	SE	1.5/3	LiFe 3.2V 1.5Ah	250/130			1.3W	0.25	1/12
	19602		NU.DA SE/SA 1/2H LiFe	SA/SE	1/2	LiFe 3.2V 0.5Ah	150/100	100		1.6W	0.2	1/12
	19603		NU.DA SE/SA 1.5/3H LiFe	SA/SE	1.5/3	LiFe 3.2V 1.5Ah	250/130	170		2.5W	0.25	1/12
AT - CBL	19620	11-24	NU.DA 1124W AT CBL SE 8LTO	SE	1/1.5/2/3/8	LTO 4.8V 0.5Ah	250/170/130/85/35			1.7W	0.2	1/12
	19621	24-36	NU.DA 2436W AT CBL SE 8LTO	SE	1/1.5/2/3/8	LTO 4.8V 1Ah	450/305/230/155/65			1.7W	0.25	1/12
	19622	11-24	NU.DA 1124W AT CBL SE/SA 8LTO	SA/SE	1/1.5/2/3/8	LTO 4.8V 0.5Ah	250/170/130/85/35	170		3W	0.2	1/12
	19623	24-36	NU.DA 2436W AT CBL SE/SA 8LTO	SA/SE	1/1.5/2/3/8	LTO 4.8V 1Ah	450/305/230/155/65	170		3W	0.25	1/12
	LG	Apparecchi Autonomi con Diagnosi Centralizzata integrando il Modulo Cod. ord. 15036										
	LGFM	Apparecchi Autonomi con Diagnosi Centralizzata Radio integrando il Modulo Cod. ord. 15037										
	DALI	Apparecchi Autonomi con Diagnosi Centralizzata Dali integrando il Modulo Cod. ord. 15038										

ACCESSORI - da ordinare separatamente

MODULO LG - LGFM - DALI
 LG - Cod. Ord. 15036
 LGFM - Cod. Ord. 15037
 DALI - Cod. Ord. 15038

LG
LGFM
DALI

ETICHETTE SX/DX/BASSO/ALTO

Cod. Ord. 4329

KIT BINARIO TRIFASE

Cod. Ord. 4319

GRIGLIA DI PROTEZIONE
 Dimensioni: 305x110x100 mm

Cod. Ord. 3903



Design

emergenza



IP40

IK05

850°



Batt. NiMH

+40°C
0°C



archieco : linee dal design pulito ed elegante con superficie verniciabile insieme alla parete, realizzata con materiali riciclabili ed in parte compostabili.



Idoneo sia per installazioni a soffitto che a parete.



Lo schema ottico è realizzato da un sistema a doppia riflessione per ottenere un fascio intenso e diffondente con effetto morbido.

Applicazioni

Terziario e civile, anche in situazioni di design dove è richiesta particolare cura nel ridurre l'impatto estetico dell'illuminazione di emergenza.

Caratteristiche

Alimentazione 230Vac \pm 10%, 50÷60Hz

Installazioni Parete, plafone, incasso, bandiera

Corpo PHA bianco RAL 9003

Ottica Simmetrica, bianca

Schermo Policarbonato trasparente

Conformità EN 60598-1, EN 60598-2-2, EN 60598-2-22, UNI EN 1838, UNI 11222, EN 62034

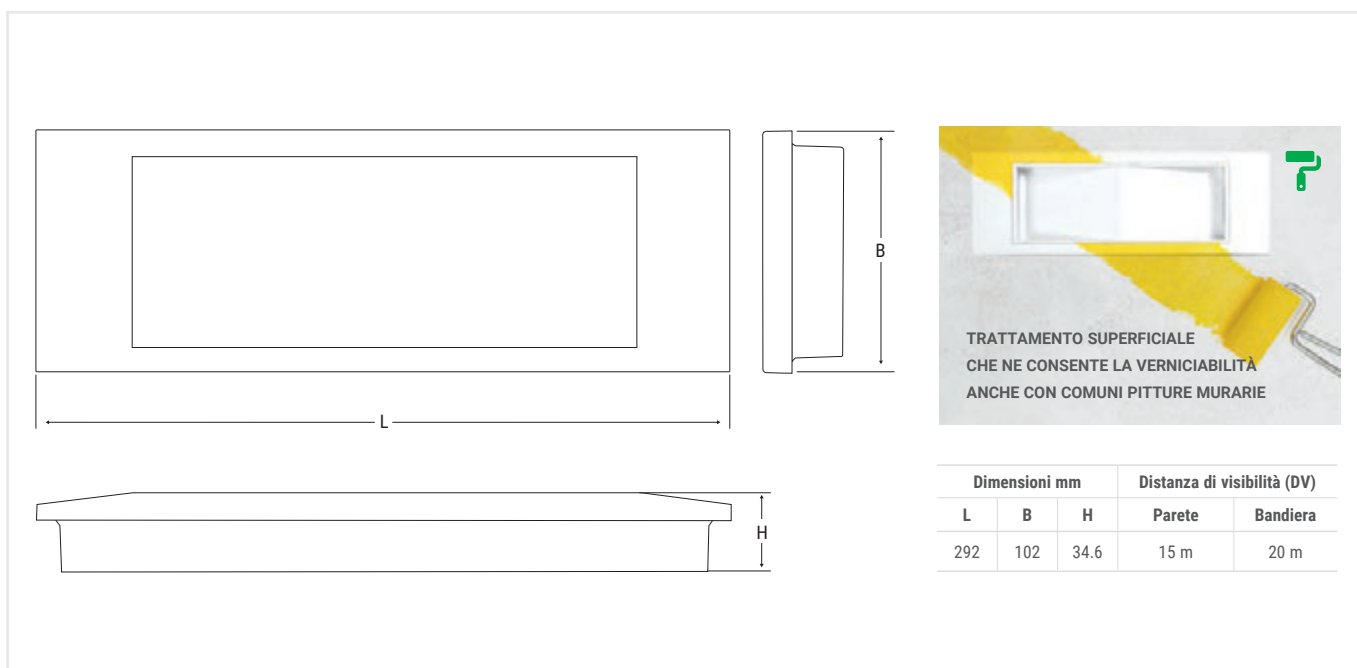

TRATTAMENTO SUPERFICIALE
CHE NE CONSENTE LA VERNICIABILITÀ
ANCHE CON COMUNI PITTURE MURARIE

Dimensioni mm			Distanza di visibilità (DV)	
L	B	H	Parete	Bandiera
292	102	34.6	15 m	20 m

078

Prestazioni secondo EN 1838

Altezza (m)	Interasse (m) VIE DI ESODO		Superficie illuminata (m) GRANDI AREE	
	Parete	Plafone	Parete	Plafone
2.5	6	-	3x5	-
3	-	11	-	6x6
illuminamento >1lx a pavimento lungo la linea centrale senza riflessioni Emax/Emin <40			illuminamento >0.5lx a pavimento senza riflessioni Emax/Emin <40	
Prestazioni riferite all'apparecchio Cod. Ord. 4293A 225 lm			Coefficiente di manutenzione 0.8	

DESIGN

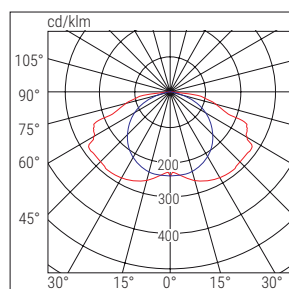

■ C0-C180 ■ C90-C270

	Cod. ord.	W eq.	Descrizione	Versione	Autonomia h	Batteria	Flusso SE lm	Flusso SA lm	Assorbimento		Peso Kg	Imballo Sing/Mult.
									DC	AC		
TR	4290A	8	DESIGN AE 8W SE 1H IP40	SE	1	NiMH 3.6V 1.2Ah	120	-	1W	0.4	1/12	TRADIZIONALI
	4291A	11	DESIGN AE 11W SE 1H IP40	SE	1	NiMH 3.6V 1.2Ah	140	-	1W	0.4	1/12	
	4292A	11	DESIGN AE 11W SE/SA 1H IP40	SA/SE	1	NiMH 3.6V 1.2Ah	140	90	2.5W	0.4	1/12	
	4293A	24	DESIGN AE 24W SE 1H IP40	SE	1	2 x NiMH 3.6V 1.2Ah	225	-	1W	0.4	1/12	

ACCESSORI - in dotazione

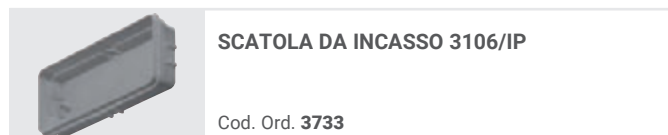

ACCESSORI - da ordinare separatamente

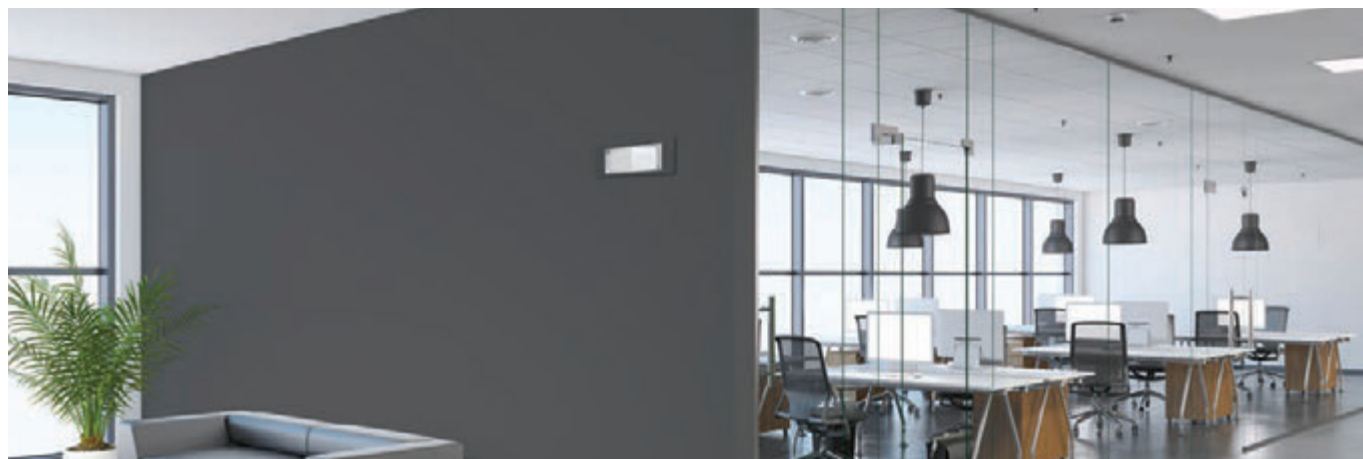
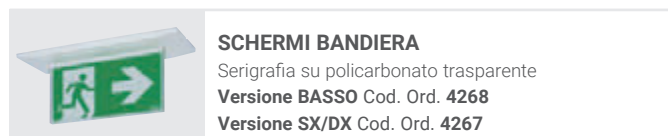
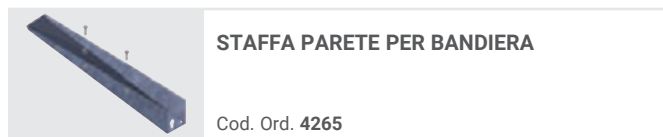
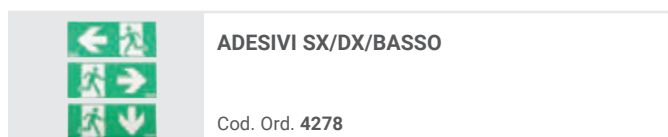

nuBe



IP65

IK07

850°

Batt. LiFe
+40°C
0°C

Batt. LTO
+45°C
-20°C



archieco : linee dal design pulito ed elegante con superficie verniciabile insieme alla parete, realizzata con materiali riciclabili ed in parte compostabili.



Ridotte dimensioni con un flusso luminoso, fino a 1000lm. Possibilità di integrare segnaletica laser con Modulo Orma IP65.



Con la rotazione della lente l'apparecchio è idoneo sia per grandi aree (225m²) che per vie di esodo fino a 23m.



Doppio schema ottico realizzato con due coppie di lenti che ruotano sull'asse e combaciano in alternativa su due LED ad elevatissima efficienza.

Applicazioni

Terziario, uffici, cinema, hotel, musei scuole, negozi, centri commerciali, show room di design

Caratteristiche

Alimentazione 230Vac ± 10%, 50÷60Hz

Installazioni Incasso

Tempo di ricarica 12h

Corpo PHA bianco RAL 9003

Ottica In PMMA

Conformità EN 60598-1, EN 60598-2-2, EN 60598-2-22, UNI EN 1838, UNI 11222, EN 62034

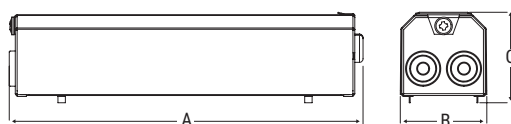
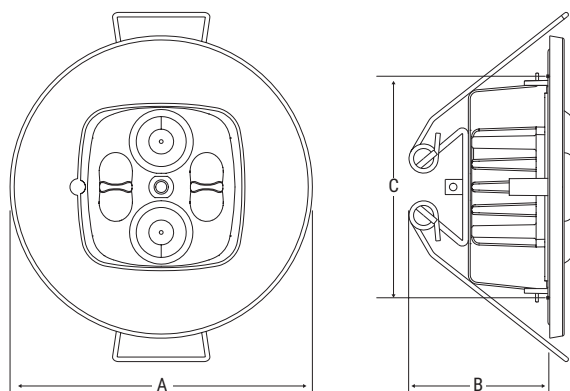

TRATTAMENTO SUPERFICIALE CHE NE CONSENTE LA VERNICIABILITÀ ANCHE CON COMUNI PITTURE MURARIE

	Dimensioni mm		
	A	B	C
Apparecchio	Ø 80	38	Ø 59
Inverter versioni TR-AT	191	47	49
Inverter versione LG	254	47	52

Prestazioni secondo EN 1838

Lente	Altezza (m)	Interasse (m) VIE DI ESODO		Superficie illuminata (m) GRANDI AREE	
		Parete	Plafone	Parete	Plafone
Lungaluce	3	-	30	-	-
Largaluce	3	-	-	-	14x16

illuminamento >1lx a pavimento lungo la linea centrale senza riflessioni Emax/Emin <40

illuminamento >0.5lx a pavimento senza riflessioni Emax/Emin <40

Prestazioni riferite all'apparecchio Cod. Ord. 19712 1000lm

Coefficiente di manutenzione 0.8

LUNGALUCE

80%

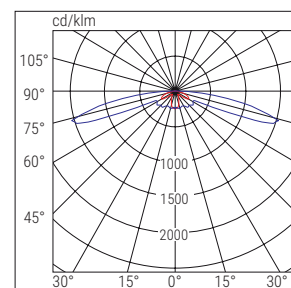

■ C90-C270

■ C0-C180

MODULO ORMA LASER

Microproiettore laser che emette un fascio conico asimmetrico a forma di freccia, in modo luminoso ed evidente producendo un pittogramma virtuale per segnalare la via di esodo più vicina. Per posizionare al suolo l'immagine nel punto più idoneo e con il corretto orientamento del segnale, è sufficiente ruotare il corpo del dispositivo.



LARGALUCE

91%

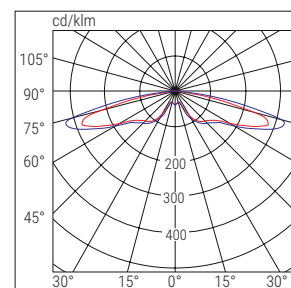

■ C0-C180

■ C90-C270

	Cod. ord.	W	Descrizione	Versione	Autonomia h	Batteria	Flusso SE lm	Flusso SA lm	Assorbimento		Peso Kg	Imb. Sing/Mult.	
									DC	AC			
TR	19700		DOT SE/SA 1/2/3H IP65 RM	SA/SE	1/2/3	LiFe 3.2V 1.5Ah	550/300/200	240		3W	0.4	1/6	TRADIZIONALI
AT - OPT	19711		DOT AT OPT SE/SA 8LTO IP65	SA/SE	1/1.5/2/3/8	2xLTO 7.2V 0.5AH	550/380/300/200/100	240		5W	0.5	1/6	AUTOTEST CENTRALIZZATA
	LG	Apparecchi Autonomi con Diagnosi Centralizzata integrando il Modulo Cod. ord. 15036											
	LGFM	Apparecchi Autonomi con Diagnosi Centralizzata Radio integrando il Modulo Cod. ord. 15037											
	DALI	Apparecchi Autonomi con Diagnosi Centralizzata Dali integrando il Modulo Cod. ord. 15038											
LG	19712		DOT GL AT LG SE LIFE IP65	SE	1/2/3	LiFe 12.8V 1.5Ah	1000/550/400	240		4.3W	0.4	1/6	CENTRAL TEST
	LGFM	Apparecchi Autonomi con Diagnosi Centralizzata Radio integrando il Modulo Cod. ord. 19375											
LG230	17880		DOT LGS230 IP65					550	4.7W	9.4VA	0.4	1/6	BATTERIA CENTRALIZZATA
LG24	17881		DOT LGS24 IP65				550		4.1W		0.4	1/6	
HT230	17882		DOT HT IP65					550	4.6W	9.1VA	0.4	1/6	

ACCESSORI - da ordinare separatamente



MODULO ORMA LASER
Solo per Cod. 19700 e 19711

Cod. Ord. **19883**



MODULO LG - LGFM - DALI (solo versione AT-OPT)

LGFM - Cod. Ord. **15037** - **19375**

LG - Cod. Ord. **15036**

DALI - Cod. Ord. **15038**

LG
LGFM
DALI



TELECOMANDO INIBIT LG
RM solo per versioni LG

Cod. Ord. **12101**

LG



TELECOMANDO INIBIT RM
RM solo per versioni TR

Cod. Ord. **2730**

RM

Zero

emergenza



archieco: linee dal design pulito ed elegante con superficie verniciabile insieme alla parete, realizzata con materiali riciclabili.



Design rivoluzionario dalle caratteristiche estetiche senza precedenti.



Apparecchio di emergenza ma anche per segnaletica di sicurezza, sia monofaccia che a bandiera, ma anche molteplici soluzioni di installazione.



Tre soluzioni ottiche per soddisfare qualsiasi esigenza:
Mirror Silver simmetrica
Mirror Silver asimmetrica
Mirror Silver diffondente

Applicazioni

Civile, terziario, uffici, negozi, show room di design

Caratteristiche

Alimentazione 230Vac \pm 10%, 50÷60Hz

Installazioni Parete, plafone

Tempo di ricarica 12h

Corpo Lamiera zincata di acciaio verniciata alle polveri di poliestere bianco RAL 9003

Ottica Riflettore in alluminio e diffusore in PMMA

Conformità EN 60598-1, EN 60598-2-22, UNI EN 1838, UNI 11222, EN 62034

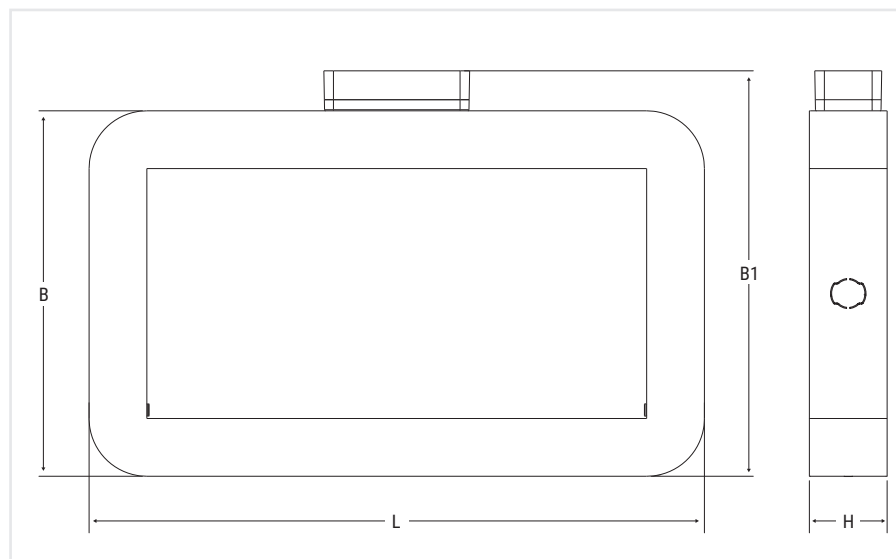

TRATTAMENTO SUPERFICIALE
CHE NE CONSENTE LA VERNICIABILITÀ
ANCHE CON COMUNI PITTURE MURARIE

Dimensioni mm

L	B	B1	H
277	164.5	182.5	35

082

	Cod. ord.	W	Descrizione	Versione	Autonomia h	Batteria	Flusso SE Im	Flusso SA Im	Assorbimento		Peso Kg	Imballo Sing/Mult.	
									DC	AC			
TR	18200		ZERO SE/SA TR RM	SA/SE	1/2/3	LiFe 3.2V 1.5AH	1000	450		3W			TRADIZIONALI
AT - OPT	18201		ZERO SE/SA OPT	SA/SE	1/1.5/2/3/8	2xLTO 7.2V 0.5AH	1000	450		5W			AUTOTEST CENTRALIZZABILE
	LG	Apparecchi Autonomi con Diagnosi Centralizzata integrando il Modulo Cod. ord. 15036											
	LGFM	Apparecchi Autonomi con Diagnosi Centralizzata Radio integrando il Modulo Cod. ord. 15037											
	DALI	Apparecchi Autonomi con Diagnosi Centralizzata Dali integrando il Modulo Cod. ord. 15038											
LG230	17902		ZERO LGS230 LS-UV					450	4.1W	8.3VA			BATTERIA CENTRALIZZATA
LG24	17903		ZERO LGS24 LS-UV				450	450	3.7W				
HT230	17904		ZERO HT					450	4.7W	9.5VA			

UN APPARECCHIO, 4 SOLUZIONI DI INSTALLAZIONE

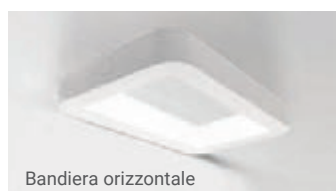

Bandiera orizzontale



Plafone



Bandiera verticale



Parete

ACCESSORI - da ordinare separatamente



MODULO LG - LGFM - DALI (solo versione AT-OPT)
LG - Cod. Ord. **15036**
LGFM - Cod. Ord. **15037**
DALI - Cod. Ord. **15038**

LG **LGFM** **DALI**



TELECOMANDO INIBIT RM
 RM solo per versioni TR

Cod. Ord. **2730**

RM



Design Flag

emergenza



archieco: linee dal design pulito ed elegante con superficie verniciabile insieme alla parete, realizzata con materiali riciclabili.



Design sobrio e minimalista per un apparecchio di grande versatilità.



Diffusione luminosa attraverso una lastra di metacrilato trasparente che permette una grande uniformità di illuminamento del pittogramma.



Un unico apparecchio per effettuare tutti i tipi di montaggio, a bandiera parete, a bandiera soffitto e monofaccia.

Applicazioni

Terziario, uffici, cinema, hotel, centri commerciali, musei, negozi, show room di design

Caratteristiche

Alimentazione 230Vac \pm 10%, 50÷60Hz

Installazioni Parete, plafone

Tempo di ricarica 12h

Corpo Alluminio Estruso bianco RAL 9003

Diffusore Policarbonato trasparente

Conformità EN 60598-1, EN 60598-2-22, UNI EN 1838, UNI 11222, EN 62034

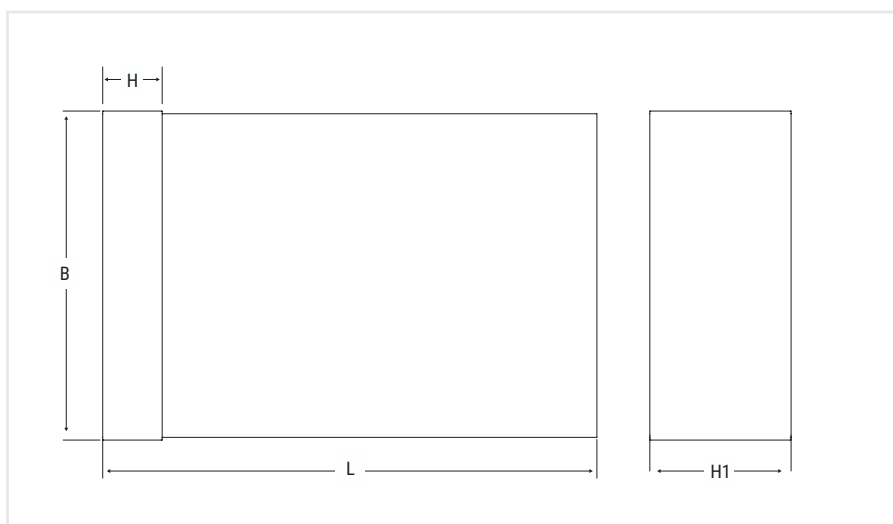

Dimensioni mm				Distanza di visibilità (DV)
L	B	H	H1	
274	183	33	78	36m

	Cod. ord.	W	Descrizione	Versione	Autonomia h	Batteria	Distanza visibilità DV	Assorbimento		Peso Kg	Imballo Sing/Mult.	
								DC	AC			
TR	18400		DESIGN FLAG SE/SA TR RM	SA/SE	1/2/3	LiFe 3.2V 1.5AH	36m		3W			TRADIZIONALI
AT - OPT	18401		DESIGN FLAG SE/SA OPT	SA/SE	1/1.5/2/3/8	2x LTO 7.2V 0.5AH	36m					AUTOTEST CENTRALIZZABILE
	LG	Apparecchi Autonomi con Diagnosi Centralizzata integrando il Modulo Cod. ord. 15036										
	LGFM	Apparecchi Autonomi con Diagnosi Centralizzata Radio integrando il Modulo Cod. ord. 15037										
	DALI	Apparecchi Autonomi con Diagnosi Centralizzata Dali integrando il Modulo Cod. ord. 15038										
LG230	17908		DESIGN FLAG LGS230				36m	2.6W	6.1VA			BATTERIA CENTRALIZZATA
LG24	17909		DESIGN FLAG LGS24				36m	2.5W				
HT230	17910		DESIGN FLAG HT				36m	3.1W	6.6VA			

ACCESSORI - da ordinare separatamente



MODULO LG - LGFM - DALI (solo versione AT-OPT)
LG - Cod. Ord. **15036**
LGFM - Cod. Ord. **15037**
DALI - Cod. Ord. **15038**

LG **LGFM** **DALI**



TELECOMANDO INIBIT RM
 RM solo per versioni TR
 Cod. Ord. **2730**

RM



Ironflag

emergenza

nuBe



IP42

IK05

850°

Batt. LiFe

+40°C
0°C

Batt. LTO

+45°C
-20°C



Progettata per durare nel tempo grazie al corpo in Alluminio ed allo schermo in PMMA.



Segnaletica idonea per ogni situazione, Installabile a bandiera, monofaccia o sospesa. Disponibile in molte versioni, sia per sistemi autoalimentati che a batteria centralizzata. Dotazione di accessori speciali per illuminazione sopra porta e segnaletica laser con modulo Orma.



Corpo facilmente smontabile con ampio spazio all'interno per effettuare velocemente il cablaggio alla rete o ai vari sistemi centralizzati disponibili.

Applicazioni

Terziario, hotel, ospedali, scuole, uffici, attività commerciali

Caratteristiche

Alimentazione 230Vac \pm 10%, 50÷60Hz

Installazioni Parete, plafone, incasso, sospensione e sopraporta

Tempo di ricarica 12h

Corpo Alluminio non verniciato

Schermo Policarbonato trasparente

Conformità EN 60598-1, EN 60598-2-2, EN 60598-2-22, UNI EN 1838, UNI 11222, EN 62034

VERSIONE PARETE/PLAFONE

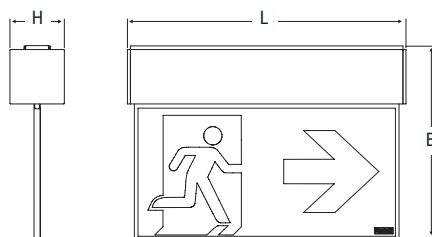

VERSIONE SOSPESA

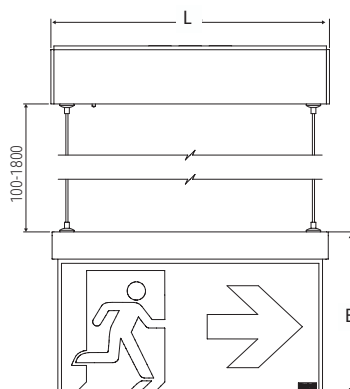

Versione	Dimensioni mm			Distanza di visibilità (DV)
	L	B	H	
Standard	230	160	45	20 m
	330	210	45	30 m
Sospesa	230	135	45	20 m
	330	185	45	30 m

	Versione	Cod. ord.	Descrizione	Autonomia h	Batteria	Distanza visibilità DV	Assorbimento		Peso Kg	Imballo Sing/ Mult.			
							DC	AC					
TR	Parete/plafone	19800	IRONFLAG 20M SA RM	1/2/3	LiFe 3.2V 1.5AH	20m		3W	0.5		TRADIZIONALI		
	Parete/plafone	19801	IRONFLAG 30M SA RM	1/2/3	LiFe 3.2V 1.5AH	30m		3W	0.8				
	Sospesa	19802	IRONFLAG PEND 20M SA RM	1/2/3	LiFe 3.2V 1.5AH	20m		3W	0.6				
	Sospesa	19803	IRONFLAG PEND 30M SA RM	1/2/3	LiFe 3.2V 1.5AH	30m		3W	1				
AT - OPT	Parete/plafone	19810	IRONFLAG AT OPT 20M SA 8LTO	1/1.5/2/3/8	LTO 7.2V 0.5AH	20m		5W	0.5		AUTOTEST CENTRALIZZABILE		
	Parete/plafone	19811	IRONFLAG AT OPT 30M SA 8LTO	1/1.5/2/3/8	2xLTO 7.2V 0.5AH	30m		5W	0.9				
	Sospesa	19812	IRONFL PEND AT OPT 20M SA 8LTO	1/1.5/2/3/8	LTO 7.2V 0.5AH	20m		5W	0.6				
	Sospesa	19813	IRONFL PEND AT OPT 30M SA 8LTO	1/1.5/2/3/8	2xLTO 7.2V 0.5AH	30m		5W	1				
		LG	Apparecchi Autonomi con Diagnosi Centralizzata integrando il Modulo Cod. ord. 15036										
		LGFM	Apparecchi Autonomi con Diagnosi Centralizzata Radio integrando il Modulo Cod. ord. 15037										
		DALI	Apparecchi Autonomi con Diagnosi Centralizzata Dali integrando il Modulo Cod. ord. 15038										
LG230	Parete/plafone	17890	IRONFLAG LGS230 20M			20m	2.6W	6.1VA	0.5		BATTERIA CENTRALIZZATA		
	Parete/plafone	17891	IRONFLAG LGS230 30M			30m	4.1W	8.3VA	0.8				
	Sospesa	17892	IRONFLAG PEND LGS230 20M			20m	2.6W	6.1VA	0.6				
	Sospesa	17893	IRONFLAG PEND LGS230 30M			30m	4.1W	8.3VA	0.9				
LG24	Parete/plafone	17894	IRONFLAG LGS24 20M			20m	2.5W		0.5		BATTERIA CENTRALIZZATA		
	Parete/plafone	17895	IRONFLAG LGS24 30M			30m	3.7W		0.8				
	Sospesa	17896	IRONFLAG PEND LGS24 20M			20m	2.5W		0.6				
	Sospesa	17897	IRONFLAG PEND LGS24 30M			30m	3.7W		0.9				
HT230	Parete/plafone	17898	IRONFLAG HT 20M			20m	3.1W	6.6VA	0.5		BATTERIA CENTRALIZZATA		
	Parete/plafone	17899	IRONFLAG HT 30M			30m	4.7W	9.5VA	0.8				
	Sospesa	17900	IRONFLAG PEND HT 20M			20m	3.1W	6.6VA	0.6				
	Sospesa	17901	IRONFLAG PEND HT 30M			30m	4.7W	9.5VA	0.9				



MODULO ORMA LASER

Microproiettore laser che emette un fascio conico asimmetrico a forma di freccia, in modo luminoso ed evidente producendo un pittogramma virtuale per segnalare la via di esodo più vicina. Per posizionare al suolo l'immagine nel punto più idoneo e con il corretto orientamento del segnale, è sufficiente ruotare il corpo del dispositivo.

ACCESSORI - in dotazione

	CAVI DI SOSPENSIONE Solo versione SOSPESA
	SCHERMI SX/DX/BASSO Serigrafia su policarbonato opale
	STAFFA A PARETE Solo versione PARETE/PLAFONE

ACCESSORI - da ordinare separatamente

	ORMA LASER Solo versioni TR, AT-OPT Installazione in alternativa a Cod. 19882 Cod. Ord. 19884	TR AT-OPT
	LUCE SOPRA PORTA Solo versioni TR, AT-OPT Installazione in alternativa a Cod. 19884 Cod. Ord. 19882	TR AT-OPT

	TELECOMANDO INIBIT RM RM solo per versioni TR Cod. Ord. 2730	RM
	KIT INCASSO 20m - Cod. Ord. 19880 30m - Cod. Ord. 19881	

Exit

emergenza

nuBe



IP40

850°

IK05



Batt. LTO

+45°C
-20°C

Batt. NiMh

+40°C
0°C



Segnaletica idonea per qualsiasi installazione industriale o nel terziario. Disponibile in tre dimensioni con distanza di visibilità (DV) di 20, 30 o 60 m. Versione con Batteria al Titanio (LTO) a ricarica veloce, 10 anni di vita utile e temperature di lavoro estreme.



Schermo serigrafato per un'illuminazione del segnale più uniforme



Innovativo sistema di fissaggio a scomparsa. La stessa staffa, in dotazione, viene utilizzata sia per installazione a soffitto che a bandiera.

Applicazioni

Terziario, industriale

Caratteristiche

Alimentazione 230Vac ± 10%, 50÷60Hz

Installazioni parete, controsoffitto, soffitto con tiges e cavi, parete bandiera, soffitto bandiera, binario trifase

Tempo di ricarica 12h con batteria LTO

Corpo Policarbonato, bianco RAL 9003

Schermo Policarbonato trasparente

Conformità EN 60598-1, EN 60598-2-22, UNI EN 1838, UNI 11222, EN 62034

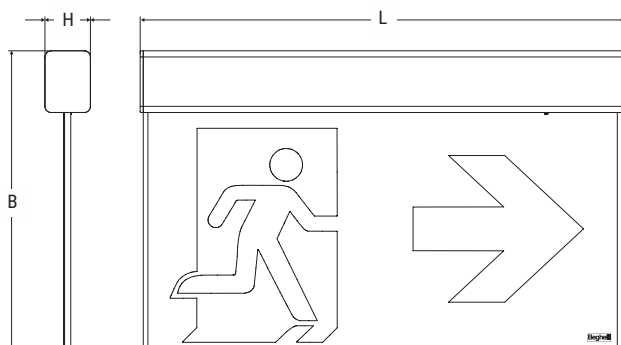

DV 20m



DV 30m



DV 60m



W	Dimensioni mm			Distanza di visibilità (DV)
	L	B	H	
2	299	155	30	20 m
3	314	194	30	30 m
6	629	355	30	60 m

	Cod. ord.	W	Descrizione	Versione	Autonomia h	Batteria	Distanza visibilità DV	Assorbimento		Peso Kg	Imballo Sing/Mult.	
								DC	AC			
TR	4320		EXIT DF20M SA RM	SA/SE	1/2/3	NiMh 3.6V 750mAh	20m		2.5W	0.3	1/6	TRADIZIONALI
	4321		EXIT DF30M SA RM	SA/SE	1/2/3	NiMh 3.6V 1.5Ah	30m		3.5W	0.5	1/6	
	4322		EXIT DF60M SA RM	SA/SE	1/2/3	2xNiMh 3.6V 1.2Ah	60m		6.5W	1	1/3	
AT - OPT	4380		EXIT AT OPT 20M SA 8LTO	SA/SE	1/1.5/2/3/8	LTO 7.2V 0.5Ah	20m		7.5W	0.3	1/6	AUTOTEST CENTRALIZZABILE
	4381		EXIT AT OPT 30M SA 8LTO	SA/SE	1/1.5/2/3/8	2x LTO 7.2V 0.5Ah	30m		7.5W	0.5	1/6	
	LG	Apparecchi Autonomi con Diagnosi Centralizzata integrando il Modulo Cod. ord. 15036										
	LGFM	Apparecchi Autonomi con Diagnosi Centralizzata Radio integrando il Modulo Cod. ord. 15037										
	DALI	Apparecchi Autonomi con Diagnosi Centralizzata Dali integrando il Modulo Cod. ord. 15038										
LG230	17911		EXIT LGS230 DF20M				20m	2.5 W	6.1 VA	0.5	1/6	BATTERIA CENTRALIZZATA
	17912		EXIT LGS230 DF30M				30m	3.5 W	8.3 VA	0.5	1/6	
	17913		EXIT LGS230 DF60M				60m	7.0 W		1.0	1/6	
LG24	17914		EXIT LGS24 DF20M				20m	2.5 W		0.5	1/6	BATTERIA CENTRALIZZATA
	17915		EXIT LGS24 DF30M				30m	3.5 W		0.5	1/6	
	17916		EXIT LGS24 DF60M				60m	7.0 W		1.0	1/6	
HT230	17917		EXIT HT DF20M				20m	2.5 W	6.6 VA	0.5	1/6	BATTERIA CENTRALIZZATA
	17918		EXIT HT DF30M				30m	3.5 W	9.5 VA	0.5	1/6	
	17919		EXIT HT DF60M				60m	7.0 W		1.0	1/6	

ACCESSORI - in dotazione



SCHERMI SX/DX/BASSO
Serigrafia su policarbonato opale



STAFFA UNIVERSALE

ACCESSORI - da ordinare separatamente



ACCESSORIO INCASSO SOFFITTO
Distanza di visibilità (DV) 20-30 m
Cod. Ord. **4312** (20 m) - **4313** (30 m)



ACCESSORIO SOSPENSIONE CON CAVI
Cod. Ord. **14771**



KIT BINARIO TRIFASE
Cod. Ord. **4319**



STAFFA A PARETE PER BANDIERA
Solo per versioni 60m
Cod. Ord. **19045**



SOSPENSIONE TIGES
250 - 500 - 1000 mm
Cod. Ord. **4315** (250mm) - **4316** (500mm) - **4317** (1000mm)



MODULO LG - LGFM - DALI (solo versione AT-OPT)
LG - Cod. Ord. **15036**
LGFM - Cod. Ord. **15037**
DALI - Cod. Ord. **15038**



TELECOMANDO INIBIT RM
RM solo per versioni TR
Cod. Ord. **2730**

RM

UP LED Bandiera IP65

emergenza



 Bandiera IP65 con distanza di visibilità 40m.

 Installazione a parete o a plafone ed accessori per installazioni particolari come il kit binario trifase.

 Installazione rapida con accessori IP65 con fissaggio a scatto dello schermo bandiera senza necessità di utensili.

Applicazioni

Industriale, terziario, ospedali, scuole, retail dove è richiesta elevata distanza di visibilità

Caratteristiche

Alimentazione 230Vac \pm 10%, 50÷60Hz

Installazioni parete, plafone, binario trifase

Corpo Policarbonato, bianco RAL 9003

Schermo Policarbonato opale

Conformità EN 60598-1, EN 60598-2-22, UNI EN 1838, UNI 11222, EN 62034

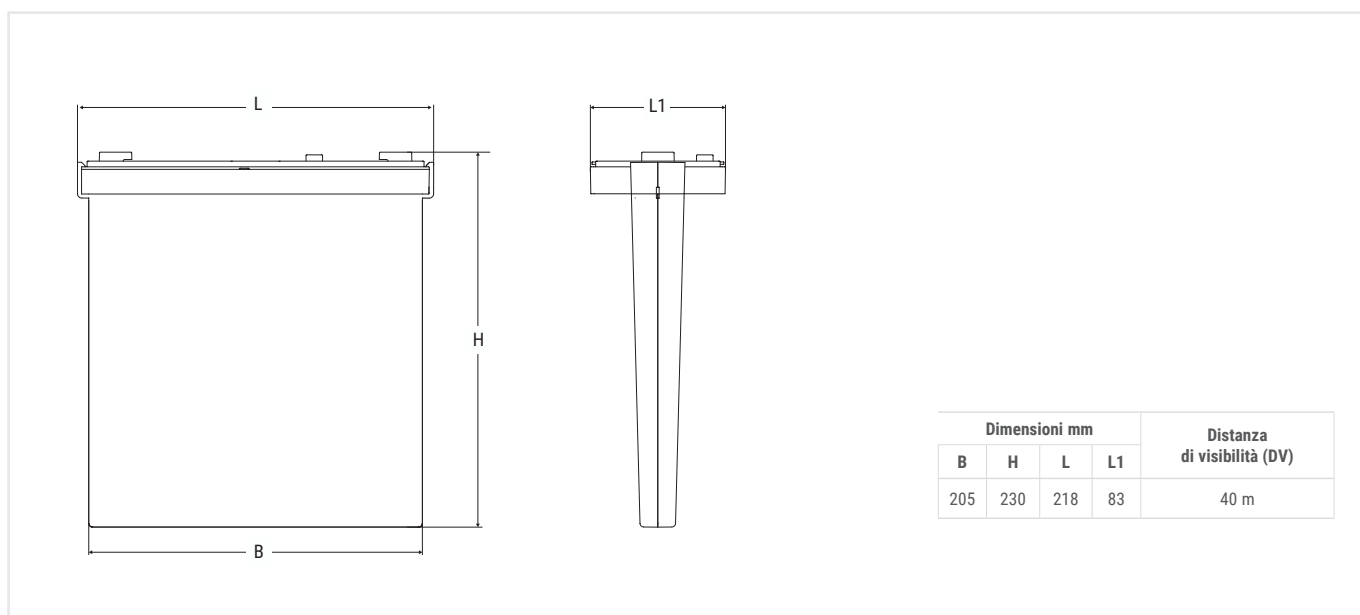

Dimensioni mm				Distanza di visibilità (DV)
B	H	L	L1	
205	230	218	83	40 m

090

	Cod. ord.	W	Descrizione	Versione	Autonomia h	Batteria	Distanza visibilità DV	Assorbimento		Peso Kg	Imballo Sing/Mult.	
								DC	AC			
TR	824BA		UP LED BAND 824BA SE/SA IP65 RM	SA/SE	1.5	NiCd 3.6V 0.75Ah	40m		2W	0.5	1/12	TRAD.
AT-OPT	4372BA		UP LED BAND IP65 ATOPT SA 8LTO	SA/SE	1/1.5/2/3/8	LTO 4.8V 0.5Ah	40m		7.5W	0.3	1/12	AUTOTEST CENTRALIZZABILE
	LG	Apparecchi Autonomi con Diagnosi Centralizzata integrando il Modulo Cod. ord. 15036										
	LGFM	Apparecchi Autonomi con Diagnosi Centralizzata Radio integrando il Modulo Cod. ord. 15037										
	DALI	Apparecchi Autonomi con Diagnosi Centralizzata Dali integrando il Modulo Cod. ord. 15038										

ACCESSORI - in dotazione

	RACCORDO DI CONNESSIONE IP65 E 2 DISTANZIALI POSTERIORI IP65		MEMBRANA PRESSACAVO M16 IP65
	ADESIVI SX, DX, BASSO, ALTO		

ACCESSORI - da ordinare separatamente

	KIT BINARIO TRIFASE Cod. Ord. 4319		TELECOMANDO INIBIT RM RM solo per versioni TR Cod. Ord. 2730	RM
--	---	---	--	-----------



Inverter LED Plug&Light

emergenza



Inverter per apparecchi LED compatto grazie alla batteria integrata.



Dotato di coperchi di protezione pressacavo per consentire installazioni esterne all'apparecchio, senza scatola di protezione.



Tecnologia Plug&Light per un cablaggio immediato con gli apparecchi della serie SD - Autodimmer già predisposto per il collegamento.

Applicazioni

Terziario, Industriale all'interno di apparecchi IP65

Caratteristiche

Alimentazione 230Vac, 50-60Hz

Tensione di uscita 20 - 60 Vdc (Cod. ord. 19358, 19359), 60 - 180Vdc (Cod. ord. 19367)

Corrente max di uscita 160 mA

LED di stato Bi-color con guidaluce in PC (BCS)

Corpo Policarbonato

Conformità EN 61347-2-7, EN 61347-1, EN 60598-1

IP40

IP65

IK08

850°



Batt. NiMH

Batt. NiCd

+40°C
0°C

+40°C
0°C

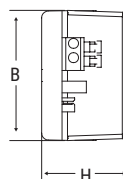
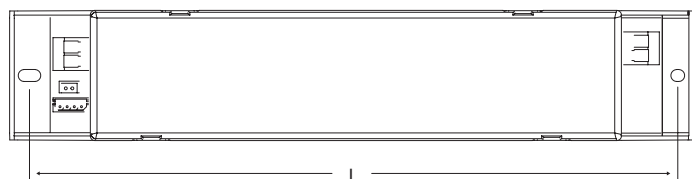
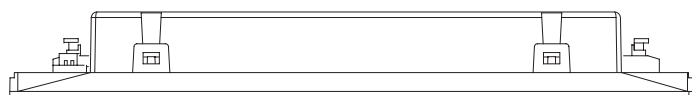

Versione	Dimensioni mm		
	L	B	H
IP40	239	46	30
IP65	301	139	55



Autonomia 1 ora
Flusso 417lm

CALCOLO DEL FLUSSO DI BS 100 LED (SMART DRIVER) CON INVERTER LED CON 1H DI AUTONOMIA (Cod. 19358)

L'inverter LED è in grado di realizzare le massime prestazioni illuminotecniche ottenibili dall'apparecchio su cui è installato. Di seguito il metodo di calcolo e l'esempio per calcolare il dato di Flusso Nominale ottenibile in emergenza

P= Potenza nominale Inverter (nella versione 1h = 3,2W)
Fn= Flusso nominale apparecchio (per BS100 LED = 8350lm)
Pn= Potenza nominale (per BS100 LED = 64W)

$$\text{Flusso} = P \text{ inverter} \times \frac{F_n}{P_n} \text{ dove: } \text{Flusso} = 3,2 \times \frac{8350}{64} = 417\text{lm}$$

BATTERY CONTROL SYSTEM

Il LED di segnalazione segue nuovi protocolli legati al rispetto della Norma CEI EN 60598-2-22, dove viene espressamente richiesta la segnalazione del malfunzionamento della batteria che viene istantaneamente segnalato con la comparsa del colore rosso sul led multicolore di segnalazione (sistema Battery Control System BCS).



LED di segnalazione verde:
APPARECCHIO IN PIENA EFFICIENZA



LED di segnalazione rosso:
BATTERIA NON COLLEGATA



	Cod. ord.	P out Max W	Descrizione	Versione	Autonomia h	Batteria	Flusso SE lm	Flusso SA lm	Assorbimento		Peso Kg	Imballo Sing/Mult.	
									DC	AC			
TR	IP40												
	19358	3.2	INV PLUG&LIGHT LED SE/SA 1H 20-60V	SA/SE	1	NiCd 7.2V 0.75Ah			1W		0.3	1/12	
	19359	3	INV PLUG&LIGHT LED SE/SA 3H 20-60V	SA/SE	3	NiMH 7.2V 1.5Ah			1W		0.3	1/12	
	19367	3.2	INV PLUG&LIGHT LED SE/SA 1H 60-180V	SA/SE	1	NiCd 7.2V 0.75Ah			1W		0.3	1/12	
	19371	3	INV PLUG&LIGHT LED SE/SA 3H 60-180V	SA/SE	3	NiMH 7.2V 1.5Ah			1W		0.3	1/12	
	IP65												
	19368	3	INV PLUG&LIGHT LED SE/SA 3H 20-60V IP65	SA/SE	3	NiMH 7.2V 1.5Ah			1W		0.8	1/12	
	19373	3	INV PLUG&LIGHT LED SE/SA 3H 60-180V IP65	SA/SE	3	NiMH 7.2V 1.5Ah			1W		0.8	1/12	

ACCESSORI - in dotazione



Inverter LED

emergenza



Accessorio
Guscio IP65

IP20

IP65

850°



Batt. LiFe

+50°C
0°C

Inverter

+60°C
-20°C



Inverter LED ad alte prestazioni con controllo della corrente di uscita e modulazione PWM a corrente di picco costante, per pilotare il modulo LED in modo ottimale evitando effetti di distorsione del flusso luminoso e della temperatura colore (K) dei LED.



Ampia gamma per apparecchi a controllo Autotest o centralizzato, sia filare che radio. Batteria Autoripara per raddoppiare le autonomie.

Applicazioni

Terziario, Industriale all'interno di apparecchi IP65 ad elevate prestazioni o con Guscio IP65 installato.

Caratteristiche

Alimentazione 230Vac, 50-60Hz

Tensione di uscita 5V - 55V

P in max driver 1500VA

V in max driver 250VAC

Tempo di ricarica* 12h

Corrente max di uscita 500mA

LED di stato Bi-color

Corpo Policarbonato

Conformità EN 61347-2-7, EN 61347-2-13, EN 61347-1, EN 62034

* Tempo riferito a batteria in dotazione. Con l'uso della batteria Autoripara il tempo di ricarica raddoppia

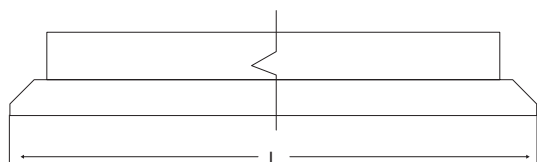

INVERTER

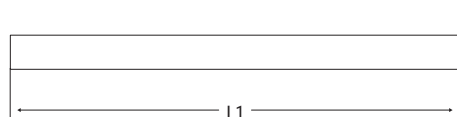
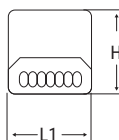

BATTERIA

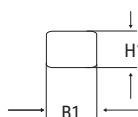

Dimensioni mm

L	B	H	L1	B1	H1
232	30	26	72	60	20



Autonomia 1 ora
Flusso 913lm

CALCOLO DEL FLUSSO DI BS 100 LED (SMART DRIVER) CON INVERTER LED CON 1H DI AUTONOMIA (Cod. 19355L)

L'inverter LED è in grado di realizzare ottime prestazioni illuminotecniche dall'apparecchio su cui è installato. Di seguito il metodo di calcolo e l'esempio per calcolare il dato di Flusso Nominale ottenibile in emergenza

P= Potenza nominale Inverter (nella versione 1h = 7W)
Fn= Flusso nominale apparecchio (per BS100 LED = 8350lm)
Pn= Potenza nominale (per BS100 LED = 64W)

$$\text{Flusso} = P \text{ inverter} \times \frac{F_n}{P_n} \text{ dove:}$$

$$\text{Flusso} = 7 \times \frac{8350}{64} = 913\text{lm}$$

Il calcolo non tiene conto della miglior efficienza che l'apparecchio ha se pilotato con potenze molto ridotte rispetto ai valori nominali, in questo caso i flussi risultano essere sottostimati.

ANDAMENTO DELLA POTENZA IN FUNZIONE DELLA TENSIONE DEI LED

La potenza di uscita è subordinata alla corrente massima di uscita di 500mA (es. l'inverter settato 1h di autonomia garantisce i 7W di uscita solo se usato per alimentare un gruppo LED con Vled > 14Volt, sotto a tale tensione la potenza si riduce ed è descritta dal grafico.

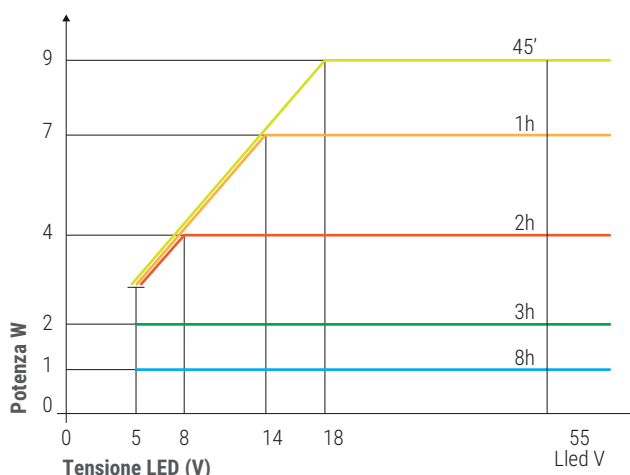

Cod. ord.	P out Max W	Descrizione	Versione	Autonomia h	Batteria	P out W	Batt. AUTORIPARA OPZIONALE Autonomia h	Assorbimento		Peso Kg	Imballo Sing/ Mult.
								DC	AC		
19355L	9	INVERTER LED AT/LG AR 9W 55V LIFE	SA/SE	0.75/1/2/3/8	LiFe HT 9.6V 1.5Ah	9/7/4/2/1	1.5/2/4/6/16		2W	0.3	1/12

LGFM Apparecchi Autonomi con Diagnosi Centralizzata Radio integrando il Modulo Cod. ord. 19375

ACCESSORI - da ordinare separatamente



BATTERIA AR - AUTORIPARA
Compatibile con Cod. Ord. 19355L

Cod. Ord. **RA06** - LIFE 9.6V 1.5Ah



COVER INVERTER IP65
Dimensioni 301x139x55mm

Cod. Ord. **19376**



MODULO LGFM

Cod. Ord. **19375 (LGFM)**

LGFM

Inverter LED GranLuce

emergenza

nuBe



Accessorio
Guscio IP65

IP20 IP65 850°

Batt. LTO +45°C -20°C

Batt. LiFe +50°C -0°C

Inverter +60°C -20°C



Inverter LED con flusso luminoso fino a 2000lm, per apparecchi ad alte prestazioni. Condizioni di lavoro estreme grazie alla dotazione di speciali accumulatori al Litio.



Ampia gamma per apparecchi a controllo Autotest e centralizzato radio. Batteria Autoripara per raddoppiare le autonomie.



Cablaggio rapida e guscio IP65 opzionale per installazioni esterne all'apparecchio.

Applicazioni

Terziario, Industriale all'interno di apparecchi IP65 ad elevate prestazioni o con Guscio IP65 installato anche in ambiente outdoor.

Caratteristiche

- Alimentazione** 230Vac, 50+60Hz
- Tensione di uscita** 5V - 55V
- P in max driver** 1500VA
- V in max driver** 250VAC
- Tempo di ricarica*** 12h
- Corrente max di uscita** 500mA
- LED di stato** Bi-color
- Corpo** Policarbonato
- Conformità** EN 61347-2-7, EN 61347-2-13, EN 61347-1, EN 62034

* Tempo riferito a batteria in dotazione. Con l'uso della batteria Autoripara il tempo di ricarica raddoppia



INVERTER

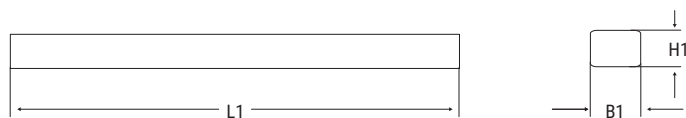

BATTERIA

Versione	Dimensioni mm					
	L	B	H	L1	B1	H1
LTO	232	30	26	198	37	19
LiFe	232	30	26	132	37	19

096



CALCOLO DEL FLUSSO DI BS 100 LED (SMART DRIVER) CON INVERTER LED CON 1h DI AUTONOMIA (Cod. 19390)

L'inverter LED GranLuce è in grado di realizzare le massime prestazioni illuminotecniche ottenibili dall'apparecchio su cui è installato. Di seguito il metodo di calcolo e l'esempio per calcolare il dato di Flusso Nominale ottenibile in emergenza

P= Potenza nominale Inverter (nella versione 1h = 10W)
 Fn= Flusso nominale apparecchio (per BS100 LED = 8350lm)
 Pn= Potenza nominale (per BS100 LED = 64W)

$$\text{Flusso} = P \text{ inverter} \times \frac{F_n}{P_n} \text{ dove: } \text{Flusso} = 10 \times \frac{8350}{64} = 1304 \text{lm}$$

Il calcolo non tiene conto della miglior efficienza che l'apparecchio ha se pilotato con potenze molto ridotte rispetto ai valori nominali, in questo caso i flussi risultano essere sottostimati.

Autonomia 1 ora
Flusso 1304lm

ANDAMENTO DELLA POTENZA IN FUNZIONE DELLA TENSIONE DEI LED

La potenza di uscita è subordinata alla corrente massima di uscita di 500mA (es. l'inverter setta-to 1h di autonomia garantisce i 10W di uscita solo se usato per alimentare un gruppo led con Vled > 20V, sotto a tale tensione la potenza si riduce ed è descritta dal grafico.

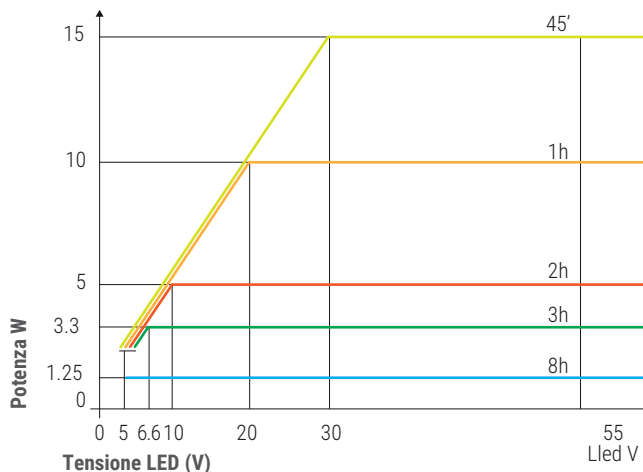

	Cod. ord.	P out Max W	Descrizione	Versione	Autonomia h	Batteria	P out W	Batt. AUTORIPARA OPZIONALE Autonomia h	Flusso SA lm	Assorbimento DC	Assorbimento AC	Peso Kg	Imballo Sing/ Mult.
LG	19390	15W	INVERTER GL AT/LG AR 15W 55V LTO	SA/SE	0.75/1/2/3/8	LTO 14.4V 1.2Ah	15/10/5/3.3/1.25	1.5/2/4/6/16			3.7	0.3	1/12
	19391*	15W	INVERTER GL AT/LG AR 15W 55V LIFE	SA/SE	0.75/1/2/3/8	LiFe 12.8V 1.5Ah	15/10/5/3.3/1.25	1.5/2/4/6/16			3.7	0.3	1/12
	LGFM	Apparecchi Autonomi con Diagnosi Centralizzata Radio integrando il Modulo Cod. ord. 19375											

* Garanzia 5 anni

ACCESSORI - da ordinare separatamente



BATTERIA AR - AUTORIPARA
 Compatibile con Cod. Ord. **19390**

Cod. Ord. **RA07** - LTO 14,4V 1,2Ah



COVER INVERTER IP65
 Dimensioni 301x139x55mm

Cod. Ord. **19376**



BATTERIA AR - AUTORIPARA
 Compatibile con Cod. Ord. **19391**

Cod. Ord. **RA08** - LiFe 12,8V 1,5Ah



MODULO LGFM

Cod. Ord. **19375 (LGFM)**

LGFM

097 kit di conversione in emergenza

Centrale Cablecom Connect CBL

emergenza



Centralina di controllo per apparecchi di illuminazione della serie CBL Cablecom con collegamento filare della sola alimentazione per la trasmissione dati e WiFi integrato per la gestione in remoto da Cloud Beghelli NuBe.



Gli apparecchi appena installati sono preconfigurati in modalità AutoTest AT, appena viene collegata la Centrale CBL vengono automaticamente riconosciuti come apparecchi centralizzati e sono subito disponibili tutte le funzioni di programmazione e monitoraggio centralizzato direttamente tramite i pulsanti della Centrale. Scaricando la APP B.Connect è possibile connettersi alla Centrale e configurare automaticamente l'intero impianto, avviare test funzionali e test di autonomia, modificare i parametri di ogni apparecchio e abilitare funzioni avanzate come Rest Mode e Infinity Mode.

Applicazioni

Industriale, terziario

Caratteristiche

Alimentazione 230Vac $\pm 10\%$, 50÷60Hz

Installazione su barra DIN 4 moduli

Dotazioni batteria tampone

Apparecchi gestiti fino a 32 dispositivi di impianti CBL

Interfaccia di collegamento

WiFi - modalità AccesPoint (AP) e modalità Client (STA), Bluetooth (non attivata)

Software di gestione

App B.connect, NuBe, App Cablecom

Conformità EN62034, EN50172, EN60950-1 2014/53/UE

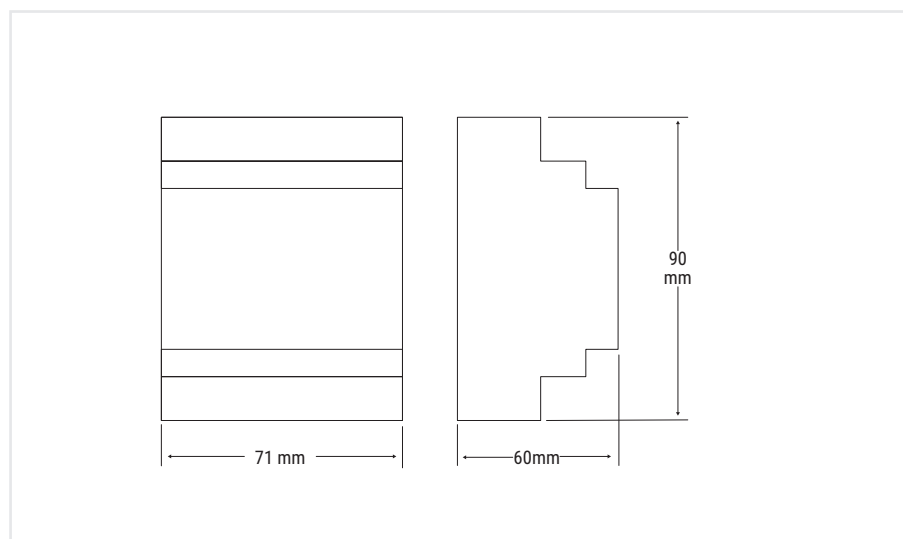

098

FUNZIONI

- Sistema modulare
- Apparecchi funzionanti sia in modalità AutoTest che Centraltest CBL
- Autonomia programmabile (1-1,5 -2-3-8h)
- Esecuzione del test posticipabile per una parte dell'impianto (pari / dispari)
- Rotary switch per programmazione manuale
- Possibilità di controllo remoto mediante APP B.connect
- Possibilità di controllo remoto mediante PC con portale NuBe (oltre all'interfacciamento GSM, Ethernet, USB, RS232)
- Possibilità di integrazione con Building Automation
- Operazioni di configurazione centralizzate
- Attivazione funzione Rest Mode
- Attivazione funzione Infinity Mode
- Scaricamento automatico del LogBook impianto in formato PDF, come richiesto dalla Normativa EN UNI 11222

INFINITY MODE, IL SISTEMA AD AUTONOMIA INFINITA

In tutti gli apparecchi Cablecom (CBL) è possibile attivare la funzione Infinity Mode, sia con il prodotto singolo in versione AutoTest AT (tramite App B.connect) che in versione CentralTest CT, attivando la specifica modalità dal pannello di controllo della Centrale CableCom Connect. Grazie al BUS di comunicazione CableCom, che consente di utilizzare gli stessi cavi impiegati

per l'alimentazione anche per la trasmissione dati, in caso di blackout, quando terminata l'autonomia nominale, il Bus CBL fornirà l'energia necessaria a mantenere acceso l'apparecchio con autonomia infinita (a flusso ridotto e in presenza di alimentazione sulla linea del BUS CableCom CBL).

	Cod. ord.	Descrizione	Numero apparecchi	Numero moduli in barra DIN	Peso Kg	Imballo Sing/Mult.
AT-CBL	20151	CENTRALE CABLECOM CONNECT	32	4	0.2	1

ACCESSORI - da ordinare separatamente



MODULO GSM
Con ingresso LAN Ethernet e alimentatore (1+1 DIN)
Slot per SIM (inclusa)
Cod. Ord. **20157**

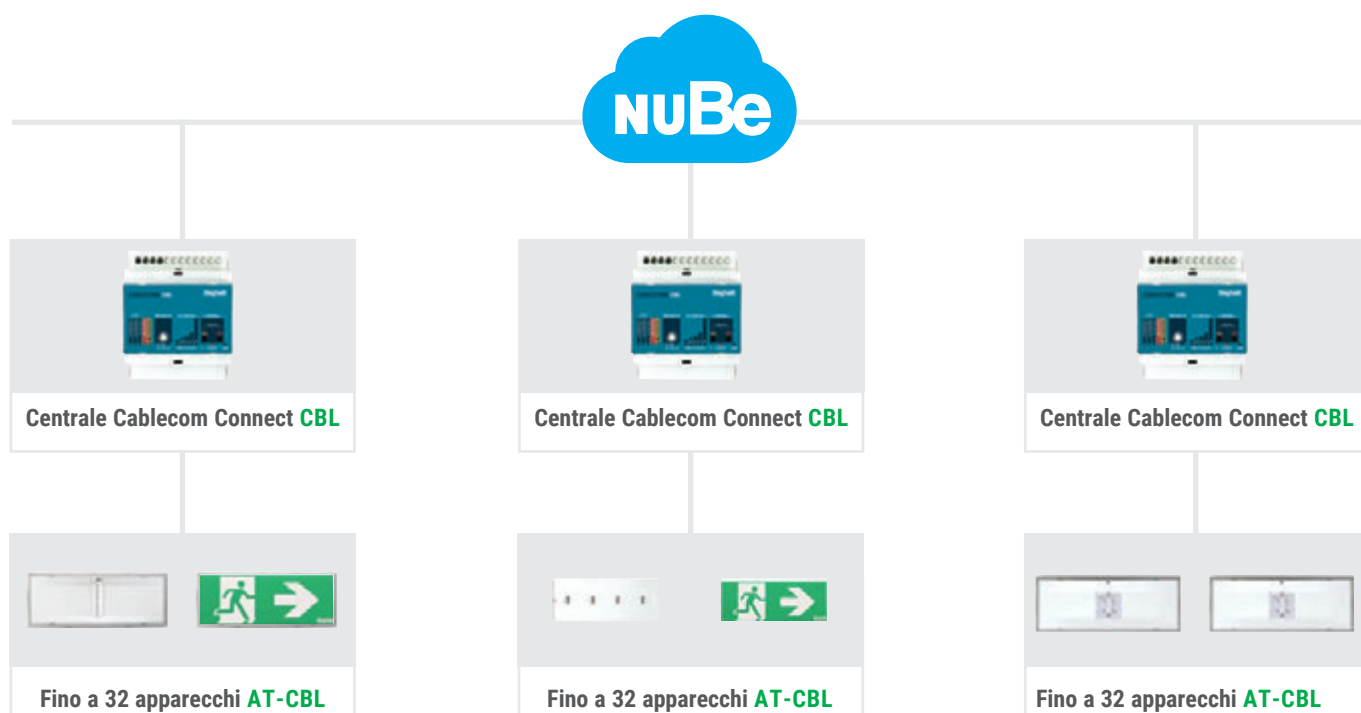

Centrale Logica Connect LG

emergenza



Centralina di controllo per apparecchi di emergenza della serie Logica LG con controllo via BUS degli apparecchi e WiFi integrato per la gestione in remoto da Cloud Beghelli NuBe.



Il sistema LG permette di controllare un numero elevatissimo di apparecchi (fino a 3968) grazie all'abbinamento con la Centrale di supervisione che, a sua volta, può controllare fino a 31 centrali LG Connect. Il sistema è particolarmente versatile in quanto, grazie alla centrale di supervisione, si supera qualsiasi problema di compatibilità in impianti dove sono esistenti centrali LG di vecchia generazione che vengono comunque integrate nel gruppo e condivise nel Cloud Beghelli NuBe.

Applicazioni

Industriale, terziario

Caratteristiche

Alimentazione 230Vac $\pm 10\%$, 50÷60Hz

Installazione su barra DIN 4 moduli

Dotazioni uscita relè e batteria tampone

Apparecchi gestiti fino a 128 dispositivi ogni centrale LG, integrando la Centrale di supervisione è possibile collegare 31 centrali per un totale di 3968 apparecchi gestibili da un unico punto. In caso di impianti misti è possibile controllare fino a 64 dispositivi DALI + 32 dispositivi LG

Interfaccia di collegamento

WiFi - modalità AccesPoint (AP) e modalità Client (STA), Ethernet, Bluetooth (non attivata), RS485, 4 ingressi puliti, 1 ingresso 230V

Software di gestione

App B.connect, NuBe

Conformità EN60950-1, EN62034, EN50172, 2014/53/UE

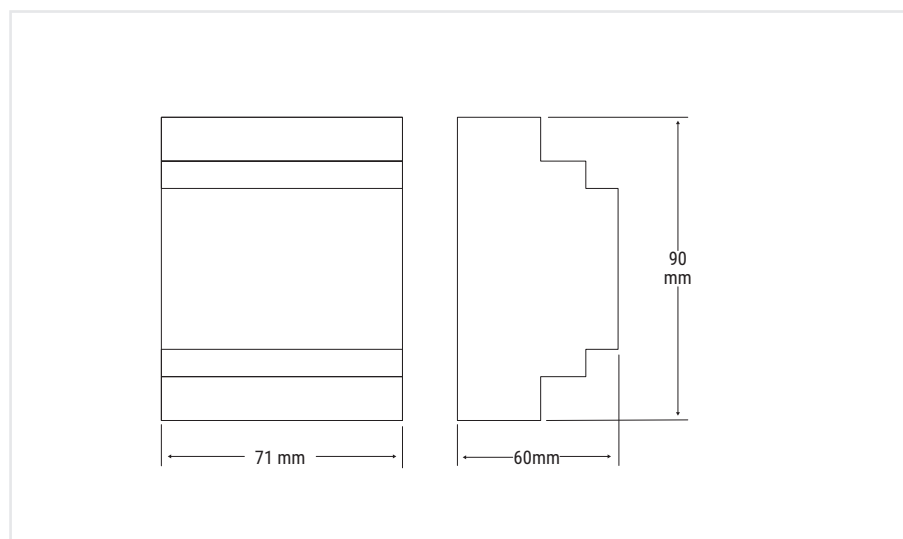

FUNZIONI

- Sistema modulare
- Apparecchi funzionanti sia in modalità AutoTest che Centraltest LG
- Autonomia programmabile (1ora / 3ore)
- Esecuzione del test posticipabile per una parte dell'impianto (pari / dispari)
- Collegamenti cablati Bus Logica
- Bus DALI-compatibile per la gestione di apparecchi di illuminazione DALI (LOGICA)
- Possibilità di controllo remoto mediante APP B.connect
- Possibilità di controllo remoto mediante PC con portale NuBe (oltre all'interfacciamento GSM, Ethernet, USB, RS232)
- Possibilità di integrazione con Building Automation
- Operazioni di configurazione centralizzate
- 16 gruppi di apparecchi programmabili
- 16 scene di luminosità programmabili

	Cod. ord.	Descrizione	Numero apparecchi	Numero moduli in barra DIN	Peso Kg	Imballo Sing/Mult.
LG	12100C	CENTRALE LOGICA CONNECT LG	128	4	0.2	1

ACCESSORI - da ordinare separatamente



MODULO GSM
Con ingresso LAN Ethernet e alimentatore (1+1 DIN)
Slot per SIM (inclusa)
Cod. Ord. **20157**



CENTRALE DI SUPERVISIONE
Mette in collegamento fino a 31 Centrali LG per un totale di 3968 apparecchi comandati
Cod. Ord. **12131C**

Schema di integrazione in NuBe di impianti LG Connect con impianti LG di vecchia generazione

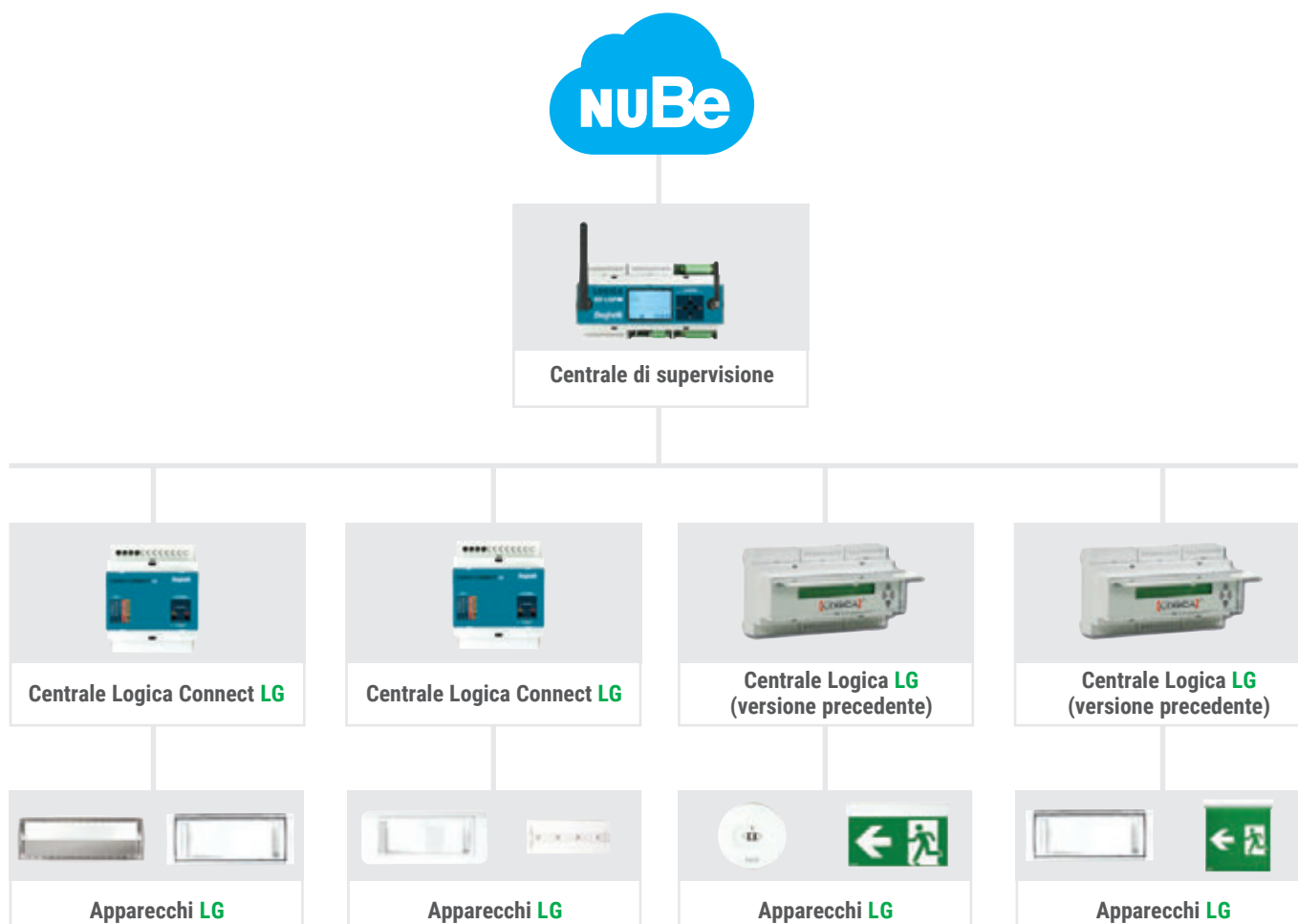

Centrale Logica Connect LGFM

emergenza



Centralina di controllo radio per apparecchi di emergenza della serie Logica LGFM con controllo radio degli apparecchi e WiFi integrato per la gestione in remoto da Cloud Beghelli NuBe.



Il sistema LGFM permette una grande flessibilità in fase di installazione grazie al sistema radio di collegamento fra centrale e apparecchi e da apparecchio ad apparecchio senza dover aggiungere nessun impianto filare di trasmissione dei dati. Trasmissione radio sicura con rete di comunicazione magliata, dove ogni apparecchio funge da ripetitore per l'apparecchio più prossimo

Applicazioni

Industriale, terziario

Caratteristiche

Alimentazione 230Vac $\pm 10\%$, 50÷60Hz

Installazione su barra DIN 4 moduli

Dotazioni uscita relè

Apparecchi gestiti

Fino a 256 dispositivi LGFM

Interfaccia di collegamento

Radio Spread Spectrum SFH DSSS
WiFi - modalità AccesPoint (AP) e modalità Client (STA), Ethernet (1 porta), Bluetooth (non attivata), RS485, 4 ingressi puliti, 1 ingresso 230V

Software di gestione

App B.connect, NuBe, Logica visual

Scheda di memoria

SD Card (non inclusa)

Conformità EN60950-1, EN62034, EN50172, 2014/53/UE

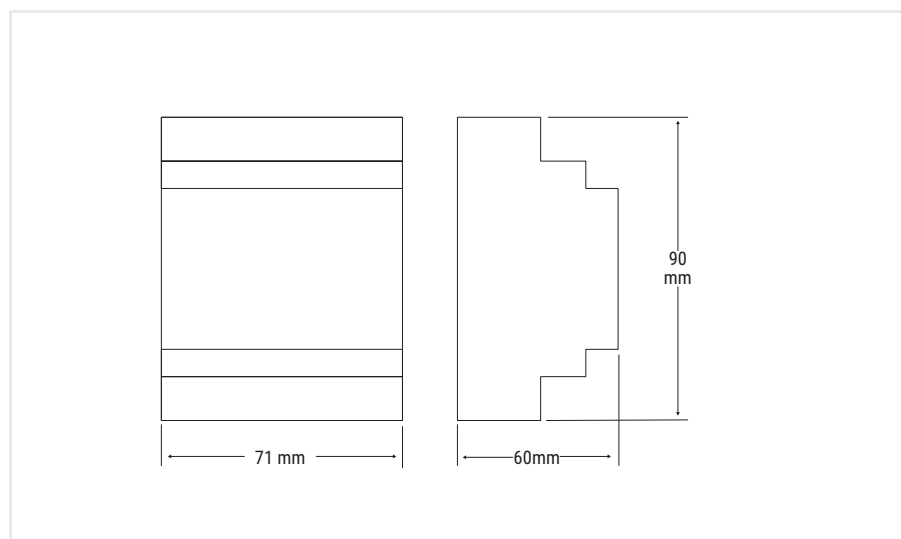

FUNZIONI

- Sistema modulare
- Apparecchi funzionanti sia in modalità AutoTest che Centraltest LGFM
- Autonomia programmabile (1ora / 3ore)
- Esecuzione del test posticipabile per una parte dell'impianto (pari / dispari)
- Collegamenti radio con sistema SFH DSS
- Possibilità di controllo remoto mediante APP B.connect
- Possibilità di controllo remoto mediante PC con portale NuBe (oltre all'interfacciamento GSM, Ethernet, USB, RS232)
- Possibilità di integrazione con Building Automation
- Operazioni di configurazione centralizzate
- 16 gruppi di apparecchi programmabili
- 16 scene di luminosità programmabili

COMUNICAZIONE RADIO A BASSA POTENZA BASATA SU TECNOLOGIA SPREAD-SPECTRUM A PORTATA RADIO ILLIMITATA

Le onde radio utilizzate dal sistema Logica FM sono a bassissima potenza per evitare ogni tipo di interferenza e di inquinamento elettromagnetico. La potenza in gioco nelle comunicazioni radio è inferiore ad un centesimo di quella emessa da un normale telefono cellulare. Il segnale trasmesso dalla Centrale viene ricevuto dal primo apparecchio facente parte del "percorso"

memorizzato in fase di start-up della Centrale; ogni apparecchio, essendo dotato di ricetrasmittitore e amplificatore radio, riceve e trasmette il segnale all'apparecchio che lo segue nel "percorso" memorizzato.

Tutti i prodotti di questa gamma sono conformi alle norme espresse dalla Raccomandazione Europea ERC/REC 70-03.

	Cod. ord.	Descrizione	Numero apparecchi	Numero moduli in barra DIN	Peso Kg	Imballo Sing/Mult.
LGFM	12128C	CENTRALE LOGICA CONNECT LGFM	256	4	0.2	1

ACCESSORI - da ordinare separatamente



MODULO GSM
Con ingresso LAN Ethernet e alimentatore (1+1 DIN)
Slot per SIM (inclusa)
Cod. Ord. **20157**

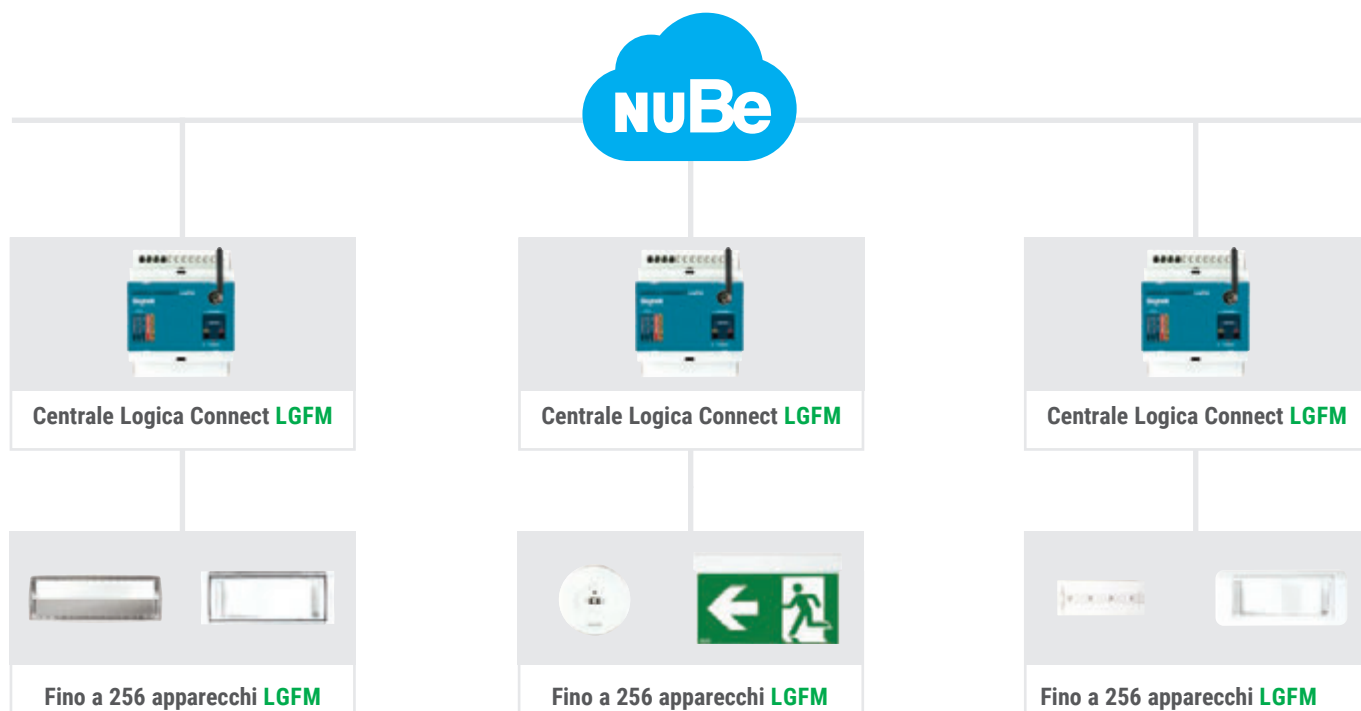

Centrale Logica SD LGFM

emergenza



Centralina di controllo per apparecchi di illuminazione (SD-X e SD-Radio) e illuminazione di emergenza (LGFM) con controllo radio degli apparecchi e WiFi integrato per la gestione in remoto da Cloud Beghelli NuBe.



Vari tipi di connessione possibile e gestione in contemporanea dell'illuminazione e dell'emergenza. Possibilità di agire su ogni singolo apparecchio e di creare o attivare scenari di illuminazione. Trasmissione radio sicura con rete di comunicazione migliorata, dove ogni apparecchio funge da ripetitore per l'apparecchio più prossimo

Applicazioni

Industriale, terziario

Caratteristiche

Alimentazione 230Vac $\pm 10\%$, 50÷60Hz

Installazioni su barra DIN 9 moduli

Apparecchi gestiti fino a 996 dispositivi radio gestibili tra lampade di illuminazione, di emergenza e dispositivi domotici.

Interfaccia di collegamento

Radio Spread Spectrum SFH DSSS su 16 canali, UMTS 4G slot mini SD (SIM inclusa), WiFi - modalità AccesPoint (AP) e modalità Client (STA), Ethernet, USB (2 porte), Bluetooth, RS485, RS232, 4 porte IN e 2 porte OUT

Software di gestione

App B.connect, NuBe, SD Manager, Logica visual

Scheda di memoria

SD Card (non inclusa)

Conformità EN60950-1, EN62034, EN50172, 2014/53/UE

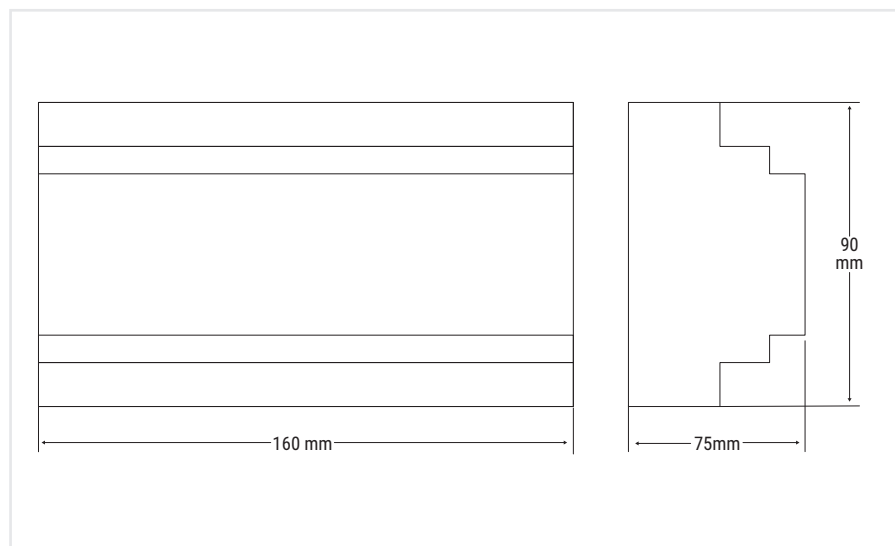

FUNZIONI

- Impostazione del livello di dimmer
- Definizione della modalità di funzionamento (luminosità fissa al valore impostato oppure regolazione automatica della luminosità)
- Diagnostica
- Misura della energia consumata e risparmiata
- Creazione di scenari luminosi
- Accensione/spengimento temporizzati di gruppi di lampade
- Configurazione dell'impianto di illuminazione
- Gestione di tutte le funzioni del sistema di emergenza
- Sincronizzazione e temporizzazione delle funzioni di test
- Inibizione/abilitazione dell'emergenza
- Gestione dettagliata degli errori
- Test di autonomia alternati (pari/dispari) per mantenere il 50% dell'impianto sempre attivo, anche durante i test

COMUNICAZIONE RADIO A BASSA POTENZA BASATA SU TECNOLOGIA SPREAD-SPECTRUM A PORTATA RADIO ILLIMITATA

Le onde radio utilizzate dal sistema Logica FM sono a bassissima potenza per evitare ogni tipo di interferenza e di inquinamento elettromagnetico. La potenza in gioco nelle comunicazioni radio è inferiore ad un centesimo di quella emessa da un normale telefono cellulare. Il segnale trasmesso dalla Centrale viene ricevuto dal primo apparecchio facente parte del "percorso"

memorizzato in fase di start-up della Centrale; ogni apparecchio, essendo dotato di ricetrasmittitore e amplificatore radio, riceve e trasmette il segnale all'apparecchio che lo segue nel "percorso" memorizzato.

Tutti i prodotti di questa gamma sono conformi alle norme espresse dalla Raccomandazione Europea ERC/REC 70-03.

	Cod. ord.	Descrizione	Numero apparecchi	Numero moduli in barra DIN	Peso Kg	Imballo Sing/Mult.
LGFM	21102	CENTRALE SD LOGICA (SIM inclusa)	996	9	0.6	1

Moduli di sistema



Moduli di espansione, da integrare all'interno degli apparecchi, per effettuare un upgrade ad uno specifico sistema di controllo centralizzato permettendo il collegamento con le relative centrali di controllo (**SD LGFM, LGFM, LG**) o ad altri sistemi centralizzati (**DALI**).

MODULO LG

Permette l'espansione dell'apparecchio per il dialogo, tramite BUS Logica, con la **Centrale di controllo Logica LG**.

MODULO LGFM

Modulo ricetrasmittente ad alta frequenza per trasmissione radio Spread spectrum in grado di permettere agli apparecchi predisposti il collegamento radio con **Centrali di controllo Logica SD LGFM e Logica Connect LGFM**.

MODULO DALI

Permette l'espansione dell'apparecchio per il dialogo, tramite **BUS DALI**, con varie centrali dotate di trasmissione dati con protocollo DALI.

	Cod. ord.	Descrizione	Grado di protezione IP	Imballo Sing/Mult.
LG	15036	MODULO LG	IP20	1
LGFM	15037	MODULO LGFM	IP20	1
	15047*	MODULO LGFM IP65	IP65	1
	19375**	MODULO LGFM INVERTER	IP20	1
DALI	15038	MODULO DALI	IP20	1

* Da abbinare LungaLargaLuce Extreme (Cod. 19370)

** Da abbinare ad INVERTER (19355L, 19390, 19391), ACCIAIO (Cod.15030,15032), DOT (Cod. 19712)

Telecomando Inibit

emergenza



Centralina di controllo Inibit per il controllo remoto centralizzato dell'inibizione dell'impianto di emergenza (funzione Rest Mode). Il collegamento avviene tramite BUS a 2 fili. Disponibile sia per versione LG (4 moduli DIN), che nella versione RM (6 moduli DIN)

Applicazioni

Industriale, terziario

Caratteristiche

Alimentazione 230Vac ±10%, 50÷60Hz

Installazione su barra DIN 4/6 moduli

Dotazioni batteria anti blackout

Apparecchi gestiti fino a 128 dispositivi nella versione LG, fino a 100 dispositivi nella versione RM (suddivisi su 2 linee 50+50)

Interfaccia di collegamento

WiFi - modalità AccesPoint (AP) e modalità Client (STA) (solo versione LG)

Software di gestione

App B.connect, NuBe (solo versione LG)

Conformità EN60950-1, EN62034, EN50172, 2014/53/UE

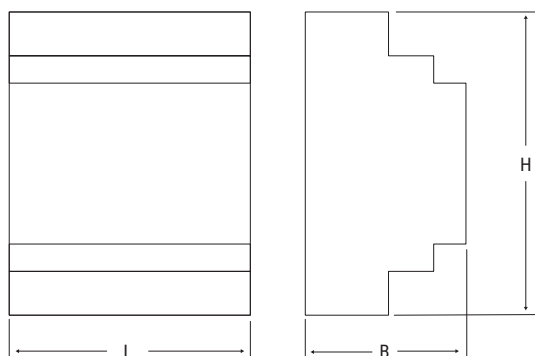

Versione	Dimensioni mm		
	L	B	H
TR-AT	150	70	90
LG	71	60	90



TELECOMANDO INIBIT RM



TELECOMANDO INIBIT LG

	Cod. ord.	Descrizione	Numero apparecchi	Autonomia	Batteria	Installazione	Peso Kg	Imballo Sing/Mult.
TR-AT	2730	973	100	500 attivazioni	Nicd 6V 0.5Ah	Guida DIN	0.4	1/6
LG	12101	TELECOMANDO LOGICA LG	128	500 attivazioni	Nicd 7.2V 0.75Ah	Guida DIN	0.5	1

Logica 230

emergenza



Alimentazione centralizzata per illuminazione di emergenza con funzioni di diagnosi e test automatici di funzionamento e di autonomia. Ogni apparecchio esegue la diagnostica secondo la Norma UNI 11222 e dialoga con la centrale utilizzando le linee di alimentazione per lo scambio delle informazioni. Una tecnologia attraverso la quale, la Centrale invia sulle linee di alimentazione dedicate agli apparecchi, una trasmissione criptata all'apparecchio a cui è indirizzata, senza possibilità di errore.



Il sistema permette la composizione di un impianto misto LG230 e LG24. Inoltre è possibile collegare apparecchi, già utilizzati per l'illuminazione ordinaria, in emergenza con l'inserimento dello specifico Modulo lampada.

Conformità EN50171, 2014/30/UE, 2014/35/UE, EN50172, EN62040-1-1, EN62040-2

CENTRALI E SOTTOCENTRALI DI CONTROLLO

La Centrale di controllo LG230 è disponibile in molte configurazioni standard che variano dalla versione più piccola ST5, alla più grande ST24. Inoltre, per non perdere la grande versatilità del sistema, si possono effettuare composizioni personalizzate seguendo una specifica codifica modulare che consente di realizzare il proprio sistema su misura. Ogni Centrale è quindi integrata all'interno di un armadio in metallo che contiene tutti i componenti previsti per il sistema. In caso di impianti complessi o suddivisi in zone differenti è consigliato effettuare un frazionamento per mezzo delle apposite Sottocentrali, anch'esse disponibili in diverse taglie secondo il numero di lampade e di linee da alimentare. Nei sistemi con potenze elevate è previsto un secondo armadio che contiene il gruppo batterie. Le batterie utilizzate sono gruppi da 216 Vdc (18x12V) con una vita media superiore ai 10 anni a 20°C.

CENTRALI LG230



ST5



STX5



ST13



ST24

SOTTOCENTRALI LG230

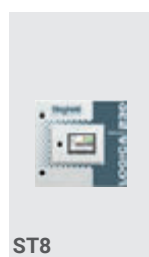

ST8



ST16



ST32



ST24 (LG24)

FUNZIONI

- Controllo e monitoraggio di apparecchi di emergenza sulla stessa linea ma con differente modo di funzionamento:
- Modalità SE con passaggio alla modalità SA tramite comando esterno
- Modalità SE con attivazione selettiva della funzione di emergenza mediante moduli di monitoraggio esterno
- Attivazione selettiva della funzione di emergenza tramite ingressi ausiliari
- Funzione di riconoscimento automatico delle linee e dei moduli di controllo lampada installati
- Monitoraggio individuale di 32 apparecchi per linea
- Esecuzione automatica dei test funzionali e di autonomia
- Report automatico dei test eseguiti.
- Memorizzazione degli eventi per due anni (LOG-BOOK)

MODULARITÀ E SICUREZZA

Ogni Centrale LG230, dispone di un numero di linee variabile. Ogni linea è in grado di controllare fino a 32 apparecchi. Ogni modulo di uscita può gestire 1 (1380W), 2 (2 x 690W) o 4 (4 x 345W) linee a seconda del modello. Il totale degli apparecchi per modulo di uscita non deve superare la potenza totale della linea.

La possibilità di suddividere l'alimentazione dell'illuminazione di emergenza su più uscite, tutte protette singolarmente, introduce un nuovo concetto di sicurezza e rispetto normativo assolutamente superiore agli standard dei sistemi di emergenza centralizzati.

SUPER SICUREZZA CON IL MODULO DRM

DRM

AUTORIPARA

DRM è un modulo opzionale realizzato con batterie al Titanio, da integrare negli apparecchi LG230 per realizzare un impianto a prova di evento disastroso. Nel caso ceda la struttura che contiene le linee del soccorritore che alimentano gli apparecchi di emergenza, DRM interviene garantendo l'illuminazione di emergenza in qualsiasi caso.

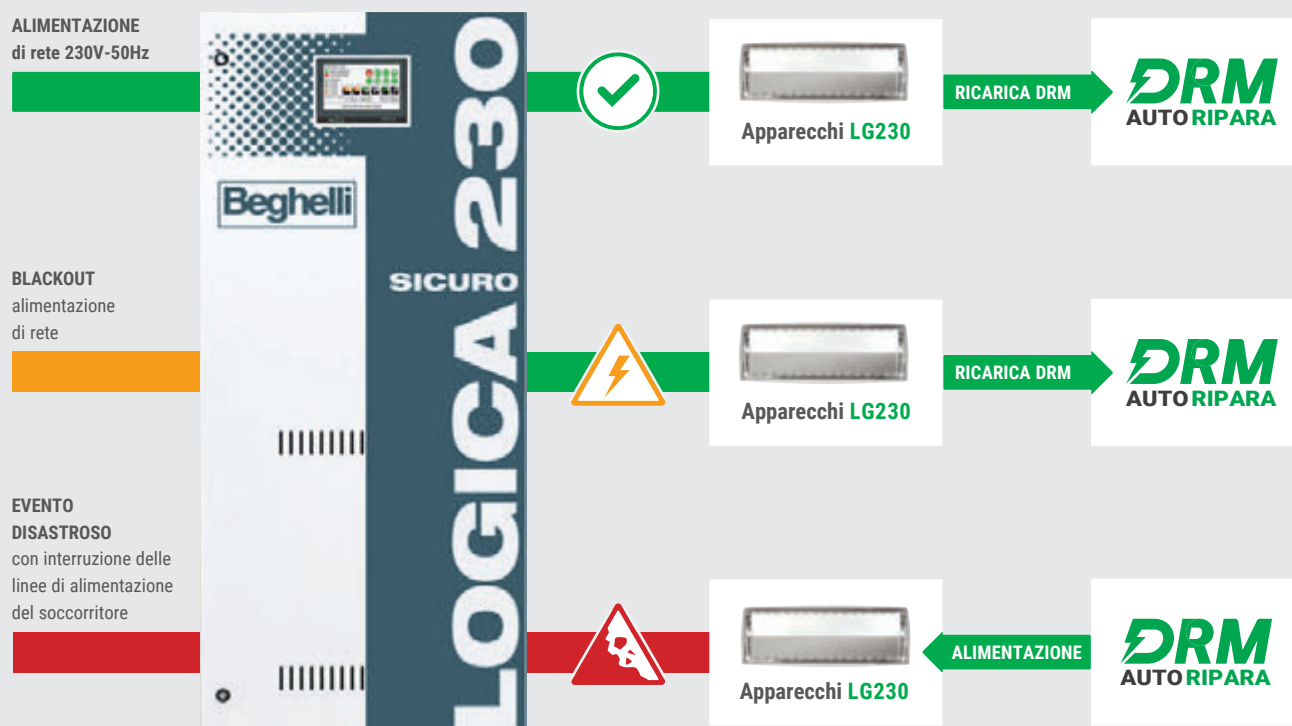

Logica 230

emergenza

LG230 - LG24: ESPRESSIONE DI PURA FUNZIONALITA'

LOGICA 230/24 è un sistema di alimentazione centralizzata per Illuminazione di emergenza con funzioni di diagnosi e test automatici di funzionamento e di autonomia. La grande versatilità del sistema permette la composizione di un impianto misto composto da moduli a 230V e moduli a 24V utilizzando LOGICA 230 e LOGICA 24 anche in modalità dinamica. Inoltre è possibile collegare in emergenza apparecchi già utilizzati per l'illuminazione ordinaria, con il semplice inserimento dello specifico Modulo lampada, è sempre possibile integrare LOGICA 230/24 in un sistema BMS (Building Management System). Ogni apparecchio

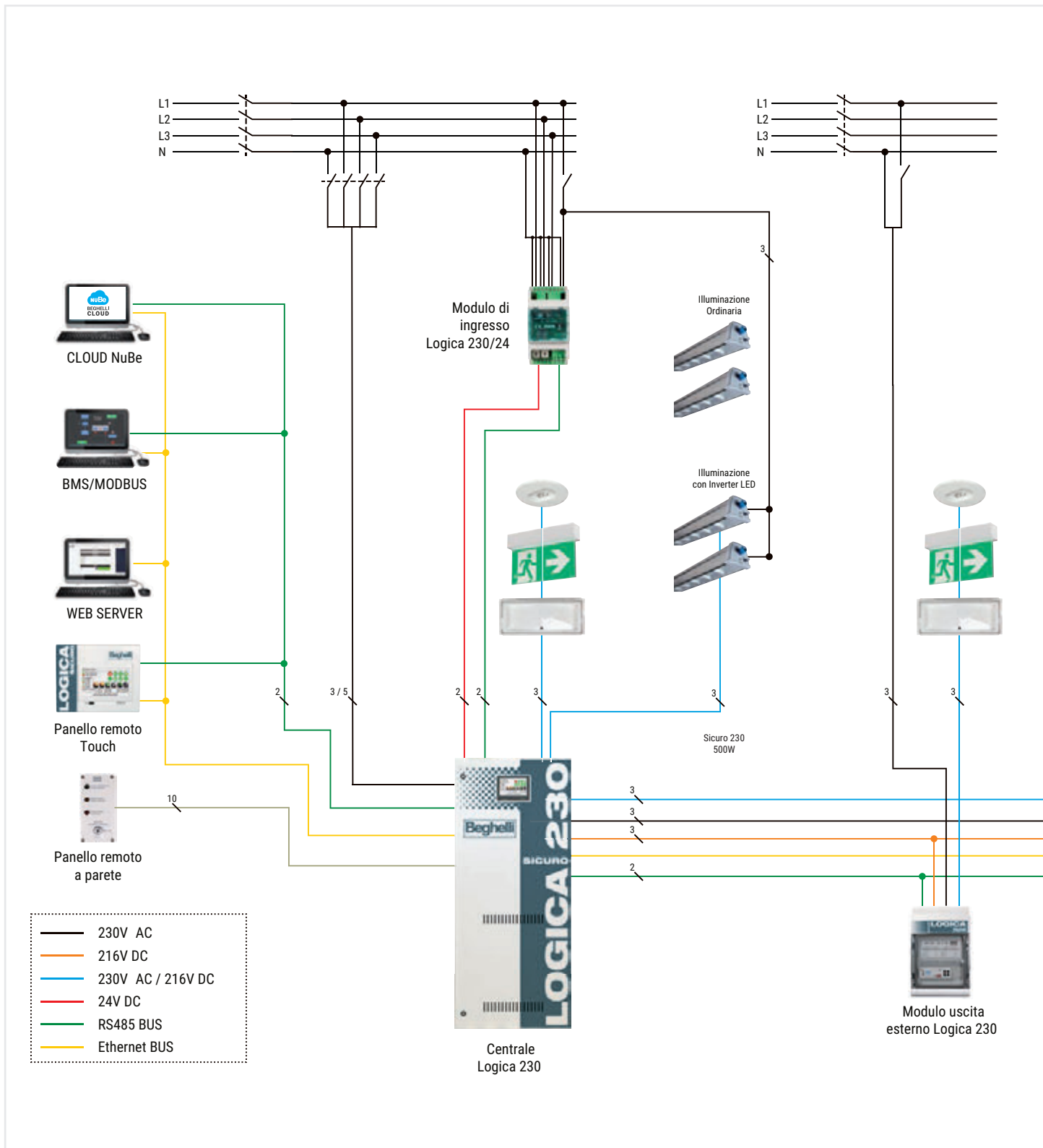

è in grado di eseguire la diagnostica richiesta dalla Norma UNI 11222 dialogando individualmente con la centrale utilizzando le linee di alimentazione per lo scambio delle informazioni per mezzo di tecnologia ad onde convogliate: la Centrale invia sulle linee di alimentazione dedicate agli apparecchi, una trasmissione digitale codificata in modo da essere ricevuta solo dall'apparecchio a cui è indirizzata con questa tecnologia si limitano le connessioni e i cavi di installazione con evidente risparmio di materiale e manodopera.

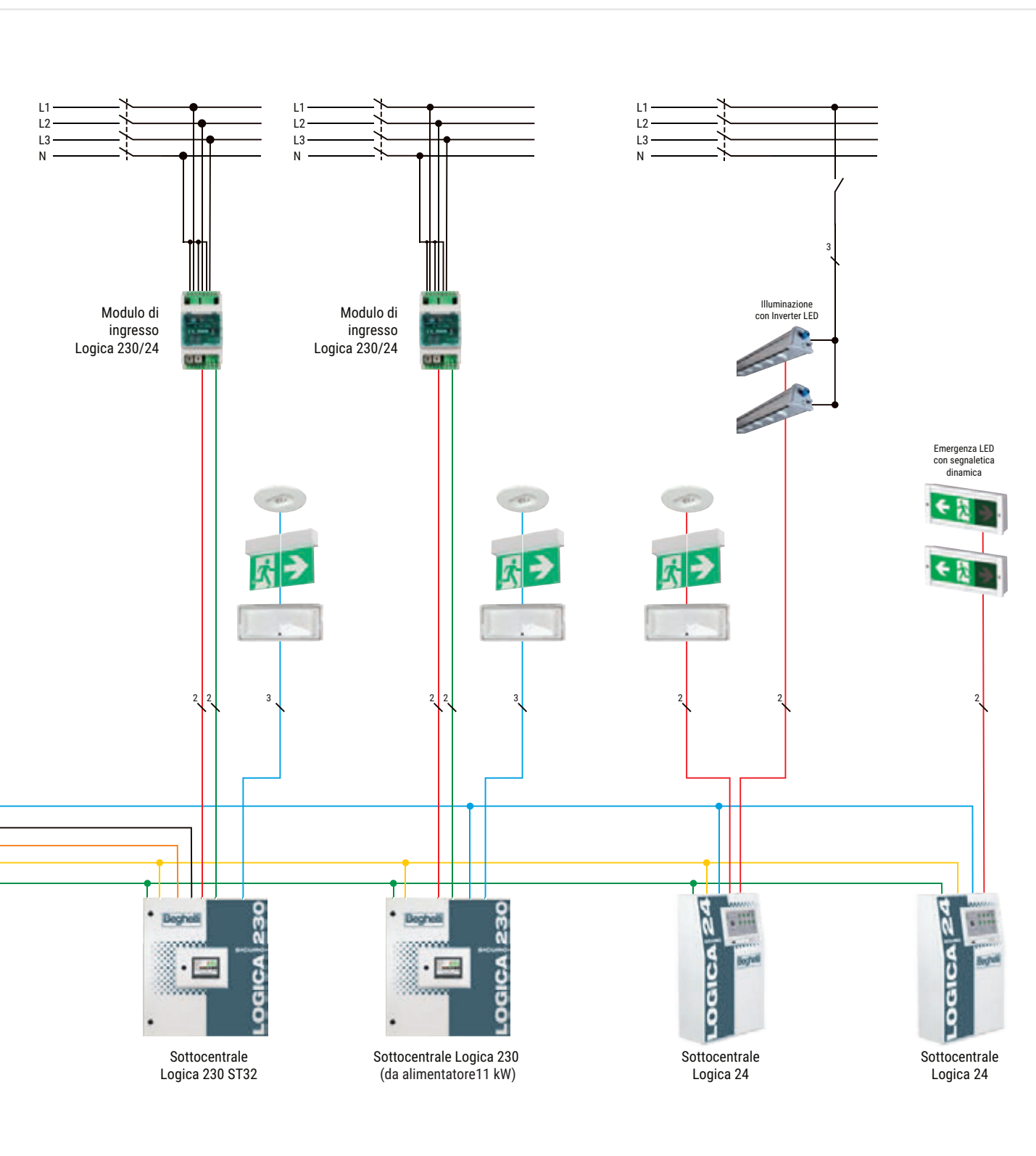

111 sistemi a batteria centralizzata

Logica 230

emergenza

SCELTA E CODIFICA DI CENTRALE E SOTTOCENTRALE LG230

Per non perdere il vantaggio della grande modularità del sistema, tutte le composizioni che vanno al di fuori dello standard avranno una nuova codifica che, partendo dal Cod. ord. base, identificheranno tutti i moduli aggiuntivi:



Codifica estesa Centrale LG230

Il primo step consiste nell'individuare la Centrale base LG230 già codificata da integrare con Moduli, Accessori e Sottostazioni necessari per l'impianto.

- numero di Moduli di uscita da 1, 2 o 4 circuiti
- numero di Moduli di ingresso 230V o per contatti puliti
- numero di Sottocentrali o Moduli di uscita esterni derivati dalla Centrale principale, se presenti nell'impianto

Cod. Ord. Centrale Numero totale Numero totale Numero totale Numero totale
17 ___ -1 / -2 / -4 **U** ___ **I / IC** ___ / **K** ___ **S** ___

U = Moduli di uscita: - **1U** = 1X32 (Cod. 17233)
 - **2U** = 2X32 (Cod. 17232)
 - **4U** = 4X32 (Cod. 17234)

I = Moduli di Ingresso **I** = 230V (Cod.17230)
 IC = 24V (Cod.17231)

K = Moduli di uscita esterni (AK)

S = Uscite per sottostazioni



Codifica estesa Sottocentrale LG230

Come per le centrali, la composizione del codice presuppone la scelta di una Sottocentrale base codifica da integrare con i moduli necessari

- numero di Moduli di uscita da 1, 2 o 4 circuiti
- numero di Moduli di ingresso 230V

Cod. Ord. Centrale Numero totale Numero totale Numero totale
17 ___ -1 / -2 / -4 **U** ___ **I / IC** ___ / **K** ___

U = Moduli di uscita: - **1U** = 1X32 (Cod. 17233)
 - **2U** = 2X32 (Cod. 17232)
 - **4U** = 4X32 (Cod. 17234)

I = Moduli di Ingresso **I** = 230V (Cod.17230)
 IC = 24V (Cod.17231)

K = Moduli di uscita esterni (AK)

CENTRALE ST5 LG230



Centrale di controllo LOGICA 230 ST5 (5 slot) è integrata all'interno di un armadio in metallo che contiene tutti i componenti del sistema e i gruppi batterie. Ogni centrale dispone di un numero di Moduli, in uscita e in ingresso, variabile a seconda del modello. Ogni modulo di uscita è suddiviso su 1, 2 o 4 linee, ciascuna in grado di controllare fino a 32 apparecchi per un massimo di 1380W per versione 1x, 690W per versione 2x, 345W per versione 4x ogni linea. La Centrale LOGICA 230 ST5 dispone di un display touch grafico 7" montato a bordo porta e moduli di uscita con cestelli a 19", le batterie sono alloggiare direttamente nella parte inferiore dell'armadio della Centrale.

	Cod. ord.	W	Descrizione	Autonomia h	Moduli OUT*	Moduli IN**	Numero armadi Batteria	Batteria	Potenza W		Peso Kg
									Nominale***	Max	
LG230	17601	800	CENTRALE ST5 S230 7Ah 1P	1h	0	0	-	18 x (12 V 7 Ah)	950	760	107
	17602	500	CENTRALE ST5 S230 7Ah 2P	2h	0	0	-	18 x (12 V 7 Ah)	561	449	107
	17603	300	CENTRALE ST5 S230 7Ah 3P	3h	0	0	-	18 x (12 V 7 Ah)	388	310	107
	17604	1500	CENTRALE ST5 S230 12Ah 1P	1h	0	0	-	18 x (12 V 12 Ah)	1749	1399	138
	17605	800	CENTRALE ST5 S230 12Ah 2P	2h	0	0	-	18 x (12 V 12 Ah)	972	778	138
	17606	600	CENTRALE ST5 S230 12Ah 3P	3h	0	0	-	18 x (12 V 12 Ah)	712	570	138

* Moduli espandibili fino a 5 slot - ** Moduli IN integrati espandibili fino a 2 / Moduli IN esterni espandibili fino a 96 - *** 20° ambiente

CENTRALE STX5 LG230



Centrale di controllo LOGICA 230 STX5 (5 slot) è integrata all'interno di un armadio in metallo che contiene tutti i componenti del sistema e i gruppi batterie. Ogni centrale dispone di un numero di Moduli, in uscita e in ingresso, variabile a seconda delle esigenze di impianto, max 5 slot. Ogni modulo di uscita è suddiviso su 1, 2 o 4 linee, ciascuna in grado di controllare fino a 32 apparecchi per un massimo di 1380W per versione 1x, 690W per versione 2x, 345W per versione 4x ogni linea. La Centrale LOGICA 230 Mini dispone di un display touch grafico 7" montato a bordo porta e moduli di uscita con cestelli a 19", le batterie sono alloggiare direttamente nella parte inferiore dell'armadio della Centrale.

	Cod. ord.	W	Descrizione	Autonomia h	Moduli OUT*	Moduli IN**	Numero armadi Batteria	Batteria	Potenza W		Peso Kg
									Nominale***	Max	
LG230	17610	1500	CENTRALE STX5 S230 12Ah 1P	1h	0	0	-	18 x (12 V 12 Ah)	1749	1399	161
	17611	800	CENTRALE STX5 S230 12Ah 2P	2h	0	0	-	18 x (12 V 12 Ah)	972	778	161
	17612	600	CENTRALE STX5 S230 12Ah 3P	3h	0	0	-	18 x (12 V 12 Ah)	712	570	161
	17613	2000	CENTRALE STX5 S230 18Ah 1P	1h	0	0	-	18 x (12 V 18 Ah)	2562	2050	187
	17614	1200	CENTRALE STX5 S230 18Ah 2P	2h	0	0	-	18 x (12 V 18 Ah)	1466	1173	187
	17615	900	CENTRALE STX5 S230 18Ah 3P	3h	0	0	-	18 x (12 V 18 Ah)	1065	852	187
	17616	3500	CENTRALE STX5 S230 28Ah 1P	1h	0	0	-	18 x (12 V 28 Ah)	4481	3585	260
	17617	2000	CENTRALE STX5 S230 28Ah 2P	2h	0	0	-	18 x (12 V 28 Ah)	2533	2026	260
	17618	1500	CENTRALE STX5 S230 28Ah 3P	3h	0	0	-	18 x (12 V 28 Ah)	1820	1456	260

* Moduli espandibili fino a 5 slot - ** Moduli IN integrati espandibili fino a 2 / Moduli IN esterni espandibili fino a 96 - *** 20° ambiente

SEGUE >

Logica 230

emergenza

CENTRALE ST13 LG230



Centrale di controllo LOGICA 230 ST13 (13 slot) è integrata all'interno di un armadio in metallo che contiene tutti i componenti del sistema e i gruppi batterie. Ogni centrale dispone di un numero di Moduli, in uscita e in ingresso, variabile a seconda delle esigenze di impianto, max 13 slot. Ogni modulo di uscita è suddiviso su 1, 2 o 4 linee, ciascuna in grado di controllare fino a 32 apparecchi per un massimo di 1380W per versione 1x, 690W per versione 2x, 345W per versione 4x ogni linea. La Centrale LOGICA 230 ST13 dispone di un display touch grafico 7" montato a bordo porta e moduli di uscita con cestelli a 19", le batterie sono alloggiare direttamente nella parte inferiore dell'armadio della Centrale.

Cod. ord.	W	Descrizione	Autonomia h	Moduli OUT*	Moduli IN**	Numero armadi Batteria	Batteria	Potenza W		Peso Kg
								Nominale***	Max	
17620	2000	CENTRALE S230 18Ah 1P	1h	0	0	-	18 x (12 V 18 Ah)	2562	2050	253
17621	1200	CENTRALE S230 18Ah 2P	2h	0	0	-	18 x (12 V 18 Ah)	1466	1173	253
17622	900	CENTRALE S230 18Ah 3P	3h	0	0	-	18 x (12 V 18 Ah)	1065	852	253
17623	3500	CENTRALE S230 28Ah 1P	1h	0	0	-	18 x (12 V 28 Ah)	4481	3585	326
17624	2000	CENTRALE S230 28Ah 2P	2h	0	0	-	18 x (12 V 28 Ah)	2533	2026	326
17625	1500	CENTRALE S230 28Ah 3P	3h	0	0	-	18 x (12 V 28 Ah)	1820	1456	326
17626	4500	CENTRALE S230 33Ah 1P	1h	0	0	-	18 x (12 V 33 Ah)	5404	4323	351
17627	2500	CENTRALE S230 33Ah 2P	2h	0	0	-	18 x (12 V 33 Ah)	3019	2415	351
17628	1800	CENTRALE S230 33Ah 3P	3h	0	0	-	18 x (12 V 33 Ah)	2161	1729	351
17629	5500	CENTRALE S230 44Ah 1P	1h	0	0	-	18 x (12 V 44 Ah)	6710	5368	406
17630	3200	CENTRALE S230 44Ah 2P	2h	0	0	-	18 x (12 V 44 Ah)	3846	3077	406
17631	2200	CENTRALE S230 44Ah 3P	3h	0	0	-	18 x (12 V 44 Ah)	2776	2221	406
17632	7000	CENTRALE S230 55Ah 1P	1h	0	0	-	18 x (12 V 55 Ah)	8609	6887	471
17633	4000	CENTRALE S230 55Ah 2P	2h	0	0	-	18 x (12 V 55 Ah)	4980	3984	471
17634	3000	CENTRALE S230 55Ah 3P	3h	0	0	-	18 x (12 V 55 Ah)	3561	2849	471
17635	9200	CENTRALE S230 70Ah 1P	1h	0	0	-	18 x (12 V 70 Ah)	11359	9087	601
17636	5500	CENTRALE S230 70Ah 2P	2h	0	0	-	18 x (12 V 70 Ah)	6675	5340	601
17637	4000	CENTRALE S230 70Ah 3P	3h	0	0	-	18 x (12 V 70 Ah)	4838	3870	601
17638	10800	CENTRALE S230 80Ah 1P	1h	0	0	-	18 x (12 V 80 Ah)	13245	10596	631
17639	6100	CENTRALE S230 80Ah 2P	2h	0	0	-	18 x (12 V 80 Ah)	7461	5969	631
17640	4400	CENTRALE S230 80Ah 3P	3h	0	0	-	18 x (12 V 80 Ah)	5370	4296	631
17641	12800	CENTRALE S230 100Ah 1P	1h	0	0	-	18 x (12 V 100 Ah)	15673	12538	696
17642	7400	CENTRALE S230 100Ah 2P	2h	0	0	-	18 x (12 V 100 Ah)	9006	7205	696
17643	5400	CENTRALE S230 100Ah 3P	3h	0	0	-	18 x (12 V 100 Ah)	6549	5239	696
17644	13800	CENTRALE S230 110Ah 1P	1h	0	0	-	18 x (12 V 110 Ah)	16903	13522	751
17645	8000	CENTRALE S230 110Ah 2P	2h	0	0	-	18 x (12 V 110 Ah)	9854	7883	751
17646	6000	CENTRALE S230 110Ah 3P	3h	0	0	-	18 x (12 V 110 Ah)	7191	5753	751

LG230

BATTERIA CENTRALIZZATA

* Moduli espandibili fino a 13 slot - ** Moduli IN integrati espandibili fino a 4 / Moduli IN esterni espandibili fino a 96 - *** 20° ambiente

CENTRALE ST24 LG230



LG230

IP54

IP21

600x800x2000mm
Cent. e armadio batt.

La Centrale di controllo ST24 (24 slot) è integrata all'interno di un armadio in metallo che contiene tutti i componenti del sistema. E' previsto un secondo armadio che contiene i gruppi batterie. Ogni Centrale, dispone di un numero di Moduli in uscita, e in entrata, variabile a seconda delle esigenze di impianto, max 24 slot. Ogni modulo di uscita è suddiviso su 1, 2 o 4 linee, ciascuna in grado di controllare fino a 32 apparecchi per un massimo di 1380W per versione 1x, 690W per versione 2x, 345W per versione 4x ogni linea.

La Centrale ST24 dispone di un display touch grafico 7" montato a bordo porta e moduli di uscita con cestelli a 19", le batterie sono alloggiare in armadio separato.

Cod. ord.	W	Descrizione	Autonomia h	Moduli OUT*	Moduli IN**	Numero armadi Batteria	Batteria	Potenza W		Peso Kg
								Nominale***	Max	
17650	9200	CENTRALE ST24 S230 70Ah 1P	1	0	0	1	18 x (12 V 70 Ah)	11359	9087	783
17651	5500	CENTRALE ST24 S230 70Ah 2P	2	0	0	1	18 x (12 V 70 Ah)	6675	5340	783
17652	4000	CENTRALE ST24 S230 70Ah 3P	3	0	0	1	18 x (12 V 70 Ah)	4838	3870	783
17653	10800	CENTRALE ST24 S230 80Ah 1P	1	0	0	1	18 x (12 V 80 Ah)	13245	10596	813
17654	6100	CENTRALE ST24 S230 80Ah 2P	2	0	0	1	18 x (12 V 80 Ah)	7461	5969	813
17655	4400	CENTRALE ST24 S230 80Ah 3P	3	0	0	1	18 x (12 V 80 Ah)	5370	4296	813
17656	12800	CENTRALE ST24 S230 100Ah 1P	1	0	0	1	18 x (12 V 100 Ah)	15673	12538	878
17657	7400	CENTRALE ST24 S230 100Ah 2P	2	0	0	1	18 x (12 V 100 Ah)	9006	7205	878
17658	5400	CENTRALE ST24 S230 100Ah 3P	3	0	0	1	18 x (12 V 100 Ah)	6549	5239	878
17659	13800	CENTRALE ST24 S230 110Ah 1P	1	0	0	1	18 x (12 V 110 Ah)	16903	13522	933
17660	8000	CENTRALE ST24 S230 110Ah 2P	2	0	0	1	18 x (12 V 110 Ah)	9854	7883	933
17661	5900	CENTRALE ST24 S230 110Ah 3P	3	0	0	1	18 x (12 V 110 Ah)	7191	5753	933
17662	14800	CENTRALE ST24 S230 120Ah 1P	1	0	0	1	18 x (12 V 120 Ah)	18117	14494	1018
17663	8600	CENTRALE ST24 S230 120Ah 2P	2	0	0	1	18 x (12 V 120 Ah)	10522	8418	1018
17664	6300	CENTRALE ST24 S230 120Ah 3P	3	0	0	1	18 x (12 V 120 Ah)	7719	6175	1018
17665	18900	CENTRALE ST24 S230 135Ah 1P	1	0	0	1	18 x (12 V 135 Ah)	23156	18525	1128
17666	11100	CENTRALE ST24 S230 135Ah 2P	2	0	0	1	18 x (12 V 135 Ah)	13563	10850	1128
17667	7900	CENTRALE ST24 S230 135Ah 3P	3	0	0	1	18 x (12 V 135 Ah)	9677	7742	1128
17668	19400	CENTRALE ST24 S230 150Ah 1P	1	0	0	1	18 x (12 V 150 Ah)	23693	18954	1163
17669	11200	CENTRALE ST24 S230 150Ah 2P	2	0	0	1	18 x (12 V 150 Ah)	13668	10934	1163
17670	8000	CENTRALE ST24 S230 150Ah 3P	3	0	0	1	18 x (12 V 150 Ah)	9819	7855	1163
17671	24700	CENTRALE ST24 S230 200Ah 1P	1	0	0	2	18 x (12 V 200 Ah)	30243	24194	1694
17672	14800	CENTRALE ST24 S230 200Ah 2P	2	0	0	2	18 x (12 V 200 Ah)	18101	14481	1694
17673	10800	CENTRALE ST24 S230 200Ah 3P	3	0	0	2	18 x (12 V 200 Ah)	13225	10580	1694
17674	29400	CENTRALE ST24 S230 230Ah 1P	1	0	0	2	18 x (12 V 230 Ah)	36059	28847	1844
17675	17300	CENTRALE ST24 S230 230Ah 2P	2	0	0	2	18 x (12 V 230 Ah)	21228	16982	1844
17676	12500	CENTRALE ST24 S230 230Ah 3P	3	0	0	2	18 x (12 V 230 Ah)	15225	12180	1844

LG230

BATTERIA CENTRALIZZATA

115 sistemi a batteria centralizzata

* Moduli espandibili fino a 24 slot - ** Moduli IN integrati espandibili fino a 8 / Moduli IN esterni espandibili fino a 96 - *** 20° ambiente

Logica 230

emergenza

SOTTOCENTRALI



LG230

IP54

350x600x570mm

SOTTOCENTRALE ST8 LG230

Ogni modulo di uscita è suddiviso su 1, 2 o 4 linee, ciascuna in grado di controllare fino a 32 apparecchi per un massimo di 1380W per versione 1x, 690W per versione 2x, 345W per versione 4x ogni linea.

La Sottocentrale ST8 integra un display Touch grafico 7".

Cod. ord.	Descrizione	Moduli OUT*	Moduli IN**	Peso Kg
17680	SOTTOCENTRALE ST8 S230	0	0	35

* Moduli espandibili fino a 8 slot - ** Moduli IN integrati espandibili fino a 2 / Moduli IN esterni espandibili fino a 96



LG230

IP54

400x800x890mm

SOTTOCENTRALE ST16 LG230

Ogni modulo di uscita è suddiviso su 1, 2 o 4 linee, ciascuna in grado di controllare fino a 32 apparecchi per un massimo di 1380W per versione 1x, 690W per versione 2x, 345W per versione 4x ogni linea.

La Sottocentrale ST16 integra un display Touch grafico 7".

Cod. ord.	Descrizione	Moduli OUT*	Moduli IN**	Peso Kg
17681	SOTTOCENTRALE ST16 S230	0	0	66

* Moduli espandibili fino a 16 slot - ** Moduli IN integrati espandibili fino a 4 / Moduli IN esterni espandibili fino a 96



LG230

IP54

600x800x2000mm

SOTTOCENTRALE ST32 LG230

Ogni modulo di uscita è suddiviso su 1, 2 o 4 linee, ciascuna in grado di controllare fino a 32 apparecchi per un massimo di 1380W per versione 1x, 690W per versione 2x, 345W per versione 4x ogni linea.

La Sottocentrale ST32 integra un display Touch grafico 7".

Cod. ord.	Descrizione	Moduli OUT*	Moduli IN**	Peso Kg
17682	SOTTOCENTRALE ST32 S230	0	0	163

* Moduli espandibili fino a 32 slot - ** Moduli IN integrati espandibili fino a 8 / Moduli IN esterni espandibili fino a 96



LG24

IP20

400x316x144mm

SOTTOCENTRALE S24 LG24

Sottocentrale polivalente per Sistema LG24 ma collegabile anche ad una Centrale LG230. Ogni modulo di uscita è suddiviso su 1, 2 o 4 linee, ciascuna in grado di controllare fino a 32 apparecchi a 24V.

La Sottocentrale S24 integra un display Touch grafico 7".

Cod. ord.	Descrizione	Moduli OUT	Moduli IN*	Peso Kg
17064	SOTTOCENTRALE S24	1 (4x32)	-	16

* Moduli IN esterni espandibili fino a 96

COMPONENTI DI IMPIANTO



MODULO DRM LG230

Il modulo DRM ricarica una batteria di nuova generazione LiTO (Lithium titanate battery) di lunghissima durata quando il sistema è in funzionamento ordinario.

In caso di evento catastrofico che recide i cavi di alimentazione (per esempio un terremoto), la batteria attraverso il modulo DRM fornisce alla lampada l'energia per accendere la luce in emergenza



Cod. ord.	Descrizione	Batteria	Autonomia h	Tempo di ricarica h	Flusso lm*	Peso Kg
17236	MODULO DRM S230+1 BATTERIA LTO	LTO 4.8V 0.5 Ah	1.5	7	110	
RA09	BATTERIA SUPPLEMENTARE LTO	LTO 4.8V 0.5 Ah	3	14	-	

LG230

IP20

70x19x11mm



MODULO DI USCITA ESTERNO

I moduli di uscita esterni sono integrati all'interno di un quadro in plastica che contiene tutti i componenti del sistema, dispone di un quadro di controllo con ampio pannello di visualizzazione, ingresso cavi da sopra.

Modulo di uscita: 2 o 4 linee per max. 32 apparecchi per linea, modalità permanente o non permanente sulla stessa linea, potenza per linea: max. 400W, tensione/corrente per linea: 230 V / 1,75A)

Cod. ord.	W	Descrizione	Moduli OUT*	N. Apparecchi Collegabili	Peso Kg
17685	400	MOD DI USCITA EXT S230 2X32	1(2x32)	64	37
17686	2X400	MOD DI USCITA EXT S230 2+2X32	2 (2x32)	128	40

* Numero Moduli di uscita in dotazione 2x32 (max 300W per linea)

LG230

IP65

130x295x485mm (17685)
130x295x583mm (17686)

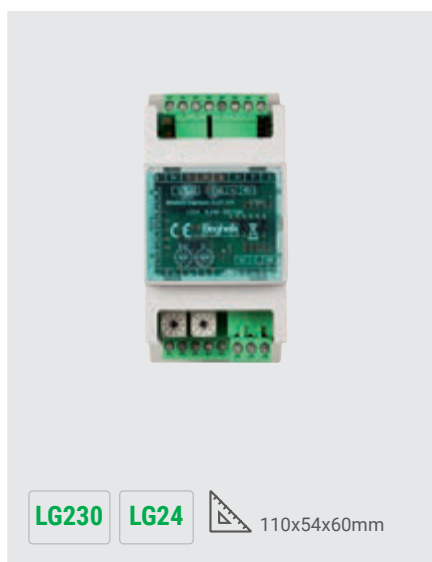

MODULO DI INGRESSO LG230 - LG24

Modulo di monitoraggio presenza rete ordinaria. Consente l'attivazione selettiva di parti dell'impianto.

8 ingressi - Uscita relè - Montaggio su modulo DIN

Modulo LG230: Controllo presenza rete 230V sugli ingressi

Sensore trifase sugli ingressi 1,2,3

Modulo LG24: Controllo contatti in scambio isolati

Cod. ord.	Descrizione	Peso Kg
17230	MODULO INGRESSO S230 S24 230V DIN	0.2
17231	MODULO INGRESSO S230 S24 24V DIN	0.2

LG230

LG24

110x54x60mm

SEGUE >

Logica 230

emergenza

COMPONENTI DI IMPIANTO



LG230

IP20

152x32x24mm

INVERTER LED LG230 6-12W

Modulo inverter per apparecchi di illuminazione LED, composto di due parti, il Driver Led 12W Sicuro 230V e lo Switch Module INV Sicuro 230V

- Tensione di uscita del Driver da 2 a 55V.
- Gestione di apparecchi per illuminazione d'emergenza a LED
- Materiale corpo: policarbonato

Cod. ord.	Descrizione	Peso Kg
17381	INVERTER LOGICA 230V 12W	0.1



LG230

IP20

152x32x24mm

MODULO LAMPADA 2,5-500W

Modulo di monitoraggio e comando lampada.

- Modalità permanente (SA), non permanente (SE).
- Accensione e spegnimento da interruttore locale.
- Carico: 2,5 W - 500 W
- Tensione di esercizio: 198 - 254Vca / 50Hz
- Tensione di esercizio da batteria: 176÷276Vcc
- Materiale corpo: policarbonato
- Classe di protezione: II
- Inrush massimo del carico di uscita: 50A per 250µs (3J)

Cod. ord.	Descrizione	Peso Kg
17382	SWITCH 500W LOGICA 230V	0.1



LG230

IP20

152x32x24mm

MODULO LAMPADA DALI

Modulo per la gestione di apparecchi per illuminazione e illuminazione d'emergenza dotati di alimentatore elettronico DALI, con rapporti di irregolarità presenti.

- Monitoraggio individuale con rapporto di irregolarità selettivo
- Modalità SE o SA programmabile da Centrale da LSSA locale o modulo ingresso LSSA
- Flusso luminoso della lampada in emergenza selezionabile
- Carico: 2,5-4 W
- Tensione di esercizio: 198Vca - 254Vca / 50 Hz
- Tensione di esercizio da batteria: 176 Vcc - 254Vcc
- Materiale corpo: policarbonato

Cod. ord.	Descrizione	Peso Kg
17383	SWITCH LOGICA 230V DALI	0.1

ACCESSORI



MODULO DI USCITA LG230
 Pilotaggio di 1, 2 o 4 linee per apparecchio. Ogni linea può alimentare un carico di 1380W per versione 1x, 690W per versione 2x, 345W per versione 4x. Max 32 apparecchi per linea.
 Cod. Ord. **17232** (2X32)
 Cod. Ord. **17233** (1X32) - Cod. Ord. **17234** (4X32)



PANNELLO REMOTO A PARETE
 Controllo della modalità di funzionamento sia per impianti LG230 che LG24
 Cod. Ord. **17207**



SENSORE DI RETE
 Modulo di monitoraggio dell'alimentazione di rete per illuminazione ordinaria, attivazione del controllo di uscita in caso di errori di mancanza rete: $U < 0,6 UN$ per 0,5 s.
 DS3 - UV 1-3 PHASE MONITORING
 Cod. Ord. **17385**
 Cod. Ord. **17206N**
 Cod. Ord. **17226**



PANNELLO REMOTO A INCASSO
 Controllo della modalità di funzionamento sia per impianti LG230 che LG24
 Cod. Ord. **17208**



PANNELLO REMOTO TOUCH
 Controllo fino a 63 centrali con molteplici funzioni. Integra un display grafico touch 7"
 Cod. Ord. **17240**



CONVERTITORE USB/RS485
 Interfaccia di collegamento da PC a centrali LG
 Cod. Ord. **17235**



CONTROLLER BATTERIE
 Kit per 18 batterie
 Cod. Ord. **17384**



MODULO LS-UV
 Cod. Ord. **17237**

ESEMPIO DI CONFIGURAZIONE IMPIANTISTICA

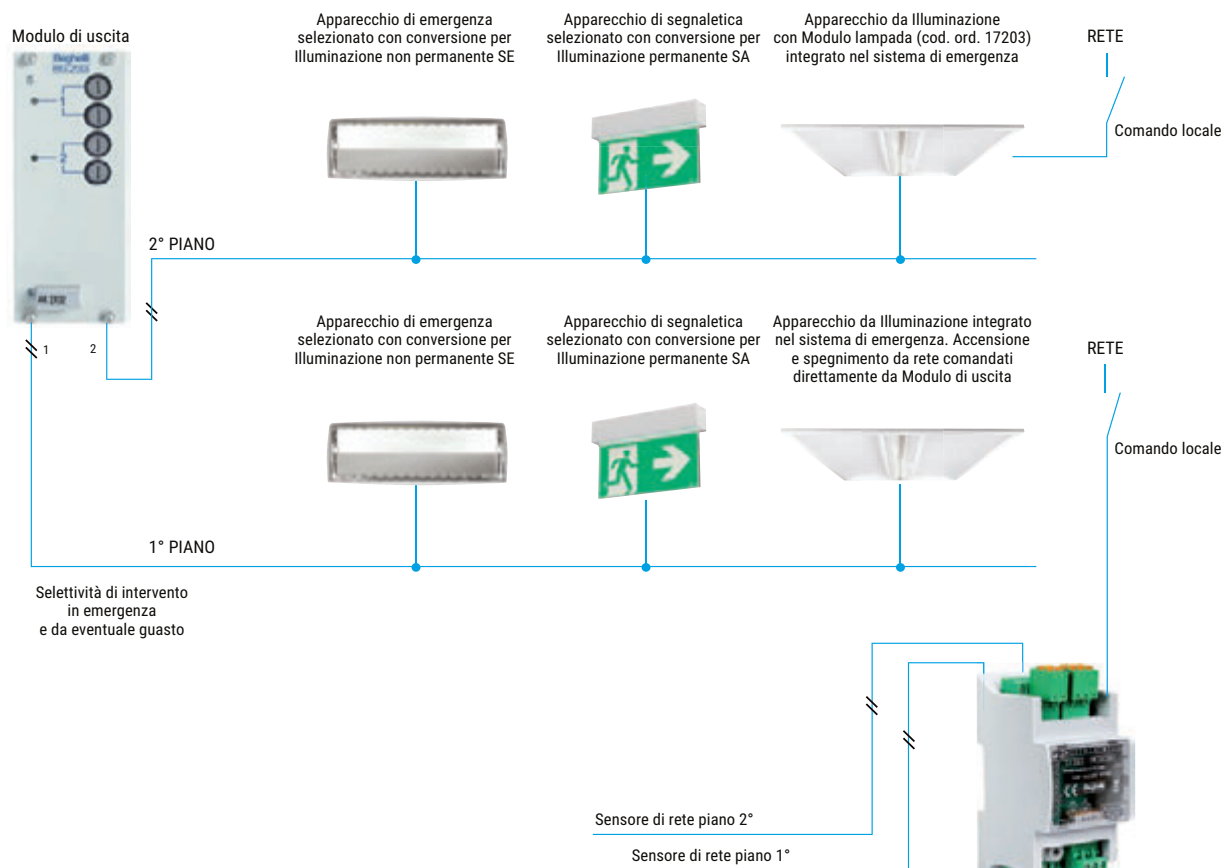

Tutte le configurazioni riportate nello schema, sono programmabili semplicemente da Centrale, senza alcuna modifica impiantistica, utilizzando la sola linea di alimentazione delle lampade e riconfigurabili a seconda delle mutate esigenze dell'impianto.

Logica 24

emergenza



Sistema ad alimentazione centralizzata che permette la gestione di lampade per illuminazione di emergenza e segnaletica utilizzando una bassissima tensione di sicurezza. Funzioni di diagnosi con test automatici di funzionamento e di autonomia. Secondo le normative DIN EN 50172 il sistema si configura nella protezione di classe III. Durante il funzionamento in emergenza viene erogata una tensione continua a 24Vdc. Ad ogni apparecchio viene attribuito uno specifico indirizzo univoco in autoapprendimento. LOGICA 24 può inoltre essere integrata in un sistema BMS (Building Management System) con appositi software.



Inserendo lo specifico Inverter LED, gli apparecchi di illuminazione ordinaria possono essere integrati nell'impianto di illuminazione di emergenza

Conformità EN50171, 2014/30/UE, 2014/35/UE, EN50172, EN62040-1-1, EN62040-2

CENTRALI DI CONTROLLO

La Centrale di controllo LG24 è disponibile in 2 configurazioni standard che variano in base al numero di linee (4 linee, 8 linee). Ogni Centrale dispone di autonomia regolabile da 1 a 3h a cui corrispondono potenze decrescenti.

CENTRALI LG24



4 LINEE



8 LINEE



4 LINEE EXTREME



8 LINEE EXTREME

FUNZIONI

- Possibilità di controllo e monitoraggio di apparecchi per illuminazione di emergenza sulla stessa linea ma con differente modo di funzionamento:
 - Funzioni SA: conversione degli apparecchi selezionati, in modalità permanente
 - Per gli apparecchi SA funzione dimmer 10-100%;
 - Funzione SE: conversione degli apparecchi selezionati, in modalità non permanente
- Modalità non permanente con attivazione selettiva della funzione di emergenza mediante moduli di ingresso esterni in caso di parziale mancanza di rete
- Funzione di riconoscimento automatico delle linee e dei moduli di controllo lampada installati
- Monitoraggio individuale di 32 lampade per linea
- Esecuzione automatica dei test funzionali e di autonomia
- Report automatico dei test eseguiti.
- Memorizzazione degli eventi per due anni (LOG-BOOK)

LE INNOVAZIONI DEL SISTEMA LOGICA 24

- Riduzione del numero di circuiti e dei cablaggi
- Riduzione delle dimensioni del quadro di controllo
- Riduzione dei costi di installazione
- Semplificazione della progettazione
- Aumento della flessibilità sia in fase di installazione che dopo
- Ogni modulo e ogni lampada è equipaggiata con un codice identificativo. Non è richiesto nessun indirizzamento manuale
- Il sistema LOGICA 24 non richiede controllo di indirizzamento errato o doppio. Come conseguenza ogni tempistica legata alla soluzione di un eventuale problema è eliminata

FRAZIONAMENTO DELL'IMPIANTO

Il sistema LG24 è particolarmente indicato in situazioni dove il frazionamento dell'impianto di emergenza risulta vantaggioso. Ogni centrale viene collegata ad un PC per la supervisione che, a sua volta, può essere collegato in cloud con il portale web NuBe Beghelli.

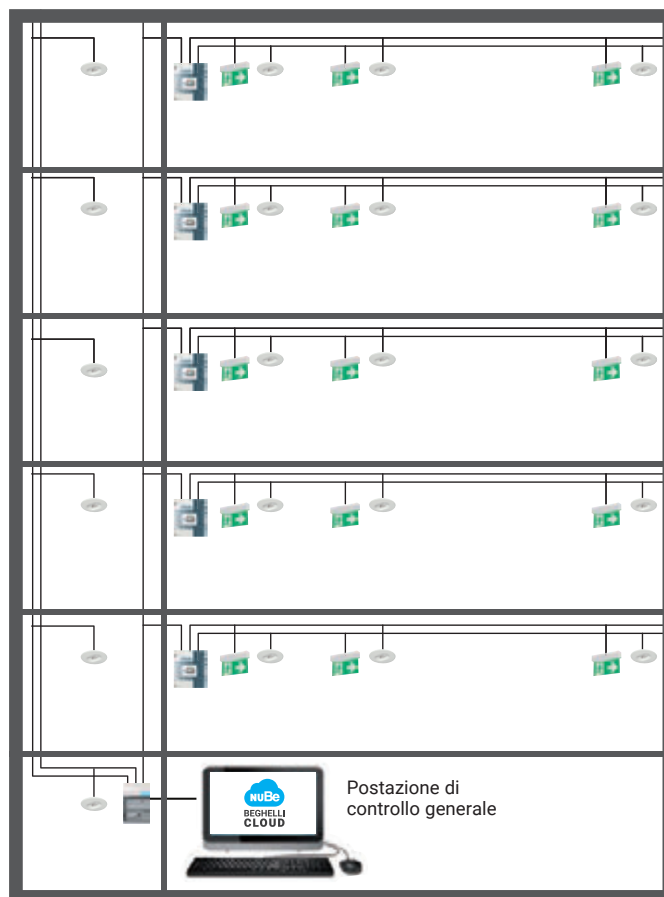

MODULO DI USCITA A BASSA TENSIONE 24V



- Attivazione selettiva della funzione di emergenza con apparecchi di illuminazione di emergenza mediante modulo di monitoraggio e controllo LOGICA 24
- Attivazione della funzione di emergenza con apparecchi di illuminazione ordinaria mediante modulo di monitoraggio e controllo Inverter LOGICA 24
- Indirizzamento automatico dei moduli LOGICA 24 e Inverter LOGICA 24 grazie a codice ID
- Modalità permanente o non permanente programmabile per singolo apparecchio
- Modalità permanente o non permanente sulla stessa linea
- Dimmerazione selettiva (10 - 100%) per singolo apparecchio in modalità permanente
- Commutazione selettiva (ON/OFF) per singolo apparecchio in modalità permanente
- Commutazione selettiva (ON/OFF) per singolo apparecchio in modalità non permanente
- Autodiagnosi di tutti i corpi illuminanti di un circuito con segnalazione di errore per singolo apparecchio

Logica 24

emergenza

SISTEMI DECENTRALIZZATI A BASSA TENSIONE

LOGICA 230/24 è un sistema di alimentazione centralizzata per illuminazione di emergenza con funzioni di diagnosi e test automatici di funzionamento e di autonomia. La grande versatilità del sistema permette la composizione di un impianto misto composto da moduli a 230V e moduli a 24V utilizzando LOGICA 230 e LOGICA 24 anche in modalità dinamica. Inoltre è possibile collegare in emergenza apparecchi già utilizzati per l'illuminazione ordinaria, con il semplice inserimento dello specifico Modulo lampada. È sempre possibile integrare LOGICA 230/24 in un sistema BMS (Building Management System). Ogni apparecchio è in

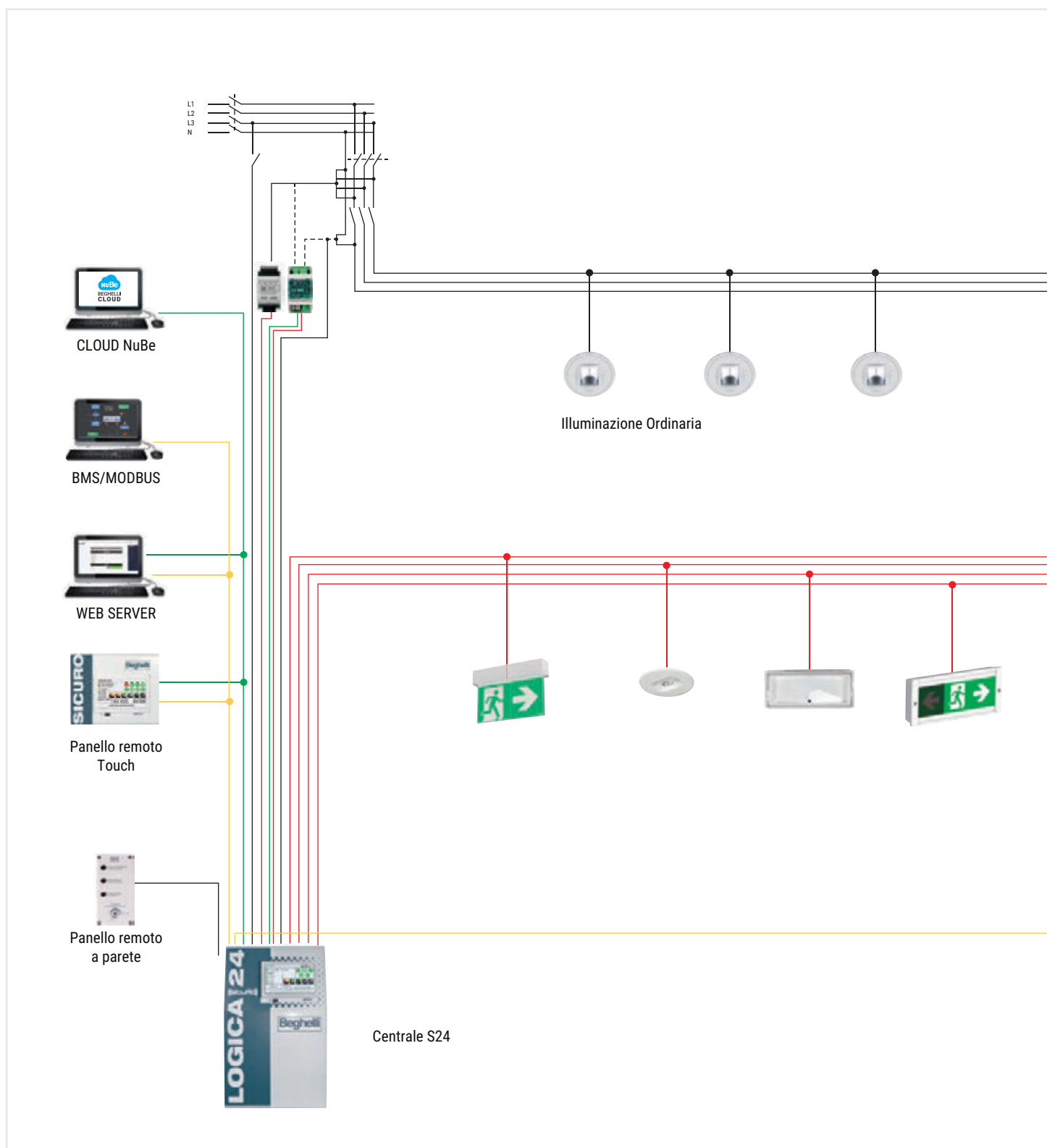

grado di eseguire la diagnostica richiesta dalla Norma UNI 11222 dialogando individualmente con la centrale utilizzando le linee di alimentazione per lo scambio delle informazioni per mezzo di tecnologia ad onde convogliate: la Centrale invia sulle linee di alimentazione dedicate agli apparecchi, una trasmissione digitale codificata in modo da essere "ascoltata" solo dall'apparecchio a cui è indirizzata. Con questa tecnologia si limitano le connessioni e i cavi di installazione con evidente risparmio di materiale e manodopera.

MASSIMA LUNGHEZZA DEL CAVO PER LA CADUTA MAX DI TENSIONE DI 3,5V		
Carico (A)	Sezione (mm ²)	Lunghezza (m)
3	1,5	49
2	1,5	74
1	1,5	147
3	2,5	82
2	2,5	123
1	2,5	245

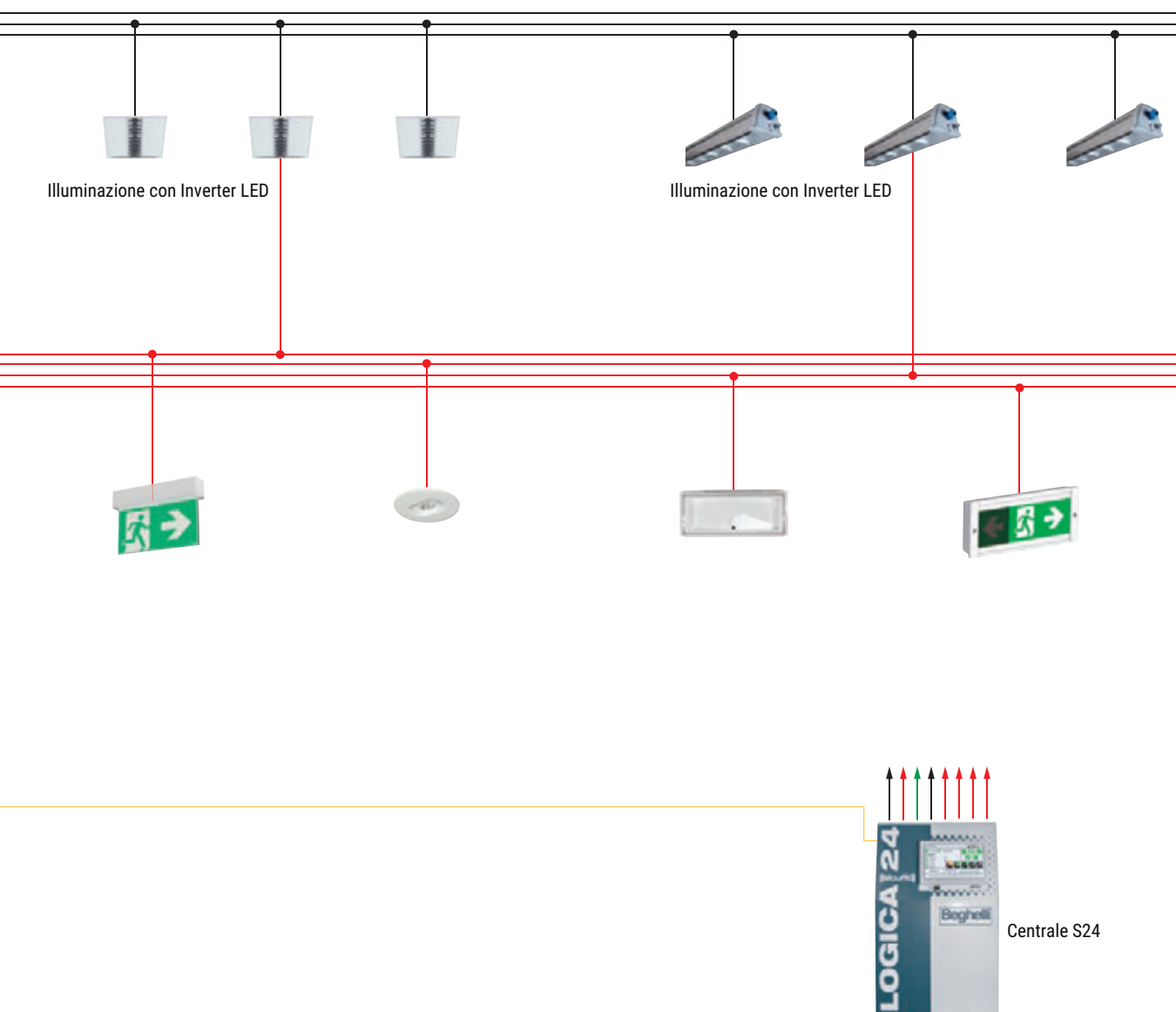

123 sistemi a batteria centralizzata

Logica 24

emergenza

CENTRALE LG24 - 4 LINEE



Centrale di controllo LOGICA 24 con 4 circuiti di uscita integrati all'interno di un armadio in metallo che contiene tutti i componenti del sistema e i gruppi batterie. Ogni circuito di uscita è in grado di controllare fino a 32 apparecchi.

Il monitoraggio degli apparecchi esegue un test funzionale del sistema ed un test di durata che serve a valutare l'autonomia in caso di emergenza. I risultati dei test vengono memorizzati all'interno della centrale e possono essere condivisi. Tutte le centrali LG24 integrano un display touch a colori 7" ", le batterie sono alloggiare direttamente nella parte inferiore dell'armadio della Centrale.

	Cod. ord.	Descrizione	Potenza / Autonomia			Batteria		Circuiti di uscita	Corrente massima	Colore RAL	Peso Kg	
			1h	2h	3h	Capacità totale	Numero e Tipo					
LG24	17060	LGS24 4U 12Ah B	156W	88.8W	67.2W	12Ah	2x 12V 12Ah	4	3A	9003	15	BATT. CENTRALIZZATA
	17061	LGS24 4U 24Ah B	288W	180.8W	134.4W	24Ah	4x 12V 12Ah	4	3A	9003	25.7	
	17062	LGS24 4U 28Ah G	288W	232.8W	170W	28Ah	2x 12V 28Ah	4	3A	7035	37.5	
	17063	LGS24 4U 56Ah G	288W	288W	288W	56Ah	4x 12V 28Ah	4	3A	7035	56.5	

Moduli IN esterni espandibili fino a 96

CENTRALE LG24 - 8 LINEE



Centrale di controllo LOGICA 24 con 8 circuiti di uscita integrati all'interno di un armadio in metallo che contiene tutti i componenti del sistema e i gruppi batterie. Ogni circuito di uscita è in grado di controllare fino a 32 apparecchi.

Il monitoraggio degli apparecchi esegue un test funzionale del sistema ed un test di durata che serve a valutare l'autonomia in caso di emergenza. I risultati dei test vengono memorizzati all'interno della centrale e possono essere condivisi. Tutte le centrali LG24 integrano un display touch a colori 7" ", le batterie sono alloggiare direttamente nella parte inferiore dell'armadio della Centrale.

	Cod. ord.	Descrizione	Potenza / Autonomia			Batteria		Circuiti di uscita	Corrente massima	Colore RAL	Peso Kg	
			1h	2h	3h	Capacità totale	Numero e Tipo					
LG24	17065	LGS24 8U 28Ah G	384W	233W	170W	28Ah	2x 12V 28Ah	8	3A	7035	39.5	BATT. CENTRALIZZATA
	17066	LGS24 8U 56Ah G	384W	384W	334W	56Ah	4x 12V 28Ah	8	3A	7035	58.5	

Moduli IN esterni espandibili fino a 96

CENTRALE LG24 EXTREME - 4 LINEE



Centrale di controllo LOGICA 24 con 4 circuiti di uscita integrati all'interno di un armadio in metallo che contiene tutti i componenti del sistema e i gruppi batterie. Ogni circuito di uscita è in grado di controllare fino a 32 apparecchi.

Il monitoraggio degli apparecchi esegue un test funzionale del sistema ed un test di durata che serve a valutare l'autonomia in caso di emergenza. I risultati dei test vengono memorizzati all'interno della centrale e possono essere condivisi. Tutte le centrali LG24 integrano un display touch a colori 7" , le batterie sono alloggiare direttamente nella parte inferiore dell'armadio della Centrale. Le batterie LTO (Litio Titanio) garantiscono prestazioni e affidabilità elevatissime e possibilità di impiego a temperature estreme: -20°C +50°C.

	Cod. ord.	Descrizione	Potenza / Autonomia			Batteria		Circuiti di uscita	Corrente massima	Colore RAL	Peso Kg	BATT. CENTRALIZZATA
			1h	2h	3h	Capacità totale	Numero e Tipo					
LG24	17075	LGS24 4U EXTREME LTO 20Ah	226W	130W	94W	20Ah	1x 12V 20Ah	4	3A	7035	33	
	17076	LGS24 4U EXTREME LTO 40Ah	288W	288W	230W	40Ah	2x 12V 20Ah	4	3A	7035	39	

Moduli IN esterni espandibili fino a 96

CENTRALE LG24 EXTREME - 8 LINEE

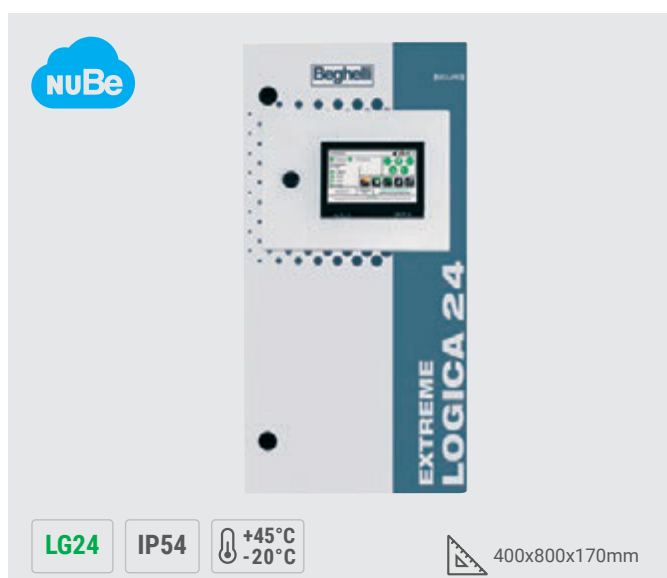

Centrale di controllo LOGICA 24 con 8 circuiti di uscita integrati all'interno di un armadio in metallo che contiene tutti i componenti del sistema e i gruppi batterie. Ogni circuito di uscita è in grado di controllare fino a 32 apparecchi.

Il monitoraggio degli apparecchi esegue un test funzionale del sistema ed un test di durata che serve a valutare l'autonomia in caso di emergenza. I risultati dei test vengono memorizzati all'interno della centrale e possono essere condivisi. Tutte le centrali LG24 integrano un display touch a colori 7" , le batterie sono alloggiare direttamente nella parte inferiore dell'armadio della Centrale. Le batterie LTO (Litio Titanio) garantiscono prestazioni e affidabilità elevatissime e possibilità di impiego a temperature estreme: -20°C +50°C.

	Cod. ord.	Descrizione	Potenza / Autonomia			Batteria		Circuiti di uscita	Corrente massima	Colore RAL	Peso Kg	BATT. CENTRALIZZATA
			1h	2h	3h	Capacità totale	Numero e Tipo					
LG24	17077	LGS24 8U EXTREME LTO 20Ah	283W	130W	94W	20Ah	1x 12V 20Ah	8	3A	7035	35	
	17078	LGS24 8U EXTREME LTO 40Ah	384W	319W	230W	40Ah	2x 12V 20Ah	8	3A	7035	41	

Moduli IN esterni espandibili fino a 96

SEGUE >

Logica 24

emergenza

COMPONENTI DI IMPIANTO



LG230

LG24



110x54x60mm

MODULO DI INGRESSO LG24

Modulo di monitoraggio presenza rete ordinaria. Consente l'attivazione selettiva di parti dell'impianto.

8 ingressi - Uscita relè - Montaggio su modulo DIN

Modulo LG230: Controllo presenza rete 230V sugli ingressi
Sensore trifase sugli ingressi 1,2,3

Modulo LG24: Controllo contatti in scambio isolati

Cod. ord.	Descrizione	Peso Kg
17230	MODULO INGRESSO S230 S24 230V DIN	0.2
17231	MODULO INGRESSO S230 S24 24V DIN	0.2



LG24



239x46x30mm (17220)
301x139x55mm (17210)

INVERTER LED LG24 6-12W

Modulo con corpo in plastica da installare all'interno degli apparecchi di illuminazione LED con tensione di uscita del Driver da 2 a 55V. Consente la gestione di apparecchi per illuminazione d'emergenza a LED.

Cod. ord.	Descrizione	Grado di protezione	Peso Kg
17210	INV LED IP65 LOGICA 24V	IP65	0.8
17220	INV LED SLGS LOGICA 24V	IP40	0.1

ACCESSORI



SENSORE DI RETE

Modulo di monitoraggio dell'alimentazione di rete per illuminazione ordinaria, attivazione del controllo di uscita in caso di errori di mancanza rete: U < 0,6 UN per 0,5 s.

DS3 - UV 1-3 PHASE MONITORING

Cod. Ord. **17385**

Cod. Ord. **17206N**

Cod. Ord. **17226**



PANNELLO REMOTO A PARETE

Controllo della modalità di funzionamento sia per impianti LG230 che LG24

Cod. Ord. **17207**



PANNELLO REMOTO TOUCH

Controllo fino a 63 centrali con molteplici funzioni. Integra un display grafico touch 7"

Cod. Ord. **17240**



PANNELLO REMOTO A INCASSO

Controllo della modalità di funzionamento sia per impianti LG230 che LG24

Cod. Ord. **17208**

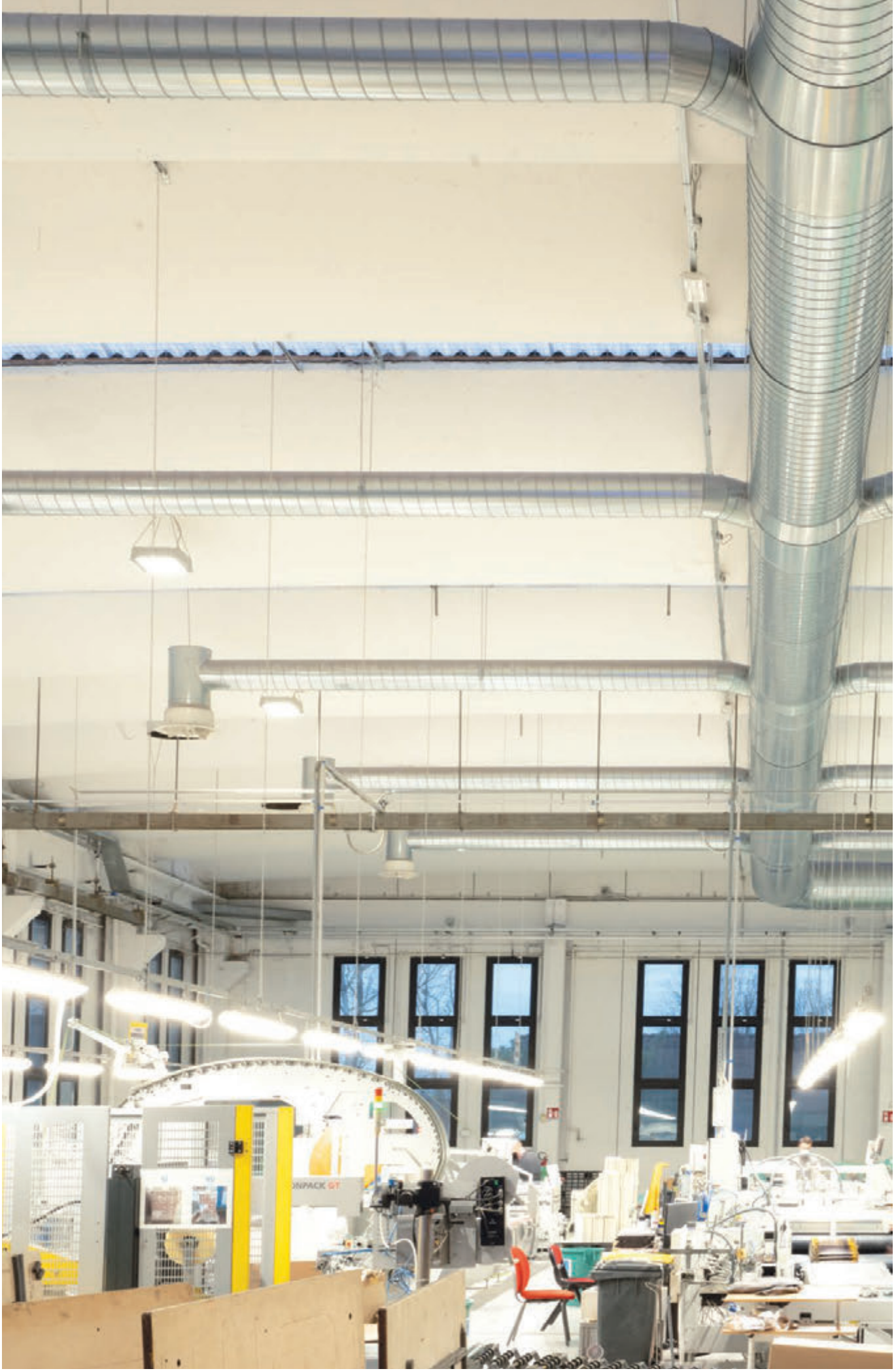

127 sistemi a batteria centralizzata

Logica 24 Dynamic

emergenza



La segnaletica di salvataggio e di sicurezza è concepita per illuminare il luogo sicuro verso l'esterno del fabbricato o verso i Punti di raccolta, indicando il percorso più breve anche in caso di interruzioni di corrente. In caso di incendio, tuttavia, le vie di fuga possono essere ostruite da fumo o fuoco, solo un sistema di emergenza dinamico può tenere conto di queste situazioni, bloccando visivamente le vie di fuga inutilizzabili e mostrando alternative sicure. La vita delle persone, come priorità assoluta, grazie ad un sistema che contribuisce così all'evacuazione sicura degli edifici.



Il sistema dinamico può essere integrato in qualsiasi impianto con centrali LG24 o LG24 Extreme, interfacciando il sistema, ad esempio, con l'impianto di antincendio.

NORMATIVE DI SICUREZZA IN EVOLUZIONE

I Sistemi dinamici di segnalazione di sicurezza si inseriscono in un quadro normativo in evoluzione che, a partire dai capisaldi della segnalazione di sicurezza nei luoghi di lavoro, vengono regolata in termini generali dal DLGS 81/08 e in termini particolari da specifiche regole "Verticali", si sta' sviluppando attraverso i principi più moderni enunciati dal DM 03 Agosto 2015 (Approvazione di norme tecniche di prevenzione incendi).

Questo provvedimento richiama esplicitamente le responsabilità dei preposti al miglior coordinamento delle vie di esodo e della loro funzioni (rif. S.4.5.3, 4.5.8, 4.8.4).

CENTRALI LG24

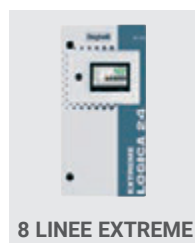

APPARECCHI LG24 DYNAMIC



SEGNALETICA DINAMICA DELLE VIE DI FUGA PER UN ESODO IN SICUREZZA

Il Sistema LOGICA 24 permette di incrementare la sicurezza dei luoghi di lavoro, in particolare luoghi complessi in presenza di più vie d'esodo, gestendo le situazioni di conflitto, l'indisponibilità delle vie di esodo per situazioni di emergenza (presenza fumi o altro che impedisce l'evacuazione attraverso quella via d'esodo). Il sistema è inoltre particolarmente indicato nei luoghi affollati in cui gli astanti non hanno familiarità con il luogo, in queste situazioni è stato sperimentalmente dimostrato come in caso di emergenza, le persone siano orientate ad uscire dal luogo ripercorrendo a ritroso la via utilizzata per arrivarvi. Cogliendo maggiormente l'attenzione degli astanti fornendo con la sua dinamicità un'informazione supplementare alla sola direzione di fuga, la segnalazione Variabile e Dinamica riduce queste

situazioni di potenziale pericolo.

Il Sistema LOGICA 24 Dynamic è un'evoluzione del Sistema LOGICA 24, con cui ha in comune le Centrali e vari dispositivi di interfacciamento. Il Sistema viene collegato con il sistema antincendio dell'edificio tramite i contatti puliti dei moduli d'ingresso S24, la centrale antincendio, in caso di segnalazione di uno o più sensori di fumo, attiva il cambio di stato degli ingressi e degli scenari di segnaletica prestabiliti. Gli scenari di segnaletica di emergenza, che si attivano automaticamente in caso di incendio, indicano le vie di esodo non a rischio e attivano il cambio di direzione sugli apparecchi o bloccano l'accesso ad aree a rischio con l'accensione di segnaletica di sicurezza per il divieto di accesso.

UN SISTEMA DINAMICO SI BASA SU DUE PRINCIPI FONDAMENTALI:

1. impedire alle persone di intraprendere vie di esodo pericolose già saturate di fumi
2. consentire alle persone in aree già saturate di fumo di intraprendere vie di esodo più sicure.

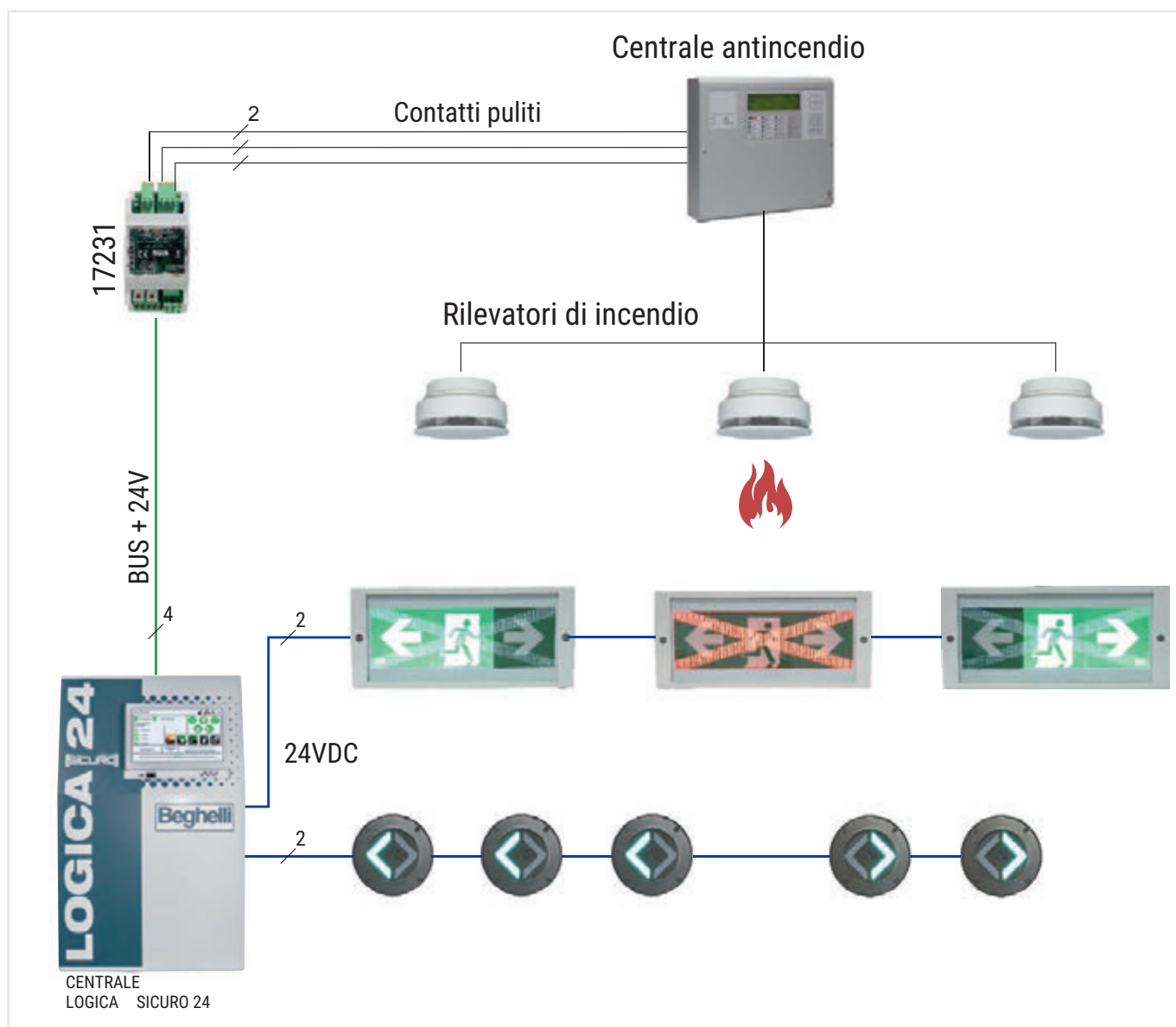

Logica 24 Dynamic

emergenza

IMPIANTO CON SISTEMA LG24 DYNAMIC IN MODALITÀ STATICA

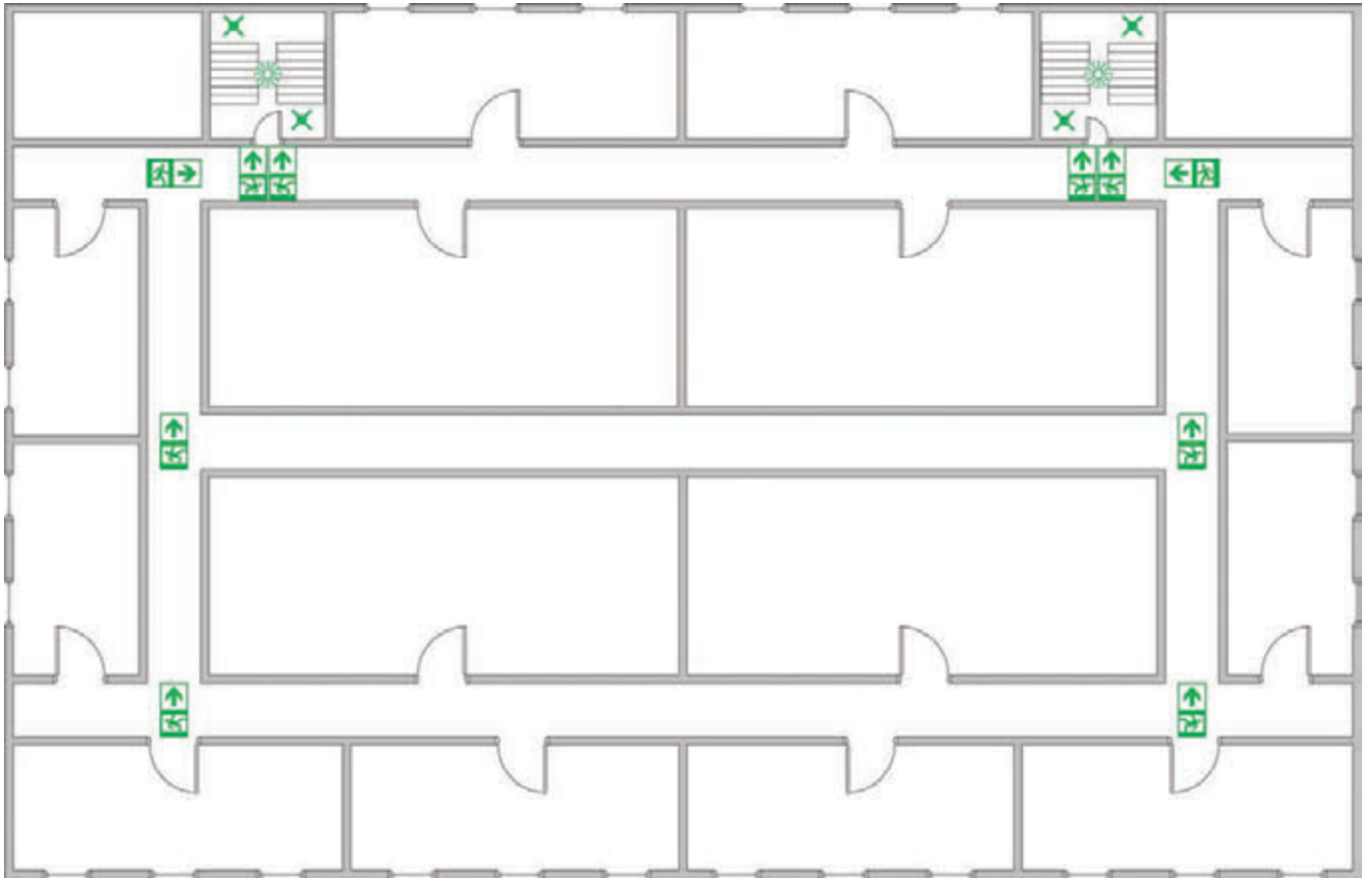

IMPIANTO CON SISTEMA LG24 DYNAMIC IN MODALITÀ DINAMICA

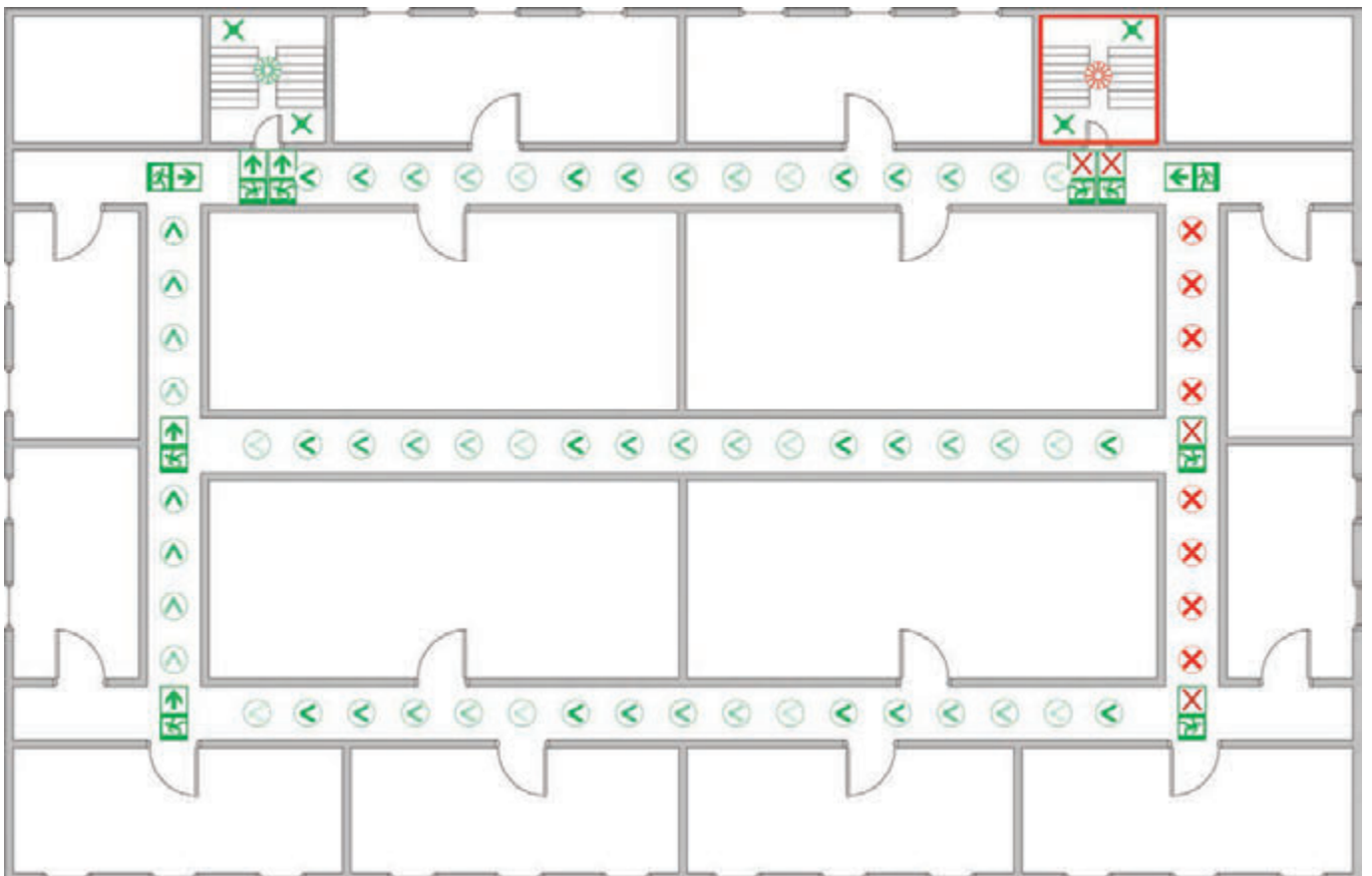

SEGUIMI



Apparecchio di emergenza dinamico per esodo in zone ad alto rischio. Il collegamento con la Centrale LG24, che a sua volta si interfaccia con i sensori dell'impianto antincendio, consente di stabilire la via di fuga a minor indice di rischio in caso di presenza di fumo o incendio. Questo apparecchio consente di ridurre drasticamente il rischio delle persone durante l'esodo di emergenza in caso di incendio.



SITUAZIONE DI PERICOLO A DESTRA
Il sistema LG24 Dynamic **indica la via di fuga a sinistra**



SITUAZIONE DI PERICOLO A SINISTRA
Il sistema LG24 Dynamic **indica la via di fuga a destra**

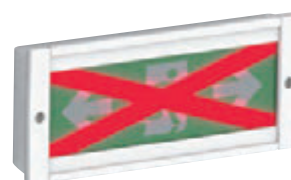

SITUAZIONE GRAVE DI PERICOLO
Il sistema LG24 Dynamic **blocca l'accesso alle zone pericolose.**

	Cod. ord.	W eq.	Descrizione	Assorbimento DC W	Peso Kg	Imballo
LG24	34000	24	SEGUIMI LGS24 DYNAMIC	2.8	2.8	6

SEGUIMI STEP



Apparecchio di emergenza dinamico per esodo in zone ad alto rischio. Il collegamento con la Centrale LG24, interfacciata con i sensori dell'impianto antincendio, consente di stabilire la via di fuga a minor indice di rischio. Questo apparecchio, che consente di ridurre drasticamente il rischio delle persone in caso di incendio, si installa a suolo, anche dove è richiesta grande robustezza, come tunnel o seminterrati. Il suo posizionamento permette di individuare il segnale di uscita anche quando il fumo non permette di vedere i segnali posti in alto.



	Cod. ord.	W eq.	Descrizione	Assorbimento DC W	Peso Kg	Imballo
LG24	34002	24	SEGUIMI STEP LGS24 DYNAMIC	1.6	1.1	6

Soccorritori

emergenza



IP21

+40°C
-0°C



I soccorritori SOCC.CA SE/SA sono caratterizzati da un elevato fattore di potenza in ingresso, alta efficienza ed affidabilità, vengono forniti con due uscite: SA, per alimentare un carico permanente, ed SE alimentata solo in mancanza di rete in ingresso. In caso di blackout la tensione sarà fornita ad entrambe le uscite dall'inverter che preleva corrente dal pacco batterie. Nel caso in cui la tensione di rete scenda ripetutamente dalle specifiche (3 volte in 2 minuti) il soccorritore lavora come un UPS fino a quando la rete non torna normale per almeno 30 minuti; questo garantisce qualità di alimentazione al carico.

I Soccorritori sono dotati di Display LCD e di software per il monitoraggio



Gamma ampia per soddisfare tutte le esigenze con Potenze disponibili da 1000VA a 10kVA. I pacchi batterie sono contenute in mobili esterni e possono essere composte per ottenere l'autonomia desiderata.

BOX PER ALLOGGIO DEL GRUPPO DI BATTERIE ESTERNO

Linea dotata di gruppo batterie esterno alloggiato in un Box in lamiera verniciata alle polveri di colore nero opaco e design coordinato con l'unità centrale del soccorritore. L'accesso alle batterie è assicurato da sportelli basculanti dotati prese d'aria calcolate per il raffreddamento. Il Box è disponibile in 3 dimensioni per ogni esigenza impiantistica.



Cod. ord.	Dimensioni Soccorritore mm			Dimensioni Box mm		
	L	B	H	L	B	H
17700,17701	145	400	220	450	450	610
17702	145	400	220	780	450	610
17703	192	460	347	450	450	610
17704,17705, 17706, 17707, 17708	192	460	347	780	450	610
17709, 17710, 17711, 17712, 17713, 17714, 17715, 17716, 17717, 17718, 17719, 17720	260	550	708	950	470	1190

	1KVA	2KVA	3KVA	4KVA	6KVA	8KVA	10KVA
VA/W	1000/800	2000/1600	3000/2400	4000/3600	6000/5400	8000/7200	10000/9000
FASE	Monofase + terra						
TENSIONE	178~275Vac						
FREQUENZA	46~54Hz / 56~64Hz						
FATTORE DI POTENZA	≥0.98						
CONNESSIONE	Cavo rete tripolare con spina Schuko			Morsettiera			
TENSIONE	208/220/230/240Vac ±2%						
FORMA D'ONDA	Sinusoidale						
DISTORSIONE ARMONICA	THD<5%						
FREQUENZA	46~54Hz / 56~64Hz Sincronizzata						
	50/60 ±0.1Hz da batteria						
FATTORE DI CRESTA	3:1 max						
CONNESSIONE	1 Schuko (Uscita SA) Schuko (Uscita SE)	2 Schuko + Morsettiera (Uscita SA) Schuko (Uscita SE)	2 Schuko + Morsettiera (Uscita SA) Schuko (Uscita SE)	Morsettiera			
ASSENZA RETE	<20ms						
INVERTER	<20ms						
DA RETE	87% - 89%						
DA BATTERIA	81% - 84% - 86%						
TIPO	Pb sigillate 12V						
NUMERO	A seconda del modello*						
AUTONOMIA	Dipende dalla batteria						
CARICA	Dipende dalla batteria						
DA RETE	60s @ 100%~130%						
DA BATTERIA	10s @ 100%~130%						
RUMORE	<50dB @ 1m						

	Cod. ord.	Descrizione	Potenza VA	Potenza attiva W	Potenza secondo norma EN50171 W	Batteria	N° Batterie	Autonomia h
HT230	17700	SOCC.CA SE/SA 1KVA 1P 1ELM	1000	800	670	PB 12V 55Ah	3	1
	17701	SOCC.CA SE/SA 1KVA 2P 1ELM	1000	800	670	PB 12V 85Ah	3	2
	17702	SOCC.CA SE/SA 1KVA 3P 1ELM	1000	800	670	PB 12V 120Ah	3	3
	17703	SOCC.CA SE/SA 2KVA 1P 1ELM	2000	1600	1300	PB 12V 33Ah	8	1
	17704	SOCC.CA SE/SA 2KVA 2P 1ELM	2000	1600	1300	PB 12V 55Ah	8	2
	17705	SOCC.CA SE/SA 2KVA 3P 1ELM	2000	1600	1300	PB 12V75Ah	8	3
	17706	SOCC.CA SE/SA 3KVA 1P 1ELM	3000	2400	2000	PB 12V 55Ah	8	1
	17707	SOCC.CA SE/SA 3KVA 2P 1ELM	3000	2400	2000	PB 12V 80Ah	8	2
	17708	SOCC.CA SE/SA 3KVA 3P 1ELM	3000	2400	2000	PB 12V 120Ah	8	3
	17709	SOCC.CA SE/SA 4KVA 1P 1ELM	4000	3600	3000	PB 12V 28Ah	20	1
	17710	SOCC.CA SE/SA 4KVA 2P 1ELM	4000	3600	3000	PB 12V 55Ah	20	2
	17711	SOCC.CA SE/SA 4KVA 3P 1ELM	4000	3600	3000	PB 12V 70Ah	20	3
	17712	SOCC.CA SE/SA 6KVA 1P 1ELM	6000	4800	4000	PB 12V 40Ah	20	1
	17713	SOCC.CA SE/SA 6KVA 2P 1ELM	6000	4800	4000	PB 12V 70Ah	20	2
	17714	SOCC.CA SE/SA 6KVA 3P 1ELM	6000	4800	4000	PB 12V 100Ah	20	3
	17715	SOCC.CA SE/SA 8KVA 1P 1ELM	8000	6600	5500	PB 12V 55Ah	20	1
	17716	SOCC.CA SE/SA 8KVA 2P 1ELM	8000	6600	5500	PB 12V 85Ah	20	2
	17717	SOCC.CA SE/SA 8KVA 3P 1ELM	8000	6600	5500	PB 12V 134Ah	20	3
	17718	SOCC.CA SE/SA 10KVA 1P 1ELM	10000	8400	7000	PB 12V 70Ah	20	1
	17719	SOCC.CA SE/SA 10KVA 2P 1ELM	10000	8400	7000	PB 12V 120Ah	20	2
17720	SOCC.CA SE/SA 10KVA 3P 2ELM	10000	8400	7000	PB 12V 80Ah	2x20*	3	

* 2 BOX per il gruppo batteria

BATT. CENTRALIZZATA

133 gruppi soccorritori

Legenda simboli

CARATTERISTICHE GENERALI: SIGNIFICATO DEI SIMBOLI

SIMBOLO	DESCRIZIONE	SIMBOLO	DESCRIZIONE
	Piattaforma cloud unica per la gestione remota di tutti gli impianti di illuminazione ed illuminazione di emergenza.		Apparecchi ibridi per illuminazione di emergenza della serie SanificaAria che integrano un sistema di sanificazione dell'aria a cella di flusso UV-C.
	Centrale o Apparecchio gestibile direttamente da APP B.connect: consente la comunicazione ottica verso l'apparecchio e la connessione WiFi locale verso la centrale. Permette inoltre di accedere direttamente alla piattaforma cloud nuBe.		Apparecchi della serie ArchiEco, una linea di emergenza dal design particolarmente evoluto destinato al mondo dei lighting designer e realizzata con materiali interamente rinnovabili e materie prime compostabili.
	Dispositivo per abilitare la funzione Rest Mode su apparecchi per illuminazione di emergenza		Descrizione generale che definisce la tipologia dell'apparecchio.
	Apparecchi autoalimentati senza diagnosi.		Apparecchi con particolari caratteristiche di versatilità di utilizzo.
	Apparecchi autoalimentati con diagnosi locale AutoTest.		Apparecchi con particolari caratteristiche illuminotecniche. Elevato flusso luminoso e controllo del fascio luminoso.
	Apparecchi autoalimentati con diagnosi locale AutoTest e tecnologia ottica di programmazione Opticom. Attraverso la APP Opticom Beghelli, scaricabile dai vari store, è possibile comandare e programmare gli apparecchi. Integrando i relativi Moduli LG o LGFM l'apparecchio commuta la diagnosi da locale, Autotest (AT), in centralizzata CentralTest.		Apparecchi con soluzioni di installazione particolari, in termini di velocità di installazione e/o collegamenti molteplici o cablaggio passante.
	Apparecchi autoalimentati con diagnosi locale AutoTest predisposti per l'espansione in diagnosi centralizzata CentralTest, con la sola integrazione della centrale Cablecom (CBL) nell'impianto, senza modifiche aggiuntive. Appena si alimenta la Centrale CBL si collega automaticamente con gli apparecchi AT-CBL e ne assume il controllo.		Apparecchi dotati di sensore di presenza per l'attivazione automatica dell'illuminazione.
	Apparecchi autoalimentati con diagnosi centralizzata via BUS Logica (LG). Se la Centrale LG non è presente gli apparecchi si configurano in modalità AT.		Apparecchi idonei per applicazioni architettrurali, dotati di trattamento superficiale che ne permette la verniciabilità con normali pitture murarie.
	Apparecchi autoalimentati con diagnosi centralizzata via radio a controllo remoto da Centrale LGFM. Se la Centrale non è presente gli apparecchi si configurano in modalità AT.		Modulo laser per proiettare a suolo la segnaletica di sicurezza. Il dispositivo opzionale può essere integrato in alcuni apparecchi predisposti (DOT, IRON FLAG)
	Apparecchi per illuminazione di emergenza interfacciaibili con BUS di comunicazione DALI.		Grado di protezione da fattori esterni secondo CEI EN 60598-1. Nel caso sia doppio, evidenzia due versioni dell'apparecchio o un accessorio opzionale specifico.
	Apparecchi per illuminazione di emergenza ad alimentazione centralizzata a 230V. Diagnosi e comando degli apparecchi centralizzati.		Grado di protezione all'urto secondo CEI EN 50102.
	Apparecchi per illuminazione di emergenza ad alimentazione centralizzata a 24V. Diagnosi e comando degli apparecchi centralizzati.		Temperatura di resistenza del apparecchio alla prova del Filo incandescente secondo CEI EN 60598-1.
	Apparecchi per illuminazione di emergenza ad alimentazione centralizzata senza diagnosi.		Apparecchi in cui la protezione contro la scossa elettrica è garantita per costruzione in Classe di Isolamento II.
	Apparecchi dotati di Batteria a Litio LTO. Grazie alle particolari caratteristiche della Batteria questi apparecchi usufruiscono di garanzia 10 anni su tutti i componenti, batteria compresa.		Campo di temperatura generale in cui l'apparecchio mantiene correttamente le sue caratteristiche. Per il dettaglio delle caratteristiche di ogni singolo prodotto fare riferimento al Catalogo elettronico presente nel sito www.beghelli.it .
			Marchio di qualità europeo. Certificazione volontaria a testimoniare la qualità del prodotto e della filiera produttiva.
			Apparecchio destinato ad un utilizzo in ambienti con pericolo di esplosione per presenza di sostanze esplosive (polvere e/o gas...) secondo Direttiva ATEX .

Indice analitico

APPARECCHI

Cod. ord.	Prezzo €	Pag.	Cod. ord.	Prezzo €	Pag.	Cod. ord.	Prezzo €	Pag.
250SA	74,00	029	4300	91,66	037	8596	115,75	035
250SE	65,50	029	4301	120,70	037	8597	115,10	033
250ATSA	86,00	029	4302	143,90	037	8598	143,60	033
250ATSE	76,30	029	4303	191,48	037	12182	334,60	015
250ATSAUV	241,05	071	4304	216,76	037	12182FM	464,91	013
250ATSEUV	232,03	071	4320	138,11	089	12183	345,35	013
250SAUV	231,25	071	4321	149,71	089	12183FM	477,30	013
250SEUV	223,23	071	4322	530,00	089	12184	511,13	013
500ATSA	158,08	029	4330	103,29	051	12184FM	632,37	013
500ATSAUV	443,08	071	4331	116,00	051	12185	472,66	013
500ATSE	139,99	029	4334	112,52	051	12185FM	596,63	013
500ATSEUV	425,71	071	4335	125,18	051	12186	485,05	013
500SA	109,19	029	4370	160,49	037	12186FM	609,05	013
500SE	100,58	029	4371	219,76	037	12187	637,00	013
500SAUV	341,22	071	4372	250,52	037	12187FM	760,88	013
500SEUV	342,79	071	4372BA	259,00	091	15030	522,23	063
824L	77,02	037	4373	311,47	037	15032	686,93	063
824M	64,19	037	4380	182,79	089	17403	92,90	013
824S	56,74	037	4381	194,36	089	17404	95,48	013
824BA	104,91	091	4390	138,20	051	17405	98,06	013
824LSA	121,33	037	4391	219,79	051	17406	107,87	013
824MSA	95,65	037	4393	152,02	051	17423	95,00	045
1499	46,35	043	4400	57,84	031	17424	115,00	045
1499/24	47,38	043	4401	71,08	031	17435	100,16	026
1499L	50,99	043	4402	107,09	031	17436	103,50	026
1499LUV	186,00	071	4403	72,39	031	17437	106,83	026
4101	77,30	039	4404	85,59	031	17438	117,99	026
4102	90,89	039	4405	151,13	031	17452	143,06	063
4103	103,49	039	4601	96,07	057	17876	157,50	047
4104	164,38	039	4602	108,01	057	17877	170,50	047
4105	164,74	039	4603	125,16	057	17878	157,50	049
4106	220,46	039	4605	162,99	057	17879	170,50	049
4107	109,82	039	4607	54,12	055	17880	136,50	081
4108	113,30	039	4609	67,83	055	17881	124,80	081
4109	178,93	039	4611	31,23	059	17882	110,76	081
4110	183,35	039	4612	40,91	059	17890	184,80	087
4111	252,03	039	8584	81,37	033	17891	208,00	087
4200	121,50	039	8585	190,04	033	17892	221,76	087
4201	141,55	039	8586	91,67	033	17893	249,60	087
4202	195,82	039	8587	203,26	033	17894	184,80	087
4203	224,26	039	8590	112,65	033	17895	201,60	087
4204	268,03	039	8591	135,39	033	17896	221,76	087
4290A	72,59	079	8592	196,83	033	17897	246,53	087
4291A	81,35	079	8593	245,76	033	17898	161,70	087
4292A	93,85	079	8594	71,07	035	17899	176,40	087
4293A	108,88	079	8595	81,37	035			

* Per le condizioni commerciali contattare la rete vendita Beghelli

SEGUE >

Indice analitico

emergenza

APPARECCHI

Cod. ord.	Prezzo €	Pag.	Cod. ord.	Prezzo €	Pag.	Cod. ord.	Prezzo €	Pag.
17900	203,28	087	19338	179,37	049	19620	176,55	077
17901	221,76	087	19339	197,62	049	19621	241,73	077
17902	402,04	083	19355L	134,20	095	19622	275,58	077
17903	451,09	083	19358	78,51	093	19623	339,35	077
17904	300,43	083	19359	101,27	093	19700	140,65	081
17908	354,64	085	19367	91,35	093	19711	190,01	081
17909	354,64	085	19368	207,52	093	19712	237,53	081
17910	360,36	085	19370	251,12	065	19800	157,30	087
17911	120,00	089	19371	118,66	093	19801	170,52	087
17912	144,00	089	19373	212,67	093	19802	188,76	087
17913	460,50	089	19378	473,47	065	19803	204,61	087
17914	120,00	089	19390	163,23	097	19810	208,18	087
17915	144,00	089	19391	147,69	097	19811	221,37	087
17916	460,50	089	19410	307,96	013	19812	239,41	087
17917	105,00	089	19411	346,46	013	19813	254,56	087
17918	126,00	089	19420	158,85	045	31053	341,64	063
17919	402,94	089	19421	279,83	045	31054	273,31	063
18200	398,74	083	19430	105,98	025	31090	240,00	053
18201	469,14	083	19430UV	269,39	073	31092	147,40	053
18400	337,41	085	19431	115,23	025	31099	243,05	013
18401	446,55	085	19431UV	278,37	073	31112	208,36	065
19200	122,89	025	19432	165,84	025	31113	166,69	065
19201	150,58	025	19432UV	327,51	073	31120	233,72	013
19202	163,66	025	19433	177,08	025	31121	145,00	045
19203	228,68	025	19433UV	338,42	075	31122	151,40	026
19204	302,01	025	19434	277,16	026	31123	204,00	045
19205	334,66	025	19435	310,43	026	31124	129,03	026
19206	171,73	025	19450	80,34	017	31125	133,33	026
19207	245,06	025	19450UV	244,50	075	31140	201,29	013
19208	310,24	025	19451	172,46	017	31141	214,83	013
19209	375,44	025	19451UV	333,94	075	31150	137,63	026
19210	269,48	025	19452	94,09	017	31170	161,81	017
19211	368,76	025	19452UV	257,85	075	31171	201,85	017
19212	378,71	025	19453	200,08	017	31172	207,84	021
19213	465,09	025	19453UV	360,75	075	31174	110,32	017
19290	165,64	025	19454	180,00	017	31175	107,13	017
19291	180,51	025	19455	210,00	017	31176	166,27	021
19292	261,46	025	19460	248,75	017	31208	264,00	053
19293	326,01	025	19460UV	408,00	075	31210	162,14	053
19294	282,25	025	19461	275,78	021	32055	341,64	063
19295	333,67	025	19470	301,74	017	32067	220,00	053
19296	407,56	025	19471	323,37	021	32083	208,36	065
19320	100,16	047	19600	73,11	077	32089	210,35	013
19328	179,37	047	19601	87,73	077	32090	130,00	045
19329	197,62	047	19602	108,93	077	32091	151,40	026
19330	100,16	049	19603	138,20	077	32092	273,31	063

* Per le condizioni commerciali contattare la rete vendita Beghelli

APPARECCHI

Cod. ord.	Prezzo €	Pag.
32093	150,00	045
32094	116,13	026
32096	167,23	013
32110	139,01	017
32111	192,14	017
32112	247,43	021
32122	242,00	053
37126	259,56	053
37127	304,31	053
37128	372,01	053
37236	285,52	053
37237	334,75	053
37238	409,21	053
81143	50,90	061
81144	52,90	061
R0818	152,31	025
R1124	162,94	025
R1124SA	257,08	025
R2436	248,62	025
R2436SA	322,91	025

ACCESSORI

Cod. ord.	Prezzo €	Pag.
2741	9,07	033
2742	9,76	029
2751	20,74	029, 031
3723	6,27	018, 022, 029, 031, 071, 075
3727	6,98	031, 035, 045
3733	13,16	040, 043, 069, 079
3893	4,97	031
3903	37,22	037, 077
3905	98,18	033, 035, 063
3912	46,45	014, 018, 022, 026, 029, 031, 040, 043, 069
4112	16,18	040
4117	4,97	029, 071
4124	46,66	029, 071
4125	46,66	029, 071
4126	46,66	029, 071
4265	38,76	040, 043, 079
4266	30,97	040, 043, 069, 079
4267	62,00	040, 043, 079
4268	62,00	040, 043, 079
4269	16,09	040, 043, 069, 079
4278	8,22	040, 043, 069, 079
4312	41,56	089
4313	45,12	089
4315	68,89	018, 022, 075, 089
4316	77,19	018, 022, 075, 089
4317	86,70	018, 022, 075, 089
4318	7,00	037
4319	47,51	037, 077, 089, 091
4325	19,44	033
4326	9,06	037
4329	6,40	077
4681	72,66	018, 075
4682	6,40	018, 075
4683	12,98	022, 018
4685	19,47	020, 018, 075
4686	20,03	018, 075
4687	27,58	018, 022
11593	12,31	033, 035
11594	12,31	033, 035
11595	12,31	033, 035
12175	19,52	014
12176	19,52	014
12177	19,52	014
12178	20,85	014
12179	13,59	014
12180	22,10	014

Cod. ord.	Prezzo €	Pag.
12199	20,37	014
12941	9,55	045
12942	16,92	045
12943	20,29	045
14771	23,00	089
15043	37,85	066
15044	75,17	066
15048	10,00	029, 031
19040	15,05	026
19041	50,77	026
19042	53,66	026, 073
19043	53,66	026, 073
19044	6,62	026, 073
19045	10,16	026, 089, 073
19046	59,37	063
19048	17,81	026
19049	54,63	026
19064	103,88	063
19376	55,97	095, 097
19880	60,00	087
19881	70,00	087
19882	46,35	087
19883	59,23	081
19884	71,28	087
20155	15,00	018, 022
20156	16,00	018, 022
26723	90,00	071, 073, 075
26724	88,00	069
81236	6,70	061
81237	6,70	061
81296E	23,10	061
F95807	15,00	047, 049
F95808	15,00	047, 049
F95815	15,00	047, 049
F95819	10,00	047, 049
RA01	12,26	026
RA04	47,01	018, 014, 022, 045
RA05	24,52	045
RA06	17,73	026, 095
RA07	69,00	097
RA08	36,00	063, 097

* Per le condizioni commerciali contattare la rete vendita Beghelli

SEGUE >

Indice analitico

emergenza

SISTEMI DI CONTROLLO

Cod. ord.	Prezzo €	Pag.	Cod. ord.	Prezzo €	Pag.	Cod. ord.	Prezzo €	Pag.
2730	188,36	026,031,037,051,081,083, 085,091,089	17606	6.300,00	113	17658	24.000,00	115
12100C	1.000,00	101	17610	6.500,00	113	17659	23.500,00	115
12101	327,59	107	17611	6.650,00	113	17660	23.950,00	115
12128C	1.400,00	103	17612	6.450,00	113	17661	24.400,00	115
12131C	2.300,00	101	17613	7.650,00	113	17662	24.550,00	115
15036	45,88	105	17614	7.785,00	113	17663	25.050,00	115
15037	69,39	105	17615	7.965,00	113	17664	25.550,00	115
15038	81,94	105	17616	9.115,00	113	17665	26.500,00	115
15047	74,11	105	17617	9.300,00	113	17666	27.000,00	115
17060	2.700,00	124	17618	8.980,00	113	17667	27.500,00	115
17061	3.000,00	124	17620	8.650,00	114	17668	27.000,00	115
17062	4.000,00	124	17621	8.350,00	114	17669	27.500,00	115
17063	4.400,00	124	17622	8.550,00	114	17670	28.000,00	115
17064	2.700,00	116	17623	9.500,00	114	17671	35.000,00	115
17065	4.300,00	124	17624	9.700,00	114	17672	35.750,00	115
17066	4.900,00	124	17625	9.500,00	114	17673	36.500,00	115
17075	4.500,00	125	17626	10.300,00	114	17674	40.000,00	115
17076	5.500,00	125	17627	10.500,00	114	17675	40.500,00	115
17077	4.900,00	125	17628	10.800,00	114	17676	41.250,00	115, 126
17078	6.400,00	125	17629	11.500,00	114	17680	4.500,00	116
17206N	103,00	126	17630	11.700,00	114	17681	5.250,00	116
17207	242,05	119,126	17631	12.000,00	114	17682	6.500,00	116
17208	262,65	119,126	17632	12.600,00	114	17685	1.550,00	117
17210	116,26	126	17633	12.850,00	114	17686	2.550,00	117
17220	90,86	126	17634	13.500,00	114	17700	2.576,12	133
17226	87,55	119,126	17635	15.000,00	114	17701	*	133
17230	164,80	117, 126	17636	15.300,00	114	17702	*	133
17231	180,25	117, 126	17637	15.600,00	114	17703	3.864,17	133
17232	412,00	119	17638	16.500,00	114	17704	*	133
17233	412,00	119	17639	16.850,00	114	17705	*	133
17234	442,90	119	17640	17.200,00	114	17706	5.152,23	133
17235	412,00	119	17641	19.000,00	114	17707	*	133
17236	40,50	117	17642	19.400,00	114	17708	*	133
17237	29,87	119	17643	19.750,00	114	17709	7.728,34	133
17240	1.431,70	119,126	17644	20.500,00	114	17710	*	133
17381	81,77	118	17645	20.900,00	114	17711	*	133
17382	74,16	118	17646	21.350,00	114	17712	9.016,40	133
17383	81,37	118	17650	20.500,00	115	17713	*	133
17384	566,50	119	17651	21.000,00	115	17714	*	133
17385	105,00	119	17652	21.350,00	115	17715	11.592,52	133
17601	5.185,00	113	17653	21.900,00	115	17716	*	133
17602	5.345,00	113	17654	22.350,00	115	17717	*	133
17603	5.600,00	113	17655	22.750,00	115	17718	15.456,69	133
17604	5.650,00	113	17656	23.250,00	115	17719	*	133
17605	6.165,00	113	17657	23.650,00	115	17720	*	133

* Per le condizioni commerciali contattare la rete vendita Beghelli

SISTEMI DI CONTROLLO

Cod. ord.	Prezzo €	Pag.
19375	67,16	105
20151	173,04	099
20157	1.100,00	099, 101,103
21102	1.400,00	105
34000	638,40	131
34002	560,00	131
RA09	39,24	117

Batterie di ricambio

emergenza

BATTERIE PER APPARECCHI DI EMERGENZA AUTOALIMENTATI

Cod. ord. Apparecchi	Cod. ord. batteria	Descrizione batteria	Cod. ord. Apparecchi	Cod. ord. batteria	Descrizione batteria	Cod. ord. Apparecchi	Cod. ord. batteria	Descrizione batteria			
	250ATSA	415419001	LTO 4.8V 1.2Ah		4304	415399001	NiMH 3.6V 1.5Ah		12184	415139000	Pb 6V 4Ah
	250ATSE	415419001	LTO 4.8V 1.2Ah		4320	415401001	NiCd 3.6V 0.75Ah		12184FM	415139000	Pb 6V 4Ah
	250ATSAUV	415436001	LiFe 3.2V 1.5Ah		4321	415098001	NiMH 3.6V 1.2Ah		12185	415409001	NiMH 7.2V 2.5Ah
	250ATSEUV	415436001	LiFe 3.2V 1.5Ah		4322	415098001	NiMH 3.6V 1.2Ah		12185FM	415409001	NiMH 7.2V 2.5Ah
	250SA	415436001	LiFe 3.2V 1.5Ah		4330	415436001	LiFe 3.2V 1.5Ah		12186	415409001	NiMH 7.2V 2.5Ah
	250SE	415436001	LiFe 3.2V 1.5Ah		4331	415436001	LiFe 3.2V 1.5Ah		12186FM	415409001	NiMH 7.2V 2.5Ah
	250SAUV	415436001	LiFe 3.2V 1.5Ah		4334	415436001	LiFe 3.2V 1.5Ah		12187	415409001	NiMH 7.2V 2.5Ah
	250SEUV	415436001	LiFe 3.2V 1.5Ah		4335	415441001	LiFe 3.2V 3Ah		12187FM	415409001	NiMH 7.2V 2.5Ah
	500ATSA	415441001	LiFe 3.2V 3Ah		4370	415417001	LTO 4.8V 0.5Ah		1499	415438001	Pb 4V 3Ah
	500ATSE	415441001	LiFe 3.2V 3Ah		4371	415420001	LTO 4.8V 1Ah		1499/24	415438001	Pb 4V 3Ah
	500ATSAUV	415441001	LiFe 3.2V 3Ah		4372	415417001	LTO 4.8V 0.5Ah		1499L	415441001	LiFe 3.2V 3Ah
	500ATSEUV	415441001	LiFe 3.2V 3Ah		4373	415420001	LTO 4.8V 1Ah		1499LUV	415436001	LiFe 3.2V 1.5Ah
	500SA	415441001	LiFe 3.2V 3Ah		4380	415423001	LTO 7.2V 0.5Ah		15030	415391001	NiMH 7.2V 1.2Ah
	500SE	415441001	LiFe 3.2V 3Ah		4381	415433001	2 x LTO 7.2V 0.5Ah		15032	415444001	LiFe 12.8V 1.5Ah
	500SAUV	415441001	LiFe 3.2V 3Ah		4390	415432001	LTO 7.2V 0.5Ah		18400	415436001	LiFe 3.2V 1.5Ah
	500SEUV	415441001	LiFe 3.2V 3Ah		4391	415432001	LTO 7.2V 0.5Ah		18401	415433001	2x LTO 7.2V 0.5Ah
	824BA	415049103	NiCd 3.6V 0.75Ah		4393	415432001	2 x LTO 7.2V 0.5Ah		19200	415072301	NiCd 3.6V 0.75Ah
	824L	415098001	NiMH 3.6V 1.2Ah		4400	415437001	LiFe 3.2V 0.5Ah		19201	415097001	NiMH 3.6V 1.2Ah
	824LSA	415098001	NiMH 3.6V 1.2Ah		4401	415436001	LiFe 3.2V 1.5Ah		19202	415072301	NiCd 3.6V 0.75Ah
	824M	415049103	NiCd 3.6V 0.75Ah		4402	415441001	LiFe 3.2V 3Ah		19203	415097001	NiMH 3.6V 1.2Ah
	824MSA	415049103	NiCd 3.6V 0.75Ah		4403	415437001	LiFe 3.2V 0.5Ah		19204	415072301	NiCd 3.6V 0.75Ah
	824S	415049103	NiCd 3.6V 0.75Ah		4404	415436001	LiFe 3.2V 1.5Ah		19205	415097001	NiMH 3.6V 1.2Ah
	4101	415072301	NiCd 3.6V 0.75Ah		4405	415441001	LiFe 3.2V 3Ah		19206	415072301	NiCd 3.6V 0.75Ah
	4102	415072301	NiCd 3.6V 0.75Ah		4601	415170001	Li-ion 3.2V 0.1Ah		19207	415097001	NiMH 3.6V 1.2Ah
	4103	415072301	NiCd 3.6V 0.75Ah		4602	415268001	NiCd 2.4V 0.4Ah		19208	415072301	NiCd 3.6V 0.75Ah
	4104	415097001	NiMH 3.6V 1.2Ah		4603	415268001	NiCd 2.4V 0.4Ah		19209	415097001	2 x NiMH 3.6V 1.2Ah
	4105	415072301	NiCd 3.6V 0.75Ah		4605	415269001	NiCd 4.8V 0.4Ah		19210	415072301	2 x NiCd 3.6V 0.75Ah
	4106	415097001	NiMH 3.6V 1.2Ah		4607	415278000	LiFe 3.2V 0.2Ah		19211	415097001	2 x NiMH 3.6V 1.2Ah
	4107	415072301	2 x NiCd 3.6V 0.75Ah		4609	415416001	NiCd 3.6V 0.4Ah		19212	415072301	2 x NiCd 3.6V 0.75Ah
	4108	415072301	2 x NiCd 3.6V 0.75Ah		4611	415421001	NiCd 3.6V 0.4Ah		19213	415097001	NiMH 3.6V 1.2Ah
	4109	415097001	2 x NiMH 3.6V 1.2Ah		4612	415277001	NiCd 3.6V 0.4Ah		19290	415419001	LTO 4.8V 1.2Ah
	4110	415072301	2 x NiCd 3.6V 0.75Ah		8584	415444001	LiFe 9.6V 1.5Ah		19291	415419001	LTO 4.8V 1.2Ah
	4111	415097001	2 x NiMH 3.6V 1.2Ah		8585	415444001	LiFe 9.6V 1.5Ah		19292	415419001	2 x LTO 4.8V 1.2Ah
	4200	415418001	LTO 4.8V 0.5Ah		8586	415444001	LiFe 9.6V 1.5Ah		19293	415419001	2 x LTO 4.8V 1.2Ah
	4201	415418001	LTO 4.8V 0.5Ah		8587	415444001	LiFe 9.6V 1.5Ah		19294	415419001	LTO 4.8V 1.2Ah
	4202	415418001	2 x LTO 4.8V 0.5Ah		8590	415444001	LiFe 9.6V 1.5Ah		19295	415419001	2 x LTO 4.8V 1.2Ah
	4203	415418001	LTO 4.8V 0.5Ah		8591	415444001	LiFe 9.6V 1.5Ah		19296	415419001	2 x LTO 4.8V 1.2Ah
	4204	415418001	2 x LTO 4.8V 0.5Ah		8592	415444001	LiFe 9.6V 1.5Ah		19328	415432001	LTO 7.5V 0.5Ah
	4290A	415097001	NiMH 3.6V 1.2Ah		8593	415444001	LiFe 9.6V 1.5Ah		19329	415432001	2 x LTO 7.5V 0.5Ah
	4291A	415097001	NiMH 3.6V 1.2Ah		8594	415444001	LiFe 9.6V 1.5Ah		19338	415432001	LTO 7.2V 0.5Ah
	4292A	415097001	NiMH 3.6V 1.2Ah		8595	415444001	LiFe 9.6V 1.5Ah		19339	415432001	2 x LTO 7.2V 0.5Ah
	4293A	415097001	2 x NiMH 3.6V 1.2Ah		8596	415444001	LiFe 9.6V 1.5Ah		19355L	415444001	LiFe 9.6V 1.5Ah HT
	4300	415049103	NiCd 3.6V 0.75Ah		12182	415139000	Pb 6V 4Ah		19358	415414001	NiCd 7.2V 0.75Ah
	4301	415098001	NiMH 3.6V 1.2Ah		12182FM	415139000	Pb 6V 4Ah		19359	415415001	NiMH 7.2V 1.5Ah
	4302	415399001	NiMH 3.6V 1.5Ah		12183	415139000	Pb 6V 4Ah		19367	415414001	NiCd 7.2V 0.75Ah
	4303	415098001	NiMH 3.6V 1.2Ah		12183FM	415139000	Pb 6V 4Ah		19368	415415001	NiMH 7.2V 1.5Ah

Cod. ord. Apparecchi	Cod. ord. batteria	Descrizione batteria
19370	415419001	2 x LTO 4.8V 1.2Ah
19371	415415001	NiMH 7.2V 1.5Ah
19373	415415001	NiMH 7.2V 1.5Ah
19378	415462001	LiFe 12.8V 3Ah
19390	415439001	LTO 14.4V 1.2Ah
19391	415440001	LiFe 12.8V 1.5Ah HT
19410	415442001	2 x LTO 9.6V 1.2Ah
19411	415442001	2 x LTO 9.6V 1.2Ah
19420	415443001	2 x LTO 9.6V 0.5Ah
19421	415442001	2 x LTO 9.6V 1.2Ah
19430	415444001	LiFe 9.6V 1.5Ah
19430UV	415419001	2x LTO 4.8V 1.2Ah
19431	415444001	LiFe 9.6V 1.5Ah
19431UV	415419001	2x LTO 4.8V 1.2Ah
19432	415444001	LiFe 9.6V 1.5Ah
19432UV	415419001	2x LTO 4.8V 1.2Ah
19433	415444001	LiFe 9.6V 1.5Ah
19433UV	415419001	2x LTO 4.8V 1.2Ah
19434	415444001	LiFe 9.6V 1.5Ah
19435	415444001	LiFe 9.6V 1.5Ah
19450	415418001	LTO 4.8V 0.5Ah
19450UV	415418001	LTO 4.8V 0.5Ah
19451	415419001	LTO 4.8V 1.2Ah
19451UV	415419001	LTO 4.8V 1.2Ah
19452	415418001	LTO 4.8V 0.5Ah
19452UV	415418001	LTO 4.8V 0.5Ah
19453	415419001	LTO 4.8V 1.2Ah
19453UV	415419001	LTO 4.8V 1.2Ah
19454	415419001	2 x LTO 4.8V 1.2Ah
19455	415419001	2 x LTO 4.8V 1.2Ah
19460	415419001	2 x LTO 4.8V 1.2Ah
19460UV	415419001	2 x LTO 4.8V 1.2Ah
19461	415419001	2 x LTO 4.8V 1.2Ah
19470	415442001	2 x LTO 9.6V 1.2Ah
19471	415442001	2 x LTO 9.6V 1.2Ah
19600	415437001	LiFe 3.2V 0.5Ah
19601	415457001	LiFe 3.2V 1.5Ah
19602	415437001	LiFe 3.2V 0.5Ah
19603	415457001	LiFe 3.2V 1.5Ah
19620	415417001	LTO 4.8V 0.5Ah
19621	415420001	LTO 4.8V 1Ah
19622	415417001	LTO 4.8V 0.5Ah
19623	415420001	LTO 4.8V 1Ah
19700	415436001	LiFe 3.2V 1.5Ah
19711	415432001	2 x LTO 7.2V 0.5Ah
19712	415440001	LiFe 12.8V 1.5Ah

Cod. ord. Apparecchi	Cod. ord. batteria	Descrizione batteria
19800	415436001	LiFe 3.2V 1.5Ah
19801	415436001	LiFe 3.2V 1.5Ah
19802	415436001	LiFe 3.2V 1.5Ah
19803	415436001	LiFe 3.2V 1.5Ah
19810	415433001	LTO 7.2V 0.5Ah
19811	415433001	2 x LTO 7.2V 0.5Ah
19812	415433001	LTO 7.2V 0.5Ah
19813	415433001	2 x LTO 7.2V 0.5Ah
37126	415432001	2 x LTO 7.2V 0.5Ah
37127	415432001	2 x LTO 7.2V 0.5Ah
37128	415432001	2 x LTO 7.2V 0.5Ah
37236	415432001	2 x LTO 7.2V 0.5Ah
37237	415432001	2 x LTO 7.2V 0.5Ah
37238	415432001	2 x LTO 7.2V 0.5Ah
81143	81296E	Li-ion 3.7V 0.5Ah
81144	81296E	Li-ion 3.7V 0.5Ah
R0818	415072301	NiCd 3.6V 0.75Ah
R1124	415072301	NiCd 3.6V 0.75Ah
R1124SA	415072301	NiCd 3.6V 0.75Ah
R2436	415097001	NiMH 3.6V 1.2Ah
R2436SA	415097001	NiMH 3.6V 1.2Ah

Condizioni generali di vendita

1. ORDINI - PERFEZIONAMENTO DEGLI ACCORDI

Gli ordini di acquisto dei prodotti devono essere formulati per iscritto. Il conferimento dell'ordine si intende irrevocabile. Tutti i programmi di collaborazione, gli ordini, le commissioni e gli accordi si intendono perfezionati, con la conferma scritta o verbale dalla Venditrice o, comunque, con l'inizio della fatturazione e/o della consegna dei prodotti ordinati.

2. VARIANTI E MODIFICHE

Dopo il perfezionamento dell'ordine ogni modifica o integrazione al contenuto ed alle condizioni dell'ordine sarà valida e diventerà efficace unicamente con la trasmissione da parte della Venditrice all'Acquirente di una variante della conferma. Il testo della conferma o della variante di conferma della Venditrice prevarrà in ogni caso su qualunque altro documento. L'Acquirente che non intendesse accettare le condizioni difformi rispetto al proprio ordine, dovrà rilevarlo entro 20 (venti) giorni dalla data di conferma, senza di che la variante di conferma si intenderà integralmente accettata.

3. MODALITÀ DI ACCETTAZIONE

Alla Venditrice non potrà essere addossata alcuna responsabilità per mancata accettazione di un ordine, ovvero per mancata o ritardata fornitura dei prodotti oggetto dello stesso. L'accettazione e l'esecuzione dell'ordine sono specificamente subordinate alla disponibilità dei prodotti ordinati nonché all'assenza di circostanze che possano comunque influire sulla reperibilità dei medesimi e sulla tempestività della consegna degli stessi.

4. TERMINI DI CONSEGNA

I termini di consegna comunicati dalla Venditrice hanno valore puramente indicativo. I termini di consegna espressi in giorni sono normalmente computati in giorni lavorativi. Le eventuali modifiche dei termini di consegna richieste dall'Acquirente dovranno essere accettate per iscritto dalla Venditrice. Gli eventuali ritardi nelle consegne, così come le interruzioni e/o le sospensioni totali o parziali delle forniture, anche se non dovute a cause di forza maggiore e/o caso fortuito, non daranno diritto al risarcimento di danni e/o indennizzi di qualsiasi genere e neppure ad interessi, salva la sola facoltà per l'Acquirente di annullare l'ordine, previa messa in mora della Venditrice di almeno trenta giorni decorrenti dal giorno di ricevimento della raccomandata A.R. inviata dall'Acquirente.

5. FORZA MAGGIORE

A titolo meramente indicativo ed esemplificativo, ma non tassativo, sono considerati casi di forza maggiore: scioperi, serratte, tumulti, conflitti di lavoro, incendi, calamità naturali, impossibilità di approvvigionamento dei prodotti, interruzioni o difficoltà dei trasporti ritardi di spedizione, mancanza di materie prime, atti governativi, provvedimenti di autorità, eventuali inadempimenti di fornitori e, in genere, ogni evento imprevedibile che sia al di fuori della ragionevole possibilità di controllo da parte della Venditrice. In tutti tali casi, così come nell'ipotesi di caso fortuito, la Venditrice si riserva la facoltà di sospendere e/o ritardare la consegna dei prodotti ed anche di annullare gli ordini, anche se già confermati, senza che ciò possa dar diritto all'Acquirente di richiedere alla Venditrice il risarcimento di danni e/o indennizzi di qualsiasi tipo, ivi inclusi quelli diretti, indiretti e consequenziali.

6. CONSEGNA - TRASPORTO

La merce viaggia sempre a rischio e pericolo dell'Acquirente, anche se spedita in porto franco e/o con automezzo della Venditrice, per cui la Venditrice non accetterà contestazioni per eventuali rotture e/o manomissioni dei prodotti. La consegna dei prodotti si intende effettuata presso la sede della Venditrice a Montevoglio - Valsamoggia (Bologna) o presso depositi terzi con i quali la Venditrice ha stipulato apposite convenzioni (condizione "Ex works" - Incoterms 2010). Le spese di trasporto sono a carico dell'Acquirente. La Venditrice non accetta imballi di ritorno.

7. RECLAMI - SOSTITUZIONE DEI PRODOTTI

Per sostituzioni e reclami si applicano le tutele previste dalla legislazione applicabile alla specifica tipologia di cliente, operatore professionale o consumatore. Non appena ricevuti i prodotti, l'Acquirente sarà tenuto a verificare lo stato, la quantità della fornitura e la sua rispondenza alla bolla di consegna. Eventuali reclami in merito alla qualità, quantità, tipo del prodotto, dovranno essere fatti per iscritto entro 8 (otto) giorni dalla data di ricevimento della merce. Decorso tale termine, fatte comunque salve le diverse condizioni di garanzia previste per i singoli prodotti, nessun reclamo potrà più essere avanzato sia per la sostanza e la qualità della merce, sia per le condizioni in genere della stessa. L'Acquirente non potrà per nessuna ragione restituire i prodotti senza la preventiva autorizzazione scritta della Venditrice né ritardare e/o sospendere totalmente o parzialmente il pagamento delle fatture, neppure nel caso di reclami. Qualora il reclamo risulti fondato a giudizio della Venditrice, e sia stato proposto entro i termini di garanzia riportati nei libretti illustrativi che accompagnano i singoli prodotti, l'obbligo di questa si limita alla semplice sostituzione del prodotto non conforme secondo le modalità di consegna della prima fornitura. Resta pertanto

escluso qualunque diritto dell'Acquirente di annullare l'ordine o di ottenere qualsiasi risarcimento per spese e/o danni. Il diritto alla sostituzione del prodotto contestato decade se il prodotto non viene conservato diligentemente, tenuto a disposizione della Venditrice, nonché immediatamente restituito nel luogo stabilito dalla Venditrice.

8. APPLICAZIONE DELLA GARANZIA

La garanzia si applica esclusivamente per vizi e/o difetti di conformità del prodotto in relazione ai termini e alle condizioni indicate nelle specifiche tecniche dichiarate e/o concordate o per rottura prematura di una delle sue parti. Il periodo di validità della suddetta garanzia è per un periodo minimo di 24 mesi decorrenti dalla data di acquisto dimostrabile attraverso la presentazione di un documento fiscalmente valido. Gli apparecchi che beneficiano di garanzie estese sono contrassegnati nei cataloghi o nei fogli istruzioni con il numero di anni di garanzia complessivi in abbinamento con la lettera G (es. contrassegno 5G per prodotti che beneficiano di 5 anni di garanzia). Di norma si applicano le seguenti estensioni: apparecchi illuminazione emergenza equipaggiati con batterie Litio-Ferro (LiFe) e sistemi di illuminazione di emergenza centralizzata beneficiano di 5 anni di garanzia, quelli equipaggiati con batterie al Titanato di Litio (LTO) beneficiano di 10 anni di garanzia (su tutte le parti, batterie comprese); apparecchi illuminazione EcoDriver o Regolabili beneficiano di 3 anni di garanzia, apparecchi illuminazione SmartDriver beneficiano di 5 anni di garanzia (su tutte le parti, sorgenti incluse). La garanzia non si applica in caso di manomissione, per difetti causati da danni accidentali di qualsiasi natura, anche durante il trasporto e l'installazione, per utilizzo improprio o non conforme alle specifiche di prodotto, per negligenza nell'uso e nella manutenzione, per errori di installazione o collegamento, in caso di installazione non eseguita da personale qualificato e comunque non realizzata a Regola d'Arte. Salvo diversa prescrizione di Legge applicabile, la garanzia si limita alla sola sostituzione/riparazione del prodotto o delle parti non conformi secondo le modalità di consegna della prima fornitura. L'intervento in garanzia da parte della Venditrice rimane subordinato alla osservanza delle condizioni di pagamento da parte dell'Acquirente.

9. PREZZI

I prezzi indicati nei listini della Venditrice non sono impegnativi, di conseguenza la Venditrice si riserva il diritto di modificarli fino al momento della consegna dei prodotti. I prezzi s'intendono al netto di IVA e di altri eventuali oneri fiscali.

10. PAGAMENTI

Tutti i pagamenti dovranno essere effettuati nei termini e con le modalità indicate dalla Venditrice presso la sede della stessa a Montevoglio - Valsamoggia (Bologna) o alla persona indicata e munita di apposita autorizzazione scritta da parte della Venditrice stessa. In caso di ritardo nel pagamento, l'acquirente inadempiente sarà tenuto a corrispondere alla Venditrice gli interessi di mora dalla scadenza del termine contrattuale fino al saldo, nella misura prevista dal D.lgs. 231/2002, salvo in ogni caso il risarcimento per i maggiori danni subiti. Il mancato rispetto dei termini di pagamento da parte dell'Acquirente darà la facoltà alla Venditrice di risolvere il relativo contratto di fornitura con effetto immediato e di sospendere la consegna di tutti i prodotti comunque ordinati senza necessità di comunicazione alcuna, con il conseguente diritto per la Venditrice di esigere l'immediato pagamento dell'intero credito nonché di agire per il risarcimento dei danni subiti. In caso di inadempimento, e/o di peggioramento delle condizioni patrimoniali che mettano in pericolo l'incasso del credito da parte della Venditrice, e/o di prolungato ritardo nei pagamenti e/o di elevata esposizione debitoria complessiva (anche per effetto di precedenti vendite non incassate) da parte dell'Acquirente, la Venditrice si riserva di applicare le disposizioni degli art. 1460 e 1461 CC, di intraprendere le opportune azioni cautelari e di ricorrere a qualsiasi altra forma di autotutela consentita; è ulteriormente convenuto che in tali casi la Venditrice può sospendere ogni e qualsiasi fornitura.

11. RISERVATO DOMINIO

I prodotti si intendono venduti con patto di riservato dominio; gli stessi pertanto resteranno di proprietà della Venditrice fino all'avvenuto saldo integrale del relativo prezzo. L'Acquirente si impegna quindi ad informare i terzi dell'esistenza ed efficacia del presente patto di riservato dominio, nonché a salvaguardare i diritti della Venditrice derivanti dal medesimo.

12. SALVAGUARDIA - CONTROVERSIE E FORO COMPETENTE

L'invalidità o l'inapplicabilità di una delle clausole contenute nelle presenti condizioni generali di vendita, non pregiudicherà, o sminuirà la validità ed applicabilità delle altre disposizioni; la Venditrice e l'Acquirente si impegnano fin d'ora a sostituire le clausole dichiarate inefficaci e/o nulle, ovvero impraticabili, con altra disposizione dagli effetti analoghi. Per qualsiasi controversia o contestazione relativa all'interpretazione, validità ed esecuzione dell'ordine o comunque connessa ai contratti cui si applicano le presenti condizioni generali di vendita sarà disciplinata dalla Legge Italiana. Foro competente, in via esclusiva, è il Foro di Bologna.

Sicurezza prodotti e direttive UE

SICUREZZA PRODOTTI E DIRETTIVE EUROPEE

I prodotti Beghelli sono costruiti a regola d'arte in materia di sicurezza e qualità e non compromettono anche nelle condizioni di sovraccarico prevedibili, la sicurezza delle persone, degli animali domestici e dei beni, se installati e utilizzati in conformità alla loro destinazione e nelle condizioni ambientali previste, montati in modo non difettoso e soggetti ad idonea manutenzione da parte di personale qualificato.

Per quanto applicabili, i prodotti sono costruiti in conformità ai requisiti di cui alle direttive comunitarie 2014/35/EU, 2014/30/EU, 2014/53/EU, 2014/30/EU, 2009/125/CE, 2001/65/CE.

La marcatura CE apposta sul prodotto e/o sull'imballaggio e/o sulle eventuali avvertenze d'uso che accompagnano il prodotto attesta la conformità alle Direttive di cui sopra. Beghelli conserva un proprio Archivio Tecnico, a disposizione delle autorità competenti per eventuali ispezioni, contenente la documentazione che dimostra che il prodotto è stato esaminato per valutarne

la conformità.

I prodotti che non ricadono nel campo di applicazione delle Direttive CE sopra indicate sono conformi agli standard qualitativi previsti dalle normative vigenti e alla Direttiva 2001/95/CE ("Direttiva sicurezza Generale dei prodotti"), recepita con D.lgs. n 172/2004.

I dati contenuti nel presente catalogo possono essere soggetti a variazione senza preavviso.

Le indicazioni, misure, disegni e foto dei prodotti e dei componenti sono riportate a titolo informativo e possono essere modificate senza preavviso, non essendo intese come informazioni precontrattuali. Tutti i prodotti per cui è prevista la connessione alla rete elettrica, devono essere installati secondo le norme impiantistiche in vigore nei paesi di destinazione e secondo le informazioni contenute nel Catalogo e/o sulle relative istruzioni allegate al prodotto stesso.

Difesa dell'ambiente

DIRETTIVA RAEE 2012/19/UE

Sono in rapido incremento le quantità di rifiuti riconducibili ad apparecchiature elettriche ed elettroniche (RAEE), tra queste sono state incluse anche gran parte delle sorgenti luminose.

La direttiva si propone come scopo principale quello di impedire che i RAEE a fine vita vengano gettati nelle discariche o negli inceneritori provocando un ulteriore grave impatto ambientale.

La direttiva 2012/19/UE ha dunque cercato di indurre un meccanismo di controllo che preveda una gestione controllata del dispositivo a fine vita privilegiando il suo reimpiego o il suo riciclaggio. Inoltre il meccanismo legislativo promuove concetti di progettazione e produzione che rendano più agevole lo smaltimento dei prodotti sia in termini di disassemblaggio che di materiali.

Tutti i passaggi della catena commerciale sono chiamati a dare un proprio contributo, chi in termini economici, chi in termini di attività affinché lo spirito della direttiva sia rispettato (e l'ambiente tutelato).

In Italia la direttiva è stata recepita con D. Lgs. n. 49 del 14 marzo 2014.

QUESTI I PRINCIPALI OBBLIGHI PREVISTI

Il produttore (inteso in senso ampio e dunque sostanzialmente chi appone il proprio marchio sul bene e chi importa da paese terzo) è responsabile dei costi di smaltimento dei propri prodotti giunti a fine vita.

Il consumatore è chiamato ad una gestione intelligente del bene a fine vita

conferendolo ad una piazzola attrezzata, ad un punto vendita o seguendo le indicazioni fornite dal costruttore.

Beghelli, da sempre sensibile alla problematica ambientale, è tra i soci fondatori del consorzio ECOLIGHT.

Scegliere prodotti di aziende che hanno aderito a consorzi volontari per il recupero e riciclaggio dei beni è scelta responsabile ed ecologicamente corretta a tutela dell'ambiente e del nostro futuro.

I prodotti che ricadono nel campo di applicazione delle direttive RAEE sono identificati dal simbolo presente simbolo.



DIRETTIVA ROHS 2011/65/UE

Al fine di agevolare il recupero, il riciclo delle apparecchiature elettriche e ad evitare che si accumulino nell'ambiente sostanze pericolose, la comunità Europea ha promulgato la direttiva ROHS. Essenzialmente questa direttiva precisa che:

Fatto salvo quanto stabilito all'allegato 3, è vietato immettere sul mercato apparecchiature elettriche ed elettroniche nuove rientranti nelle categorie individuate nell'allegato 1, contenenti piombo, mercurio, cadmio, cromo esavalente, bifenili polibromurati (PBB) od etere di difenile polibromurato (PBDE) in quantità superiore a quanto previsto all'allegato 2.

In Italia la direttiva è stata recepita con D. Lgs. n. 27 del 4 marzo 2014.

ECOLIGHT



Concessionario
Marchio IMQ



Partner **DIALux**

Associato: **ANIE**

Assil



I dati tecnici indicati e le immagini nel presente catalogo sono in continua evoluzione e potrebbero variare senza preavviso. Per verificare l'ultimo aggiornamento tecnico degli apparecchi, consultare il Catalogo elettronico presente sul sito www.beghelli.com

Sul sito sono inoltre disponibili i cataloghi in formato digitale delle varie linee di prodotto che possono comunque essere richiesti in versione cartacea a:

Beghelli S.p.A. - Direzione Commerciale - Via Mozzeghine, 13/15 Valsamoggia Loc. Monteveglio - 40053 BO

Numero Verde
800-626626

© Copyright 12/2020

Beghelli

BEGHELLI S.p.A. Via Mozzeghine 13/15 - 40053 Valsamoggia loc. Monteveglio
Bologna - Italy - Tel. +39 051 9660411 - info@beghelli.it - www.beghelli.com

illuminazione

duemilaventuno



REVERSO

Beghelli

Ricominciamo ad abbracciare la terra

Dal 1982 concentriamo i nostri sforzi sulle interazioni fra tecnologia e sicurezza, un concetto che si è evoluto fino ad oggi, e che per noi si traduce nell'offrire alle persone l'opportunità di vivere in salute e serenità i propri ambienti di lavoro e di vita.

La LUCE, fulcro della nostra attività, oggi più che mai integra quegli elementi di benessere, sicurezza e rispetto dell'ambiente che rappresentano i nostri valori imprenditoriali e la nostra mission.

Operiamo direttamente con realtà industriali e commerciali in 9 differenti nazioni e distribuiamo i prodotti in oltre 100 paesi, salvaguardando diritti umani e pari opportunità dei nostri collaboratori.

La nostra voglia di innovazione, nella ricerca e nei servizi, si traduce in un' offerta tecnologica sempre più vicina ai bisogni delle persone e alla tutela del pianeta. Prodotti come il Salvalavita, gli apparecchi di emergenza a LED e l'illuminazione ad elevato risparmio energetico ne sono solo alcuni esempi.

Crediamo fortemente che l'unico futuro possibile passi attraverso il rispetto per l'ambiente.

Ecco perché disponiamo di un sistema di gestione ambientale certificato.

Ecco perché "ArchiEco", una linea di emergenza architettuale realizzata con tecnopolimeri di origine organica.

Ecco perché Batterie al diossido di Titanio, con vita utile fino a 10 anni, oltre il doppio delle batterie tradizionali.

Ecco perché Apparecchi intelligenti di illuminazione, con risparmi energetici fino ad oltre il 30% rispetto ai tradizionali apparecchi a LED.

Ecco perché "SanificaAria", tecnologia capace di contrastare il Covid-19 così come altri virus influenzali e batteri, integrata, attraverso un brevetto mondiale, anche all'interno di una linea di apparecchi ibridi per illuminazione ed illuminazione di emergenza.

Negli anni a venire dovremo tutti pensare in modo differente e agire con urgenza per costruire un futuro più sostenibile.

Noi continueremo ad impegnarci nel proporre innovazioni che contribuiscano a tutelare la sicurezza delle persone e dell'ambiente in cui viviamo e dove vivranno le generazioni future.

Progetto SalvaPianeta Beghelli



Guida alla scelta degli apparecchi



illuminazione

professionale

duemilaventuno



Indice argomenti

Sistemi e apparecchi	p.002
Sistemi di controllo e comunicazione	p.006
Centrale di controllo e SD Manager	p.008
Moduli di sistema	p.010
Apparecchi ibridi SanificaAria	p.012
Incasso	p.018
Downlight	p.034
Sistemi - Plafone e sospensione	p.040
Plafoniere stagne	p.052
Proiettori da esterno	p.066
Riflettori industriali	p.078
Stradale	p.084
Proposte esclusive	p.004
NuBe Beghelli cloud	p.004
Driver SD - X	p.004
Driver SD - RADIO	p.004
Sistema SanificaAria	p.005
Autodimmer Natural Light	p.005
Modulo emergenza Plug&Light	p.005
Legenda simboli	p.090
Indice analitico	p.091
Resistenza chimica dei materiali	p.094
Condizioni generali di vendita	p.096

Indice

SISTEMI DI ALIMENTAZIONE E CONTROLLO

SD	
<p>SD-X • ESPANDIBILE CON AUTODIMMER INTELLIGENTE</p> <p>Apparecchi dotati di Smart Driver con Autodimmer intelligente e Moduli opzionali di espansione integrabili:</p> <ul style="list-style-type: none"> • Modulo DALI • Modulo 1÷10V • Modulo Radio • Inverter emergenza 	<p>SD RADIO • AUTODIMMER INTELLIGENTE E RADIO</p> <p>Apparecchi dotati di Interfaccia SD/1-10V con Modulo radio integrato e sensore Autodimmer intelligente integrato o esterno opzionale.</p>
	
AUTODIMMER	

P. 004



CENTRALI DI CONTROLLO E MODULI DI CONNESSIONE

 <p>P. 004</p>	 <p>Centrale Logica SD LGFM SD, LGFM SD</p> <p>P. 008</p>	 <p>Moduli di sistema SD</p> <p>P. 010</p>
---	---	--

SanificaAria Beghelli - APPARECCHI IBRIDI CON SANIFICATORE DELL'ARIA INTEGRATO

<p>NEW</p>  <p>Led Panel RTI SanificaAria CRI>90 - UGR<19 SD RD DALI</p> <p>P. 012</p>	<p>NEW</p>  <p>Modulo 600 SanificaAria SOLO SANIFICAZIONE</p> <p>P. 016</p>
--	---

INCASSO

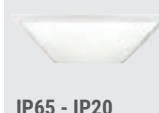
<p>NEW</p>  <p>Led Panel RTI CRI>90 - UGR<19 SD ED DALI</p> <p>P. 018</p>	 <p>Lens Panel CRI>90 - UGR<19 SD ED DALI</p> <p>P. 022</p>	 <p>Led Panel CRI>90 - UGR<19 SD ED DALI</p> <p>P. 026 - 028</p>
--	---	--

DOWNLIGHT

 <p>Downlight IP54 CRI>90 - UGR<19 SD ED DALI</p> <p>P. 034</p>	 <p>Funzione3 CRI>90 - UGR<19 SD ED DALI</p> <p>P. 036</p>
---	--

PLAFONIERE STAGNE

 <p>BS100 SD RD DALI</p> <p>P. 052</p>	<p>NEW</p>  <p>Acciaio SD RD DALI</p> <p>P. 056</p>	 <p>Acciaio Extreme SD DALI</p> <p>P. 060</p>
--	--	---

PROIETTORI DA ESTERNO

 <p>Flood Mini ED</p> <p>P. 066</p>	<p>NEW</p>  <p>FH-M SD RD DALI</p> <p>P. 068</p>	<p>NEW</p>  <p>FH-L SD RD DALI</p> <p>P. 072</p>
---	---	---

RIFLETTORI INDUSTRIALI

<p>NEW</p>  <p>H-PRO SD RD DALI</p> <p>P. 078</p>	 <p>Highbay HP SD ED</p> <p>P. 082</p>
--	--

RD**RD - REGOLABILE**

Apparecchi dotati di **Driver Regolabile** con modulazione del flusso luminoso tramite switch integrato a 4 step.

Questo sistema di alimentazione variabile consente di assicurare il **giusto illuminamento ed il massimo risparmio energetico**.

REGOLABILE

ED**ED - TRADIZIONALE**

Apparecchi dotati di **Driver LED tradizionale** a luce fissa o dimmerabili 0÷10V.

ON / OFF

DALI**DALI**

Apparecchi con protocollo di comunicazione **DALI**

DALI

**I 418**

IP54-IP20

SD DALI

P. 032

SISTEMI - PLAFONE E SOSPENSIONE**Rail System Iron**

IP40

SD ED

P. 040

**Lens Fila**

IP40

SD ED DALI

P. 046

**P236/258**

IP20

UGR<19**SD DALI**

P. 050

**BS240**

IP66

SD ED DALI

P. 062

**Power Light**

IP66

SD ED DALI

P. 076

STRADALE**Strada**

IP66

SD DALI

P. 084

**Centrostrada**

IP66

SD DALI

P. 088

Proposte esclusive Beghelli

illuminazione



NUBE BEGHELLI CLOUD, IL POSTO GIUSTO PER I TUOI IMPIANTI

NuBe è la piattaforma WEB unica di **accesso e gestione di tutti gli impianti Beghelli in cloud**. A disposizione di tutti gli installatori ed utilizzatori di impianti Beghelli, permette di gestire e tenere sotto controllo **sia l'illuminazione che l'illuminazione di emergenza**. Fra i tanti servizi proposti sarà attivabile la manutenzione predittiva, funzione in grado di anticipare all'utilizzatore interventi di manutenzione all'impianto in modo da prevenire malfunzionamenti. Sarà inoltre possibile attivare scenari luminosi preprogrammati, accendere, spegnere e dimmerare gruppi di apparecchi.



SD-X ESPANDIBILE CON AUTODIMMER

Gli apparecchi dotati di Smart Driver SD-X sono predisposti per funzionare in Autonomia. Possono essere connessi alla Centrale SD LGFM Beghelli integrando il **Modulo Radio opzionale**. Questa versione integra 3 connettori: il primo è già connesso al Fotosensore dimmer intelligente per la **funzione Autodimmer**, il secondo è dedicato all'**inverter emergenza PLUG&LIGHT** e il terzo è riservato ad uno dei vari moduli di comunicazione opzionali come il Modulo Radio per il collegamento alla Centrale, il Modulo **Dali** o il **Modulo 0÷10V** per l'interfacciamento con altri BUS di comunicazione.



SD-RADIO INTEGRA ANCHE RADIO

La linea SD Radio non prevede moduli aggiuntivi ma integra di serie l'**Interfaccia SD Radio**, è quindi già predisposta per attivare la connessione alla Centrale SD Logica LGFM Beghelli. Questa linea di apparecchi integra, dove previsto, il fotosensore dimmer intelligente.

Questo dispositivo rende sempre disponibile la **funzione Autodimmer** per la modulazione dell'intensità luminosa di ogni apparecchio, calibrata in funzione della luce naturale presente nell'ambiente. L'autodimmer si attiva automaticamente appena l'apparecchio viene installato.



La versione del Cloud, rivolta all'illuminazione, sarà online dal secondo semestre 2021



DRIVERS INTELLIGENTI CON AUTODIMMER INTEGRATO

Tutta la linea SD (dove previsto) è dotata di driver integrato e Autodimmer già configurato in modalità Natural Light, quindi in grado di regolare automaticamente l'intensità luminosa dell'apparecchio in funzione dell'apporto della luce naturale nell'ambiente. Il collegamento radio con la centrale SD consente inoltre di impostare l'intensità di dimmerazione desiderata oltre che l'attivazione di scenari luminosi personalizzati anche ad attuazione automatica, con l'integrazione di sensori di presenza.

Sanifica **ARIA**
Beghelli

LA SANIFICAZIONE DELL'ARIA INTEGRATA NELL'ILLUMINAZIONE

Apparecchi ibridi per illuminazione ordinaria con **sanificatore dell'aria integrato**. Il dispositivo di sanificazione si basa su una Cella di flusso UV-C a camera chiusa, senza emissioni di Ozono. Il sistema dispone di velocità regolabile e temporizzazione di funzionamento, inoltre, grazie all'esclusiva tecnologia **uvOxy®**, elimina ogni rischio durante il suo funzionamento e permette la **sanificazione continua degli ambienti in presenza di persone**. I test effettuati sono disponibili online e certificano **un'efficacia di sanificazione di oltre il 99%** su Coronavirus e Batteri ben più aggressivi del COVID-19.



UN AIUTO IN PIÙ PER CONTRASTARE LA DIFFUSIONE DEL COVID-19

ASPIRAZIONE ARIA CONTAMINATA EMISSIONE ARIA SANIFICATA

UV OXY
TECHNOLOGY

AUTODIMMER
NATURAL LIGHT
30% di risparmio energetico in più

FOTOSENSORE INTELLIGENTE AUTODIMMER NATURAL LIGHT

Ogni apparecchio dotato di SmartDriver (SD-x o SD-RADIO), se idoneo, integra il Fotosensore intelligente Autodimmer che lo rende autonomo nella modulazione del flusso luminoso. La gestione dell'illuminamento viene effettuata mediante la **regolazione automatica dell'intensità luminosa in funzione della luce già presente nell'ambiente**.

Il fotosensore è in grado di misurare la luce sul piano di lavoro modulando la potenza per non superare l'illuminamento richiesto. Con questa tecnologia si ottengono **risparmi energetici fino ad oltre il 30%** rispetto ad apparecchi LED a intensità luminosa fissa.



REGOLAZIONE AUTOMATICA DELL'INTENSITÀ LUMINOSA IN BASE ALLA LUCE NATURALE

MODULO
PLUG&LIGHT

INVERTER PER EMERGENZA A CONNESSIONE RAPIDA

Beghelli dispone di una vasta gamma di inverter LED ad elevate prestazioni per **integrare l'emergenza in tutti gli apparecchi per illuminazione ordinaria**. La versione **Plug&Light** dispone di un sistema di connessione rapido che ne permette **l'inserimento su tutti gli apparecchi SD-X senza modifiche all'impianto**. Un sistema di connessione unico nel suo genere che assicura una notevole velocità di installazione e soprattutto il mantenimento delle caratteristiche di conformità normativa all'apparecchio su cui viene installato.







PLUG&LIGHT: IL MODULO INVERTER SENZA CABLAGGI AGGIUNTIVI

Sistemi di controllo e comunicazione

DALL'ALIMENTAZIONE TRADIZIONALE AL CONTROLLO CENTRALIZZATO A DISTANZA

Gli apparecchi di illuminazione Beghelli sono disponibili in diverse modalità di alimentazione e controllo.

SD-X, la versione di driver più evoluta, anche in termini di flessibilità, grazie all'autodimmer integrato ed alla porta di collegamento con vari moduli di espansione può collegarsi alla Centrale e assumere diverse configurazioni. **SD-RADIO** sono apparecchi dotati di autodimmer e di Modulo radio integrato per il collegamento alla Centrale. Il driver **RD** consente la regolazione su vari Step per la regolazione del flusso luminoso, **TR** è la versione tradizionale mentre **DALI** sono apparecchi interfacciabili con questo sistema.

SISTEMI DI ALIMENTAZIONE E CONTROLLO	AUTODIMMER	REGOLAZIONE FLUSSO	CONTROLLO CENTRALIZZATO	NUMERO MAX APPARECCHI PER CENTRALE	COMUNICAZIONE RADIO
 SD-X	✓	✓	✓	Fino a 996	Opzionale con modulo
 SD-RADIO	✓	✓	✓	Fino a 996	✓
 RD-REGOLABILE		✓			* Solo H-PRO (0-10V)
 ED-TRADIZIONALE					
 DALI		✓	✓	Fino a 64	

* H-PRO = Riflettori/proiettori professionali pag. 078

DRIVER SD, L'INTELLIGENZA DELLA LUCE

L'integrazione dello Smart Driver SD ha segnato una svolta epocale negli impianti di illuminazione, sia per flessibilità che per espandibilità funzionale. Un Driver specificamente progettato per usi industriali (conformità alla Norma EN 61000-6-2), resistente a impulsi di sovratensione ≤ 4 Kvolt. Il sistema può essere dotato di trasmettitore radio integrato (SD-RADIO) o opzionale (SD-X), secondo la versione, per la comunicazione con la centrale di controllo. La versione SD-X consente inoltre l'integrazione di Moduli Intelligenti aggiuntivi, fra cui il modulo radio per connettersi con la Centrale SD Logica, che possono essere collegati all'apposito connettore e alloggiati internamente all'apparecchio.

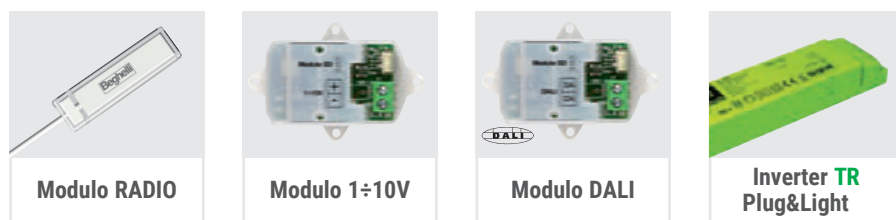

MODULI INTELLIGENTI COLLEGABILI AL DRIVER SD-X



sia in locale che da remoto

L'EVOLUZIONE DEGLI IMPIANTI E' FATTA DI INTEGRAZIONE E CONTROLLO INTELLIGENTE

L'idea Beghelli di impianto illuminotecnico smart, trova la sua massima espressione quando l'illuminazione si integra con l'emergenza e tutto l'impianto può essere gestito e programmato anche a distanza. A questo scopo nasce il portale dedicato in Cloud NuBe dove si possono anche archiviare tutti i dati degli impianti, sempre disponibili e controllabili in ogni momento.



Connessione internet da PC, tablet o smartphone al portale Beghelli Cloud NuBe per comando, programmazione e attivazione degli apparecchi o degli scenari luminosi

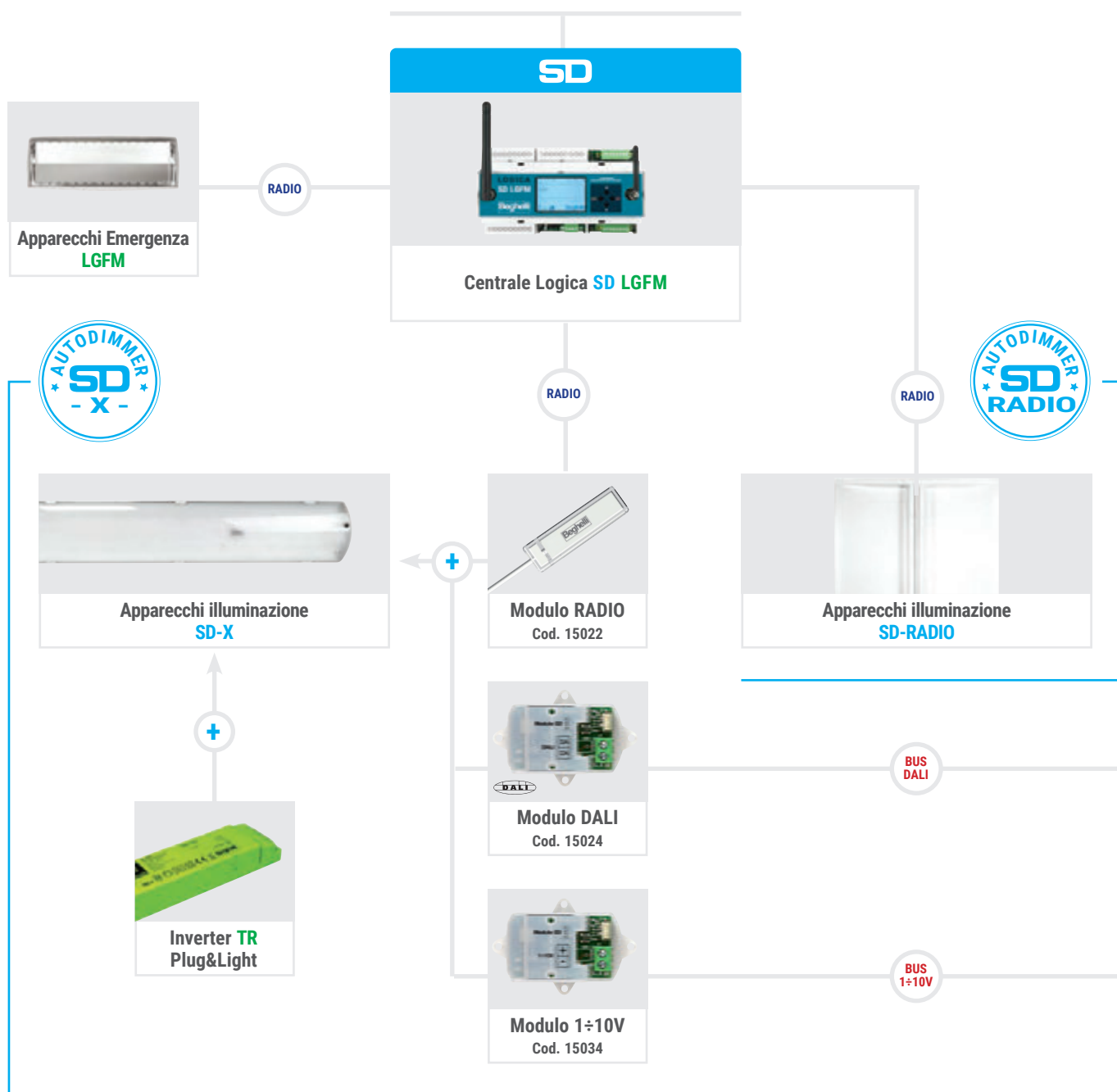

Centrale Logica SD LGFM

illuminazione



Centralina di controllo per apparecchi di illuminazione SD e illuminazione di emergenza LGFM, con controllo radio degli apparecchi, modulo GSM e WiFi integrato per la gestione in remoto dell'impianto.



Vari tipi di connessione possibile e gestione in contemporanea dell'illuminazione e dell'emergenza. Possibilità di agire su ogni singolo apparecchio e creare o attivare scenari di illuminazione. Trasmissione radio sicura con rete di comunicazione magliata, dove ogni apparecchio funge da ripetitore per l'apparecchio più prossimo.

Applicazioni

Industriale, terziario

Caratteristiche

Alimentazione 230Vac $\pm 10\%$, 50÷60Hz

Installazioni su barra DIN 9 moduli

Apparecchi gestiti fino a 996 dispositivi radio gestibili tra apparecchi di illuminazione, di emergenza e dispositivi domotici, se attivo il collegamento di più centrali al Cloud NuBe il numero di apparecchi gestibili è pressochè infinito

Interfaccia di collegamento

Radio Spread Spectrum SFH DSSS su 16 canali, UMTS 4G slot mini SD (SIM inclusa), WiFi - modalità AccesPoint (AP) e modalità Client (STA), Ethernet USB (2 porte), Bluetooth, RS485, RS232, 4 porte IN e 2 porte OUT

Software di gestione

App B.connect, NuBe, SD Manager, Logica visual

Scheda di memoria

SD Card (non inclusa)

Conformità EN60950-1, EN62034, EN50172, 2014/53/UE

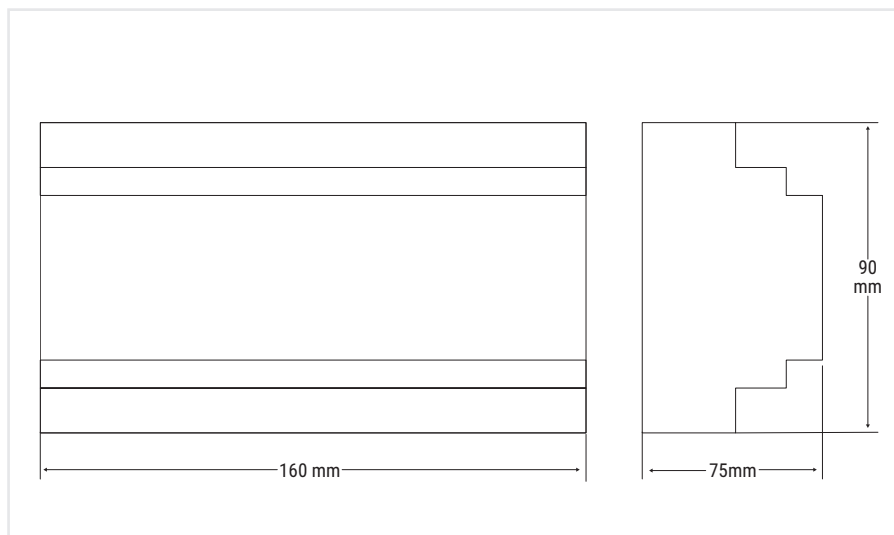

008

FUNZIONI: Controllo completo del sistema di illuminazione

- Accensione, spegnimento e dimmerazione degli apparecchi.
- Gestione e temporizzazione di scenari luminosi fino a 256 gruppi da apparecchi.
- Definizione della modalità di funzionamento (luminosità fissa o con Autodimmer)
- Diagnostica
- Misura della potenza istantanea e dell'energia consumata
- Compatibilità con impianti di illuminazione SD, che di emergenza LGFM
- Gestione di tutte le funzioni del sistema di emergenza di apparecchi LGFM, come meglio specificato nella sezione emergenza (altro lato del Catalogo Reverso)

SD MANAGER E CATALOGO ELETTRONICO ON-LINE, PER DEFINIRE E GESTIRE GLI IMPIANTI ILLUMINOTECNICI

SD manager è un software progettato per la gestione degli impianti di illuminazione e di illuminazione di emergenza, in grado di centralizzare tutti i comandi in un PC. Il software, attraverso la Centrale Logica SD LGFM, è in grado di controllare l'impianto, sia per impostare i parametri di una nuova installazione che per configurare un impianto esistente con la creazione di gruppi di apparecchi, scenari luminosi e i test dell'eventuale impianto di emergenza collegato. È inoltre possibile posizionare gli apparecchi su una planimetria in formato DWG, su cui si avrà la panoramica completa dell'impianto.



Videata di **SD Manager** con evidenza degli apparecchi e delle impostazioni impianto. Con un'altra videata si possono visualizzare gli apparecchi su planimetria DWG.



Sul sito beghelli.it è disponibile il catalogo elettronico sempre aggiornato per verificare tutti gli aspetti tecnici di ogni apparecchio e visualizzare le fotometrie specifiche.



Cod. ord.	Descrizione	Numero apparecchi	Numero moduli in barra DIN	Peso Kg	Imballo Sing/Mult.
 21102	CENTRALE SD LOGICA (SIM inclusa)	996	9	0.6	1

DOMOTICA - in dotazione



SD MANAGER

Cod. Ord. **20109**



CAVO RS485/USB
(Per cod. ord. 21102)



Moduli di sistema



FOTOSENSORE DIMMER INTELLIGENTE

Sensore costituito da un fototransistor SMD, collegabile al reattore elettronico SmartDriver al quale comunica la lettura istantanea del contributo della luce naturale all'illuminamento dell'ambiente. Questa informazione consente allo SmartDriver di calibrare correttamente la potenza di alimentazione dei LED in modo da mantenere costante e uniforme l'illuminazione sui piani di lavoro.

Il sensore Autodimmer consente agli apparecchi su cui è installato di risparmiare in media un 30% dei consumi.

Ogni apparecchio, sia SD-X che SD-RADIO, dotato del nuovo Fotosensore Intelligente, acquisisce la funzione Autodimmer Natural Light che permette di leggere il contributo della luce naturale nell'ambiente calibrando quella artificiale.

Cod. ord.	Descrizione	Imballo
15039	FOTOSENSORE DIMMER INTELLIGENTE	1



∇ Ø 50x45mm

FOTOSENSORE DIMMER INTELLIGENTE ESTERNO

Fotosensore da collegare al reattore elettronico SmartDriver per attivare la funzione Autodimmer in apparecchi che non ne sono provvisti o per dimmerare gruppi di apparecchi centralizzando la lettura della luce ambiente tramite il software SD Manager. Questo dispositivo consente inoltre di uniformare correttamente la potenza dei LED, gestire un unico livello di intensità luminosa, mantenendo costante e uniforme l'illuminazione sui piani di lavoro.

Cod. ord.	Descrizione	Imballo
21100	FOTOSENSORE DIMMER INTELLIGENTE ESTERNO	1



∇ 33x52x28mm

MODULI DI INTERFACCIA DALI O 1÷10V

Modulo con porta DALI:

Dispositivo collegabile direttamente al Driver SD-X per il controllo dali dell'apparecchio, ha inoltre funzione "Push to Dimm", spegne, accende e dimmera l'apparecchio agendo su pulsanti ad esso collegati.

Modulo con porta 1-10V:

Il dispositivo abilita il Driver SD-X al controllo dell'apparecchio di illuminazione mediante interfaccia analogica 1÷10V.

Cod. ord.	Descrizione	Imballo
15024	MODULO DALI	1
15034	MODULO 1÷10V	1



SD

12x19x81mm

MODULO RADIO DOMOTICO

Ricetrasmittitore radio spread spectrum operante nella banda 2.400-2.483 GHz secondo il protocollo Beghelli FH-DSSS. Il dispositivo abilita al telecomando e telecomando wireless, il driver SD-X dell'apparecchio di illuminazione in cui è inserito. Il Modulo radio domotico viene alimentato dallo SmartDriver e consente le seguente funzioni:

- Ricezione e attuazione di comandi radio da driver SD-X a Centrale
- Possibilità di realizzare funzioni automatiche di regolazione della luminosità o di attivare scenari luminosi preimpostati, mediante messaggi radio
- Se presente nell'impianto la Centrale SD Logica è possibile gestire e controllare la diagnostica di ogni singolo apparecchio in remoto, tramite Cloud NuBe .

Cod. ord.	Descrizione	Imballo
15022	MODULO RADIO DOMOTICO	1



46x49x24mm

TRASMETTITORE RADIO DOMOTICO

Dispositivo radio di interfaccia, alimentato a 230Vac, dotato di un ingresso a 230V in grado di inviare comandi radio a gruppi o a singoli apparecchi di illuminazione dotati di Ricevitore radio domotico, anche senza la presenza di una Centrale. Sono presenti all'interno del modulo 2 trasmettitori che possono essere utilizzati distintamente o attraverso un pulsante di tipo sali/scendi per accendere, spegnere o dimmerare l'apparecchio a cui è collegato via radio. Il dispositivo funziona con qualsiasi alimentatore, è dotato di antenna e può essere installato in qualsiasi tipo di box non schermato o scatola 503 (occupa lo spazio di 1 modulo), inoltre, può funzionare anche come ripetitore di segnale SD.

Cod. ord.	Descrizione	Imballo
20104	TRASMETTITORE RADIO DOMOTICO	1



46x49x24mm

RICEVITORE RADIO DOMOTICO

Dispositivo radio di interfaccia, alimentato a 230Vac, che integra un relè in grado di pilotare apparecchi di illuminazione e altri carichi elettrici. Il dispositivo è dotato di antenna e può essere inserita in qualsiasi tipo di box non schermato o scatola 503 (spazio di 1 modulo singolo)

Massimo carico controllato 260W.

Il Ricevitore radio domotico deve essere associato a uno o più Trasmettitori radio o ad una Centrale SD Logica per attuarne i comandi corrispondenti.

Cod. ord.	Descrizione	Imballo
20108	RICEVITORE RADIO DOMOTICO	1

Led Panel RTI SanificaAria

illuminazione



SanificaAria: Apparecchio ibrido con sanificazione dell'aria uvOxy®. Regolazione della velocità su 3 livelli.



Versione RD HCL con regolazione della Temperatura colore (K) in modalità fissa (CCT) o automatica.

Applicazioni

Terziario, settore pubblico, uffici, scuole

Caratteristiche

Alimentazione 230Vac ±10%, 50÷60Hz

Alimentatore - MTBF a 25°C 65.000h

Mantenimento flusso luminoso a 25°C
>80.000÷120.000h (L80B20)

Stabilità colore 3 SDCM

Installazioni Incasso su Modulo 600, sospensione con cavi d'acciaio in dotazione

Corpo Lamiera zincata RAL 9003 opaco

Ottica lente microstrutturata in PMMA

Conformità EN60598-1, EN60598-2-22, EN62471(rischio fotobiologico esente), CAM Criteri Ambientali Minimi secondo DM 11.01.2017, EN60598-2-2, EN60335-2-65, ISO 15714, 2014/53/UE1

Caratteristiche Sanificatore

Alimentazione 230Vac ±10%, 50÷60Hz

Absorbimento uvOxy® 60÷75 W

Lunghezza d'onda UV-C 254nm

Portata di sanificazione 200 m³/h

Potenza UV-C 48 W

Potenza radiante UV-C 15 W

Velocità di sanificazione 1-2-3 Step

Temporizzazione programmabile

Durata della Cartuccia 12 mesi

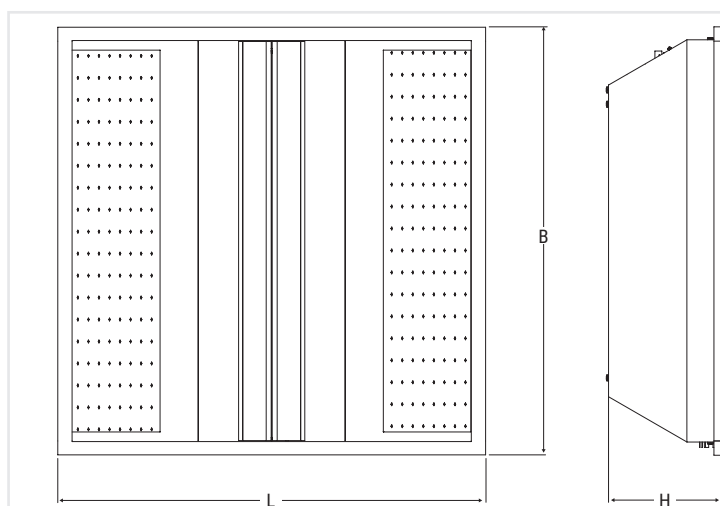

ESEMPLIFICAZIONE DI SANIFICAZIONE INIZIALE DELL'ARIA IN UN AMBIENTE

Dimensioni ambiente		
Cubatura m³	Superficie m²	Tempo di sanificazione iniziale h
100	40	0.5
200	80	1
300	120	1.5
400	160	2
600	240	3

Versione	Dimensioni mm		
	L	B	H
600x600	595	595	160

LED PANEL RTI SANIFICAARIA - 600x600

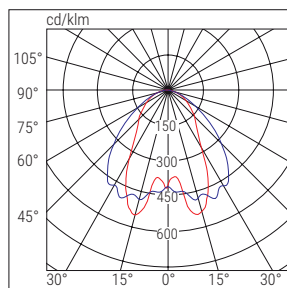

■ C90-C270 ■ C0-C180

	Cod. ord.	Descrizione	Potenza W	Temp. colore K	Resa cromatica	Flusso LED lm (Tj=25°C)	Flusso apparecchio lm	Flusso di Sanificazione m³/h			Efficienza luminosa lm/W	Peso Kg	Imballo Sing/Mult.	HCL CCT	
								1	2	3					
SD	40176UV	P RTI M600 35W U19C90 SDHCL UV	36	HCL 2700 ÷ 6000 CCT 2700-4000-6000	>90	6000	5000	100	150	200	140	7.5	1	GO*	AUTODIMMER
	40171UV	P RTI M600 35W U19C90 SD4K UV	36	4000	>90	6000	5000	100	150	200	140	7.5	1		
RD	40166UV	P RTI M600 35W U19C90 RDHCL UV	36	HCL 2700 ÷ 6000 CCT 2700-4000-6000	>90	6000	5000	100	150	200	139	7.5	1	GO*	REGOLABILE
	40161UV	P RTI M600 35W U19C90 RD4K UV	36	4000	>90	6000	5000	100	150	200	139	7.5	1		
DALI	CODIFICA COMPONIBILE: Per creare il codice dell'apparecchio in versione DALI selezionare un apparecchio nella gamma RD ed aggiungere al suo codice il suffisso DL Esempio: Cod. ord. 40166UV + DL = Cod. ord. 40166UVDL														DALI



Portata fino a 200 m³/h

Tempo di sanificazione iniziale 15 minuti

Tempo di sanificazione iniziale 40 minuti

Prestazione riferita ad una singola installazione in un ufficio di 20 mq

Prestazione riferita ad un open space con 1 apparecchio ogni 50 mq

GESTIONE DELLA SANIFICAZIONE IN REMOTO, TRAMITE CENTRALE SD LOGICA FM, O IN LOCALE CON APP DEDICATA

Con l'integrazione della Centrale SD Logica è possibile connettere il sistema di sanificazione in rete. I principali parametri che permettono di regolare l'impianto sono la velocità delle ventole, selezionabile su 3 livelli, e la temporizzazione di funzionamento. Tramite il portale NuBe si può accedere all'impianto per regolare tutti i parametri, anche da remoto.

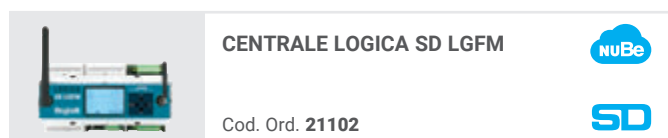

La APP Sanifica Aria Beghelli BLE (telecomando in locale Bluetooth) è stata progettata per comandare in locale, con la massima semplicità, il sistema di sanificazione integrato nell'apparecchio. Lo smartphone, attraverso la tecnologia bluetooth, si trasforma in un vero e proprio telecomando del sistema, regolando la velocità delle ventole, e impostando gli orari di funzionamento del sanificatore.

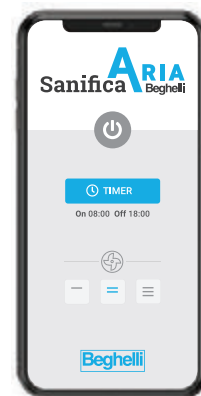

VERSIONI RD, CON FLUSSO/POTENZA REGOLABILI MANUALMENTE SU 3 STEP

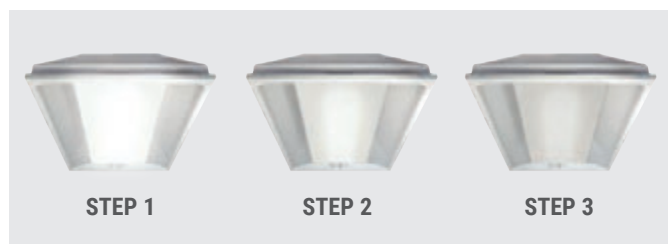

Flusso/Potenza	Led Panel RTI SanificaAria		
	lm	W	lm/W
STEP 1	5000	36	139
STEP 2	4000	28	142
STEP 3	3400	24	142

L'impianto di illuminazione deve tenere conto sia della necessità di illuminamento determinato dal calcolo illuminotecnico che delle esigenze di contenimento dei consumi energetici. Led Panel RTI SanificaAria consente di ottenere questo risultato grazie ad un driver dotato di uno switch con 3 step di modulazione della corrente in modo da assicurare la massima efficienza luminosa, e quindi il massimo risparmio energetico, pur rispettando il flusso luminoso determinato in fase di progettazione.

SEGUE >

Led Panel RTI SanificaAria

illuminazione

 **Modulo HCL-CCT, sia in versione SD che RD, per la variazione automatica della temperatura colore in funzione dell'ora solare o per impostare 2700,4000,6000K costanti**

Il modulo HCL-CCT equipaggia sia alcuni apparecchi della serie RD che SD e consente di regolare la temperatura colore su 3 step 2700K - 4000K - 6000K (CCT). Permette inoltre di attivare la modalità automatica HCL (Human Centric Lighting - Illuminazione Biodinamica), che si adatta al ciclo biologico umano. Per svolgere questa funzione con semplicità, è stato realizzato un nuovo sistema preconfigurato che si occupa della sincronizzazione dinamica delle variazioni cromatiche corrispondenti alle ore della giornata solare, con l'orologio biologico umano (ciclo circadiano). Ogni apparecchio è dotato di orologio preconfigurato per sincronizzare il ciclo automatico con l'ora solare appena si collega l'apparecchio: è sufficiente posizionare il selettore in modalità HCL, l'apparecchio riconosce l'ora della giornata e provvede a fornire la temperatura di colore più idonea. Con lo stesso selettore si può impostare l'apparecchio in modalità HCL o CCT (2700K - 4000K - 6000K) inoltre, in versione SD Autodimmer, l'emissione luminosa tiene conto anche dell'apporto della luce naturale nell'ambiente.

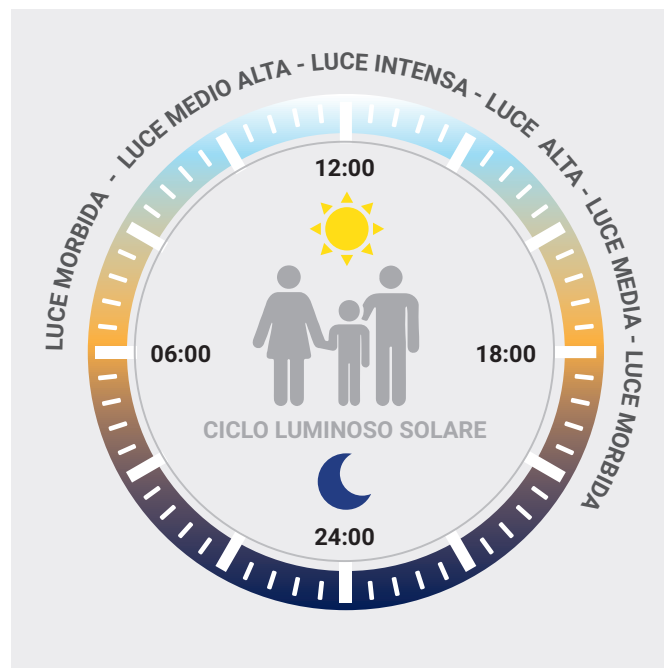

VARIANTI SPECIALI - a richiesta

TEMPERATURA COLORE 3000K e 6000K, 0-10V

ACCESSORI - in dotazione

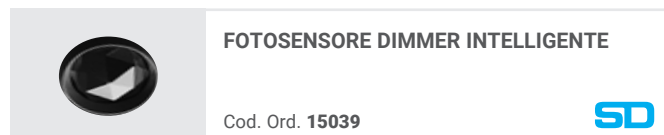

ACCESSORI E RICAMBI - da ordinare separatamente

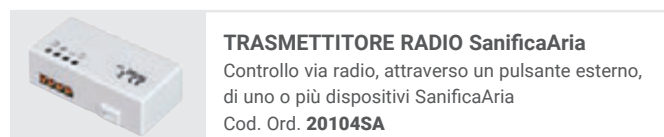

DOMOTICA - da ordinare separatamente

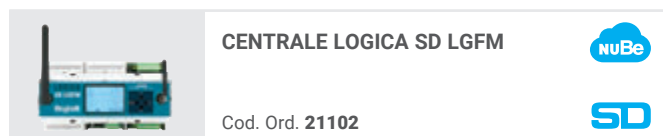

EMERGENZA CON INVERTER LED - da ordinare separatamente

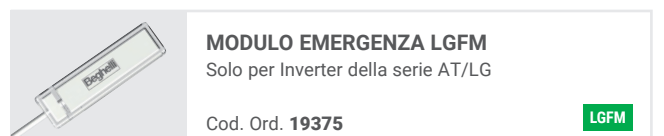
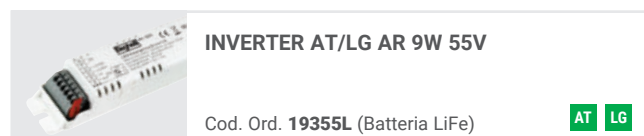
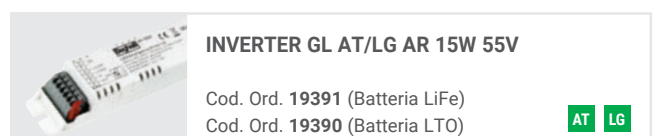
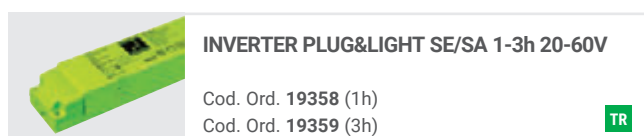



015 apparecchi ibridi con sanificatore dell'aria

Modulo 600 SanificaAria

illuminazione



SanificaAria: Apparecchio da incasso per la sanificazione dell'aria uvOxy®. Regolazione della velocità su 3 livelli.



Apparecchio privo di sorgente luminosa, da utilizzare per la sola sanificazione degli ambienti. Progettato per integrare il sistema di sanificazione dell'aria uvOxy® in un impianto di illuminazione nuovo o esistente.



Installabile in appoggio su controsoffitti realizzati con strutture in Modulo 600.

Applicazioni

Terziario, settore pubblico, uffici, scuole

Caratteristiche Sanificatore

Alimentazione 230Vac ±10%, 50÷60Hz

Installazioni M600, plafone, sospensione

Corpo Lamiera zincata RAL 9003 opaco

Assorbimento uvOxy® 60÷75 W

Lunghezza d'onda UV-C 254nm

Portata di sanificazione 200 m³/h

Potenza UV-C 48 W

Potenza radiante UV-C 15 W

Velocità di sanificazione 1-2-3 Step

Temporizzazione Programmabile

Durata della Cartuccia 12 mesi

Conformità EN60335-2-65, ISO 15714

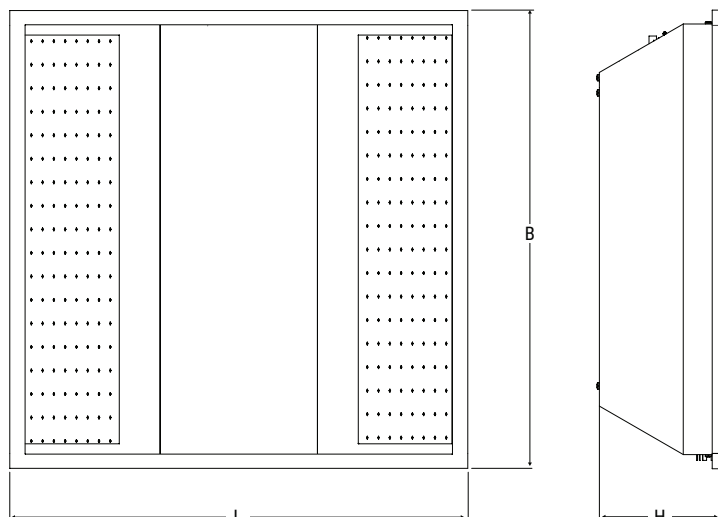

ESEMPLIFICAZIONE DI SANIFICAZIONE INIZIALE DELL'ARIA IN UN AMBIENTE

Dimensioni ambiente		
Cubatura m³	Superficie m²	Tempo di sanificazione iniziale h
100	40	0.5
200	80	1
300	120	1.5
400	160	2
600	240	3

Versione	Dimensioni mm		
	L	B	H
600x600	595	595	160

Cod. ord.	Descrizione	Potenza W	Flusso di Sanificazione m ³ /h			Peso Kg	Imballo Sing/Mult.
			1	2	3		
26706	MODULO 600 SANIFICA ARIA	36÷60 W	100	150	200	7.5	1

	Portata fino a 200 m ³ /h	Tempo di sanificazione iniziale 15 minuti	Tempo di sanificazione iniziale 40 minuti
Prestazione riferita ad una singola installazione in un ufficio di 20 mq		Prestazione riferita ad un open space con 1 apparecchio ogni 50 mq	

GESTIONE DELLA SANIFICAZIONE IN REMOTO, TRAMITE CENTRALE SD LOGICA FM, O IN LOCALE CON APP DEDICATA

Con l'integrazione della Centrale SD Logica è possibile connettere il sistema di sanificazione in rete. I principali parametri che permettono di regolare l'impianto sono la velocità delle ventole, selezionabile su 3 livelli, e la temporizzazione di funzionamento. Tramite il portale NuBe si può accedere all'impianto per regolare tutti i parametri, anche da remoto.

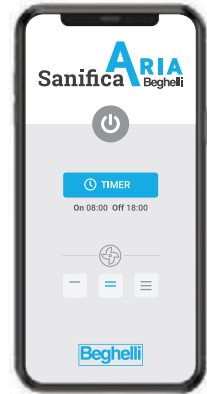

La APP Sanifica Aria Beghelli BLE (telecomando in locale Bluetooth) è stata progettata per comandare in locale, con la massima semplicità, il sistema di sanificazione integrato nell'apparecchio. Lo smartphone, attraverso la tecnologia bluetooth, si trasforma in un vero e proprio telecomando del sistema, regolando la velocità delle ventole, e impostando gli orari di funzionamento del sanificatore.





CENTRALE LOGICA SD LGFM

Cod. Ord. **21102**

ACCESSORI E RICAMBI - da ordinare separatamente



**RICAMBIO
CARTUCCIA SANIFICANTE uvOxy®**

Durata 12 mesi, con utilizzo 24h/giorno

Cod. Ord. **26721**



TRASMETTITORE RADIO SanificaAria

Controllo via radio, attraverso un pulsante esterno, di uno o più dispositivi SanificaAria

Cod. Ord. **20104SA**





017 apparecchi ibridi con sanificatore dell'aria

Led Panel RTI

illuminazione



 Pannello LED con diffusione luminosa di qualità superiore, realizzato con il **90% di plastica in meno** in modo ecosostenibile.

 Permette molteplici tipologie di installazione e regolazione della Temperatura colore (K) in modalità fissa (CCT) o automatica (HCL).

 Lente microstrutturata per un'illuminazione diretta ed indiretta morbida e diffusa.

 Staffa universale integrata per installazione a plafone (senza cornice aggiuntiva) o incasso.

Applicazioni

Terziario, settore pubblico, uffici, scuole

Caratteristiche

Alimentazione

SD 230Vac $\pm 10\%$, 50÷60Hz, 168÷280Vdc

ED 230Vac $\pm 10\%$, 50÷60Hz

Alimentatore - MTBF a 25°C 65.000h

Mantenimento flusso luminoso a 25°C
>80.000÷120.000h (L80B20)

Stabilità colore 3 SDCM

Installazioni M600, plafone, sospensione

Corpo Lamiera zincata di acciaio verniciata alle polveri di poliestere RAL 9003 opaco

Ottica lente microstrutturata in PMMA

Conformità EN60598-1, EN60598-2-2, EN60598-2-22, EN62471 (rischio fotobiologico esente), CAM Criteri Ambientali Minimi secondo DM 11.01.2017, 2014/53/UE

018

Cod. ord.	Dimensioni mm		
	L	B	H
40151	595	595	34
40161, 40171, 40166, 40176	595	595	51
40154, 40157	295	1195	34
40164, 40168, 40174, 40178, 40167, 40177, 40181	295	1195	51

LED PANEL RTI - 600x600

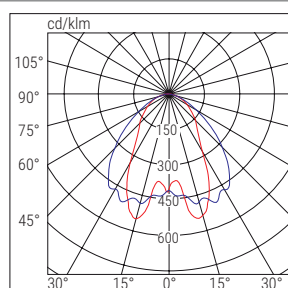
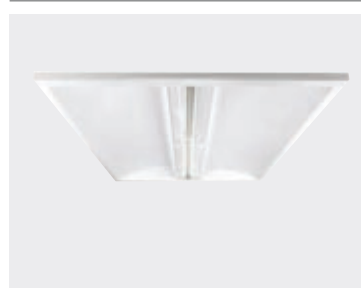

■ C90-C270 ■ C0-C180

LED PANEL RTI - 300x1200

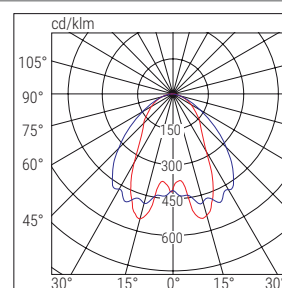
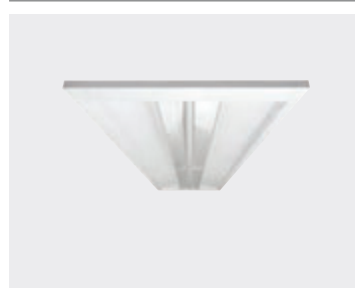

■ C90-C270 ■ C0-C180

	Versione	Cod. ord.	Descrizione	Potenza W	Temp. colore K	Resa cromatica	Flusso LED lm (Tj=25°C)	Flusso apparecchio lm	Efficienza luminosa lm/W	Peso Kg	Imballo Sing/Mult.	HCL CCT
SD	600x600	40171	PAN RTI M600 35W U19C90 SD4K	36	4000	>90	6000	5000	139	2.5	1/4	
	300x1200	40174	PAN RTI 30x120 35W U19C90 SD4K	35	4000	>90	6000	5000	143	3.9	1/4	
	300x1200	40181	PAN RTI 30x120 50W U19C90 SD4K	50	4000	>90	8400	7000	140	3.9	1/4	
	600x600	40176	PAN RTI M600 35W U19C90 SD HCL	36	HCL 2700 ÷ 6000 CCT 2700-4000-6000	>90	6000	5000	139	2.6	1/4	☀️ 🌙
	300x1200	40177	PAN RTI 30x120 35W U19C90 SD HCL	35	HCL 2700 ÷ 6000 CCT 2700-4000-6000	>90	6000	5000	143	4.0	1/4	☀️ 🌙
	300x1200	40178	PAN RTI 30x120 50W U19C90 SD HCL	50	HCL 2700 ÷ 6000 CCT 2700-4000-6000	>90	8400	7000	140	4.0	1/4	☀️ 🌙
ED	600x600	40151	PAN RTI M600 25W U19C90 ED4K	24	4000	>90	4000	3400	142	1.9	1/6	
	300x1200	40154	PAN RTI 30x120 25W U19C90 ED4K	23	4000	>90	4000	3400	148	2.7	1/6	
	300x1200	40157	PAN RTI 30x120 50W U19C90 ED4K	48	4000	>90	8200	6800	142	2.7	1/6	
	600x600	40161	PAN RTI M600 35W U19C90 ED4K	36	4000	>90	6000	5000	139	2.4	1/4	
	300x1200	40164	PAN RTI 30x120 35W U19C90 ED4K	35	4000	>90	6000	5000	143	3.8	1/4	
	600x600	40166	PAN RTI M600 25W U19C90 HCL	25	HCL 2700 ÷ 6000 CCT 2700-4000-6000	>90	4200	3500	140	2.5	1/4	☀️ 🌙
	300x1200	40167	PAN RTI 30x120 25W U19C90 HCL	24	HCL 2700 ÷ 6000 CCT 2700-4000-6000	>90	4200	3500	146	3.9	1/4	☀️ 🌙
	300x1200	40168	PAN RTI 30x120 50W U19C90 HCL	50	HCL 2700 ÷ 6000 CCT 2700-4000-6000	>90	8400	7000	140	3.9	1/4	☀️ 🌙
DALI	CODIFICA COMPONIBILE: Per creare il codice dell'apparecchio in versione DALI selezionare un apparecchio nella gamma ED ed aggiungere al suo codice il suffisso DL Esempio: Cod. ord. 40157 + DL = Cod. ord. 40157DL											

☀️🌙 Modulo HCL-CCT, sia in versione SD che ED, per la variazione automatica della temperatura colore in funzione dell'ora solare o per impostare 2700,4000,6000K costanti

Il modulo HCL-CCT consente di regolare la temperatura colore su 3 step 2700K - 4000K - 6000K (CCT) attivabili anche in modalità HCL (Human Centric Lighting), con variazioni luminose automatiche, per adattare l'illuminazione al ciclo biologico umano (illuminazione biodinamica). Un orologio preconfigurato, integrato in ogni apparecchio, si occupa della sincronizzazione delle variazioni cromatiche corrispondenti alle ore della giornata solare, per fornire la temperatura colore (K) più idonea. Con lo stesso selettore si può impostare l'apparecchio in modalità HCL, con variazioni cromatiche controllate, o CCT impostando un valore prescelto fisso (2700K - 4000K - 6000K) Inoltre, in versione SD Autodimmer, l'emissione luminosa tiene conto anche dell'apporto della luce naturale nell'ambiente.

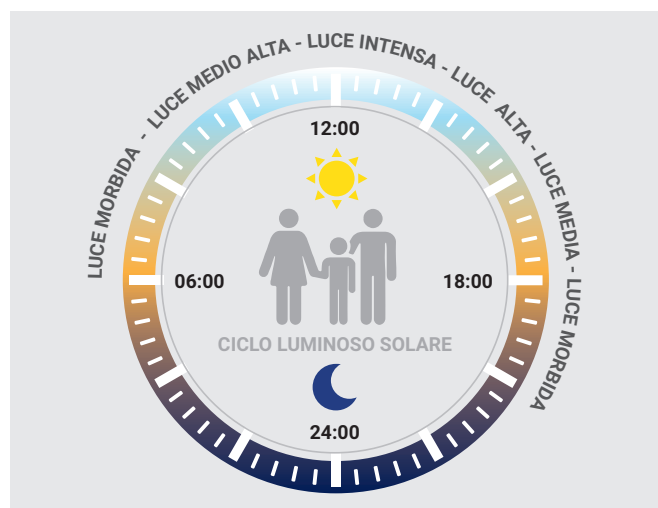

SEGUE >

Led Panel RTI

VARIANTI SPECIALI - a richiesta

TEMPERATURA COLORE 3000K e 6000K, 0-10V

ACCESSORI - in dotazione



INTERFACCIA SD RADIO/1-10V

SD



FOTOSENSORE DIMMER INTELLIGENTE

Cod. Ord. **15039**

SD



STAFFA DI FISSAGGIO PLAFONE
In dotazione su tutti i modelli

ACCESSORI - da ordinare separatamente



STAFFA DI FISSAGGIO INVERTER
Solo per Cod. Ord. 40151, 40154, 40157

Cod. Ord. **40190** (600x600) - **40191** (300x1200)



KIT DI SOSPENSIONE

Cod. Ord. **70033**

DOMOTICA - da ordinare separatamente



CENTRALE LOGICA SD LGFM

nuBe

SD

Cod. Ord. **21102**



TRASMETTITORE RADIO DOMOTICO

SD

Cod. Ord. **20104**

EMERGENZA CON INVERTER LED - da ordinare separatamente

COMPATIBILITÀ APPARECCHIO/INVERTER SECONDO LA TIPOLOGIA DI INSTALLAZIONE			
APPARECCHI Cod. Ord.	INVERTER COMPATIBILI	TIPO DI INSTALLAZIONE	ACCESSORI DI MONTAGGIO
40151	19367 - 19371	M600	
		plafone/sospensione	Staffa Cod. 40190
40154 40157	19367 - 19371	M600	
		plafone/sospensione	Staffa Cod. 40191
40161	19358 - 19359- 19355L 19390 - 19391	M600	
		plafone/sospensione	
40164	19358 - 19359- 19355L 19390 - 19391	M600	
		plafone/sospensione	
40166	19367 - 19371	M600	
		plafone/sospensione	
40167 40168	19367 - 19371	M600	
		plafone/sospensione	
40176	19358 - 19359 19355L - 19390 - 19391	M600	
		plafone/sospensione	a richiesta
		plafone/sospensione	Cover Inverter IP65 Cod.19376
40177 40178	19358 - 19359- 19355L 19390 - 19391	M600	
		plafone/sospensione	
40171	19358 - 19359 19355L 19390 - 19391	M600	
		plafone/sospensione	a richiesta
		plafone/sospensione	Cover Inverter IP65 Cod.19376
40174 40181	19358 - 19359- 19355L 19390 - 19391	M600	
		plafone/sospensione	



INVERTER PLUG&LIGHT SE/SA 1-3h 20-60V

Cod. Ord. **19358** (1h)
Cod. Ord. **19359** (3h)

TR



INVERTER PLUG&LIGHT SE/SA 1-3h 60-180V

Cod. Ord. **19367** (1h)
Cod. Ord. **19371** (3h)

TR



INVERTER AT/LG AR 9W 55V

Cod. Ord. **19355L** (Batteria LiFe)

AT LG



INVERTER GL AT/LG AR 15W 55V

Cod. Ord. **19391** (Batteria LiFe)
Cod. Ord. **19390** (Batteria LTO)

AT LG



MODULO EMERGENZA LGFM
Solo per Inverter della serie LG

Cod. Ord. **19375**

LGFM



COVER INVERTER

Cod. Ord. **19376**



Lens Panel

illuminazione

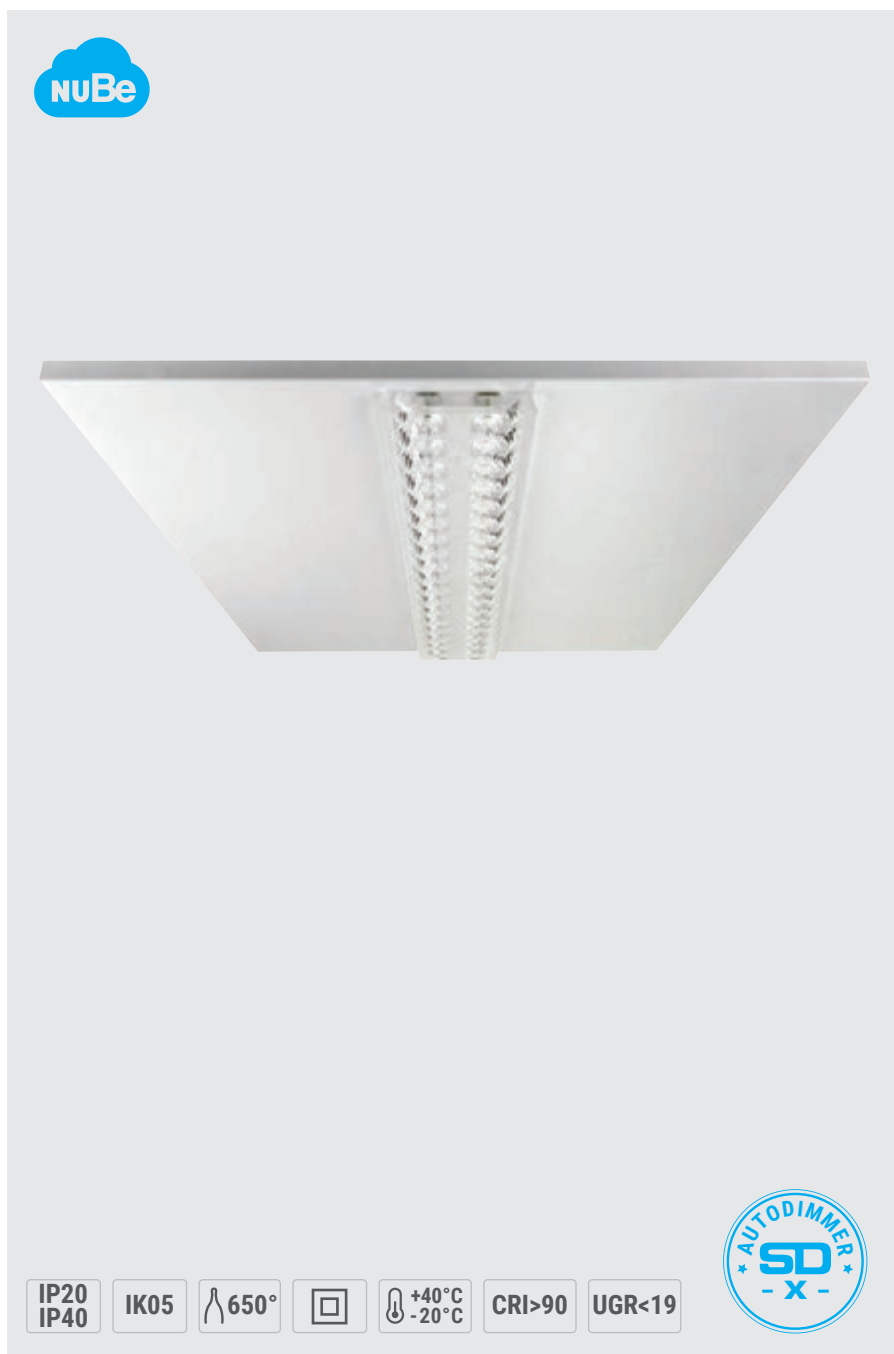

IP20
IP40

IK05

650°



+40°C
-20°C

CRI>90

UGR<19



Efficienza luminosa superiore a 130lm/W con un flusso fino a 7000lm.



Ottica multi-lenticolare antiabbagliamento (UGR<19). Resa cromatica Ra>90 per restituire fedelmente i colori di un oggetto illuminato.



Installazione a plafone con spessore ridotto, la versione ED non necessita di accessori.

Applicazioni

Terziario, retail, uffici, scuole, ospedali

Caratteristiche

Alimentazione

SD Universale Multy Voltage

93÷265Vac, 50÷60Hz, 176÷250Vdc

ED 230Vac ±10% 50Hz

Alimentatore - MTBF a 25°C 80.000h

Mantenimento flusso luminoso a 25°C

60.000h (L80B20)

Stabilità colore 3 SDCM

Installazioni incasso M600, plafone, sospensione

Corpo Lamiera zincata di acciaio verniciata alle polveri di poliestere RAL 9003

Ottica Lenti in PMMA trasparente

Conformità EN 60598-1, EN60598-2-2, EN 60598-2-22, EN62471 (rischio fotobiologico esente), CAM Criteri Ambientali Minimi secondo DM 11.01.2017, 2014/53/UE

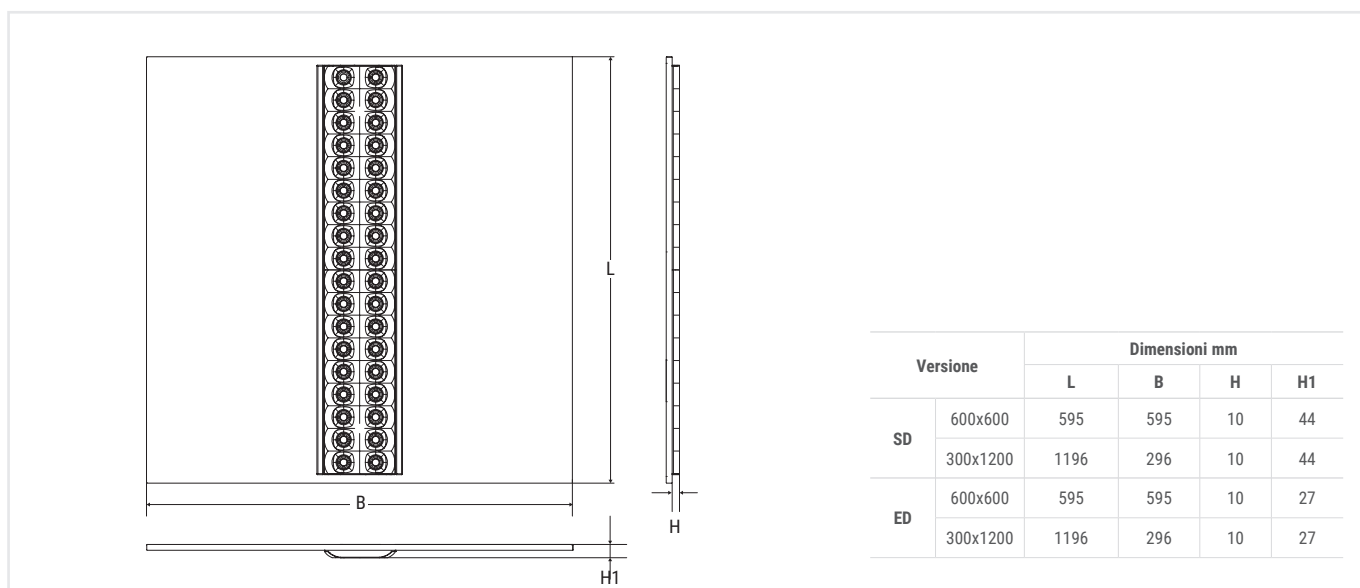

Versione		Dimensioni mm			
		L	B	H	H1
SD	600x600	595	595	10	44
	300x1200	1196	296	10	44
ED	600x600	595	595	10	27
	300x1200	1196	296	10	27

LENS PANEL - 600x600

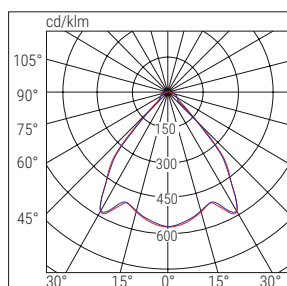

■ C0-C180 ■ C90-C270

LENS PANEL - 300x1200

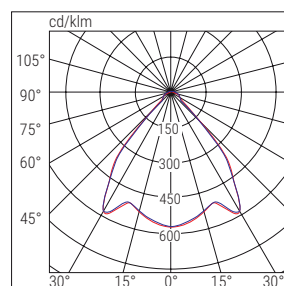

■ C0-C180 ■ C90-C270

	Versione	Cod. ord.	Descrizione	Potenza W	Temp. colore K	Resa cromatica	Flusso LED lm (Tj=25°C)	Flusso apparecchio lm	Efficienza luminosa lm/W	Peso Kg	Imballo Sing/Mult.	Note	
SD	600x600	40140	LENS PAN 418 M600 UGR19 CRI90 SD 4K	35	4000	>90	4700	4400	126	3.5	1/3	☐	AUTODIMMER
	300x1200	40143	LENS PAN 236 300x1200 UGR19 CRI90 SD4K	41	4000	>90	6100	5300	129	3.5	1/3	☐	
	300x1200	40146	LENS PAN 258 300x1200 UGR19 CRI90 SD4K	56	4000	>90	7500	7000	125	3.5	1/3	☐	
ED	600x600	40131	LENS PAN 418 M600 UGR19 CRI90 ED4K	25	4000	>90	3700	3400	136	3.5	1/3		ON / OFF
	300x1200	40134	LENS PAN 236 300x1200 UGR19 CRI90 ED4K	32	4000	>90	5400	4500	141	3.5	1/3		
	300x1200	40137	LENS PAN 258 300x1200 UGR19 CRI90 ED4K	50	4000	>90	7100	6500	130	3.5	1/3		
DALI	INTERFACCIAMENTO CON ACCESSORIO DA ORDINARE SEPARATAMENTE: È possibile creare Apparecchi DALI integrando la versione SD con l'accessorio Modulo Dali Cod. ord. 15024 Esempio: Cod. ord. 40146 + 15024 = Apparecchio 40146 in versione DALI												DALI

ACCESSORI - in dotazione



FOTOSENSORE DIMMER INTELLIGENTE

Cod. Ord. **15039**



ACCESSORI - da ordinare separatamente



KIT DI SOSPENSIONE

Cod. Ord. **70033**



CORNICE PLAFONE

Solo versioni SD o abbinato all'inverter Plug&Light

Cod. Ord. **20089** (600x600)

Cod. Ord. **20101** (300x1200)

Lens Panel



illuminazione

DOMOTICA - da ordinare separatamente



CENTRALE LOGICA SD LGFM



Cod. Ord. **21102**



MODULO DALI

Cod. Ord. **15024**

 



TRASMETTITORE RADIO DOMOTICO

Cod. Ord. **20104**





MODULO 1÷10V

Cod. Ord. **15034**





MODULO RADIO DOMOTICO

Cod. Ord. **15022**



EMERGENZA CON INVERTER LED - da ordinare separatamente



INVERTER PLUG&LIGHT SE/SA 1-3h 20-60V

Cod. Ord. **19358** (1h)
Cod. Ord. **19359** (3h)





MODULO EMERGENZA LGFM
Solo per Inverter della serie AT/LG



Cod. Ord. **19375**





INVERTER AT/LG AR 9W 55V
Cover inverter (19376) necessaria per l'installazione

Cod. Ord. **19355L** (Batteria LiFe)



COVER INVERTER IP65

Cod. Ord. **19376**





INVERTER GL AT/LG AR 15W 55V
Cover inverter (19376) necessaria per l'installazione

Cod. Ord. **19391** (Batteria LiFe)
Cod. Ord. **19390** (Batteria LTO)



Led Panel IP65

illuminazione



Pannello LED IP65 con elevata efficienza dei LED fino ad oltre 110 lm/W. Indice di resa cromatica CRI>90, corpo dallo spessore minimo (9mm).



Schermo microprismatizzato antiabbagliamento UGR<19.

Applicazioni

Terziario, retail, uffici, scuole, ospedali

Caratteristiche

Alimentazione

SD 93÷265Vac, 50÷60Hz, 176÷250Vdc

ED 230Vac ±10%, 50Hz

Alimentatore - MTBF a 25°C 65.000h

Mantenimento flusso luminoso a 25°C
>50.000h (L80B20)

Stabilità colore 3 SDCM

Installazioni incasso M600

Corpo Alluminio bianco

Ottica schermo stabilizzato ai raggi UV autoestinguente, microprismatizzato, anti riflesso, guidaluce in PMMA

Conformità EN60598-1, EN60598-2-2, EN60598-2-22, EN62471 (rischio fotobiologico esente), CAM Criteri Ambientali Minimi secondo DM 11.01.2017, 2014/53/UE

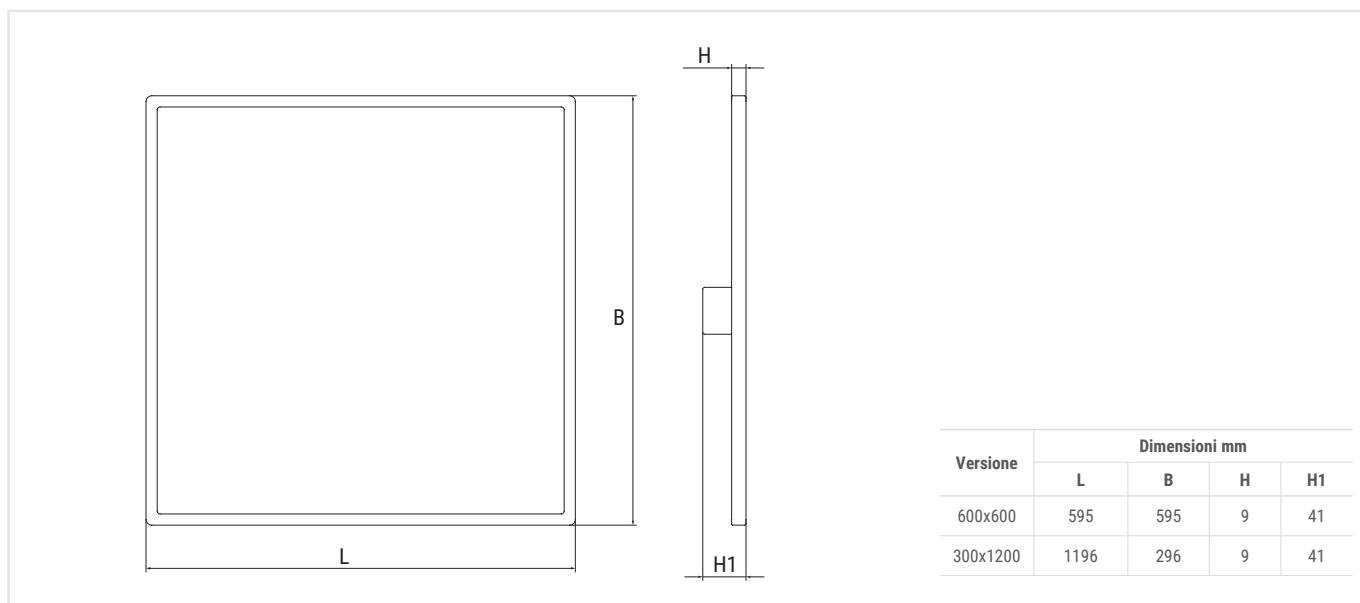

LED PANEL IP65 - 600x600

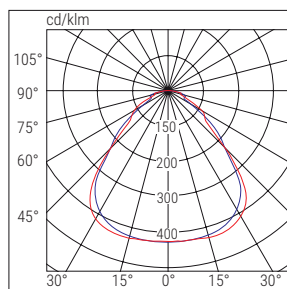

■ C90-C270 ■ C0-C180

LED PANEL IP65 - 300x1200

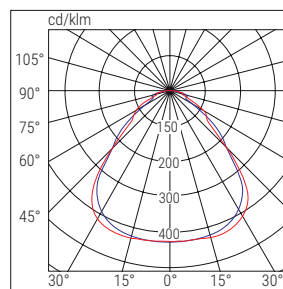



■ C90-C270 ■ C0-C180

	Versione	Cod. ord.	Descrizione	Potenza W	Temp. colore K	Resa cromatica	Flusso LED lm (Tj=25°C)	Flusso apparecchio lm	Efficienza luminosa lm/W	Peso Kg	Imballo Sing/Mult.	
SD	600x600	40119	LED PANEL 418 M600 U19 C90 SD 4K IP65	36	4000	>90	4800	4000	110	3.5	1	AUTODIMMER (*)
	300x1200	40122	LED PANEL 30X120 U19 C90 SD 4K IP65	36	4000	>90	4800	4000	110	4.9	1	
ED	600x600	40113	LED PANEL M600 U19 C90 ED 4K IP65	36	4000	>90	4800	4000	110	3.5	1	ON / OFF
	300x1200	40116	LED PANEL 30X120 U19 C90 ED 4K IP65	36	4000	>90	4800	4000	110	4.9	1	

DALI **INTERFACCIAMENTO CON ACCESSORIO DA ORDINARE SEPARATAMENTE:**
 È possibile creare Apparecchi **DALI** integrando la versione **SD** con l'accessorio **Modulo Dali** Cod. ord. **15024**
 Esempio: Cod. ord. **40119+ 15024** = Apparecchio **40119** in versione **DALI** **DALI**



(*) Funzione attivabile integrando il Fotosensore esterno opzionale Cod. 21100

DOMOTICA - da ordinare separatamente

CENTRALE LOGICA SD LGFM  
 Cod. Ord. **21102**

FOTOSENSORE DIMMER INTELLIGENTE ESTERNO 
 Cod. Ord. **21100**



MODULO RADIO DOMOTICO 
 Cod. Ord. **15022**

MODULO DALI  
 Cod. Ord. **15024**



TRASMETTITORE RADIO DOMOTICO 
 Cod. Ord. **20104**

MODULO 1÷10V 
 Cod. Ord. **15034**



EMERGENZA CON INVERTER LED - da ordinare separatamente

INVERTER PLUG&LIGHT SE/SA 1-3h 20-60V IP65  
 Cod. Ord. **19368** (3h)

MODULO EMERGENZA LGFM
 Solo per Inverter della serie AT/LG 
 Cod. Ord. **19375**

INVERTER AT/LG AR 9W 55V
 Cover inverter (19376) necessaria per l'installazione  
 Cod. Ord. **19355L** (Batteria LiFe)

COVER INVERTER IP65 
 Cod. Ord. **19376**

INVERTER GL AT/LG AR 15W 55V
 Cover inverter (19376) necessaria per l'installazione
 Cod. Ord. **19391** (Batteria LiFe)
 Cod. Ord. **19390** (Batteria LTO)  

Led Panel

illuminazione



Elevata efficienza dei LED fino ad oltre 110 lm/W. Indice di resa cromatica CRI>90, corpo dallo spessore minimo (9mm)



Installazione sia a incasso che plafone con adattatore cornice plafone, da ordinare separatamente



Schermo microprismatizzato antiabbagliamento UGR<19

Applicazioni

Terziario, retail, uffici, scuole

Caratteristiche

Alimentazione

SD 93÷265Vac, 50÷60Hz, 176÷250Vdc

ED 230Vac ±10% 50Hz

Alimentatore - MTBF a 25°C 65.000h

Mantenimento flusso luminoso a 25°C
>50.000h (L80B20)

Stabilità colore 3 SDCM

Installazioni incasso M600, plafone, sospensione, cartongesso

Corpo Alluminio bianco

Ottica schermo stabilizzato ai raggi UV autoestinguente, microprismatizzato, anti riflesso, guidaluce in PMMA

Conformità EN60598-1, EN60598-2-2, EN60598-2-22, EN62471 (rischio fotobiologico esente), CAM Criteri Ambientali Minimi secondo DM 11.01.2017, 2014/53/UE

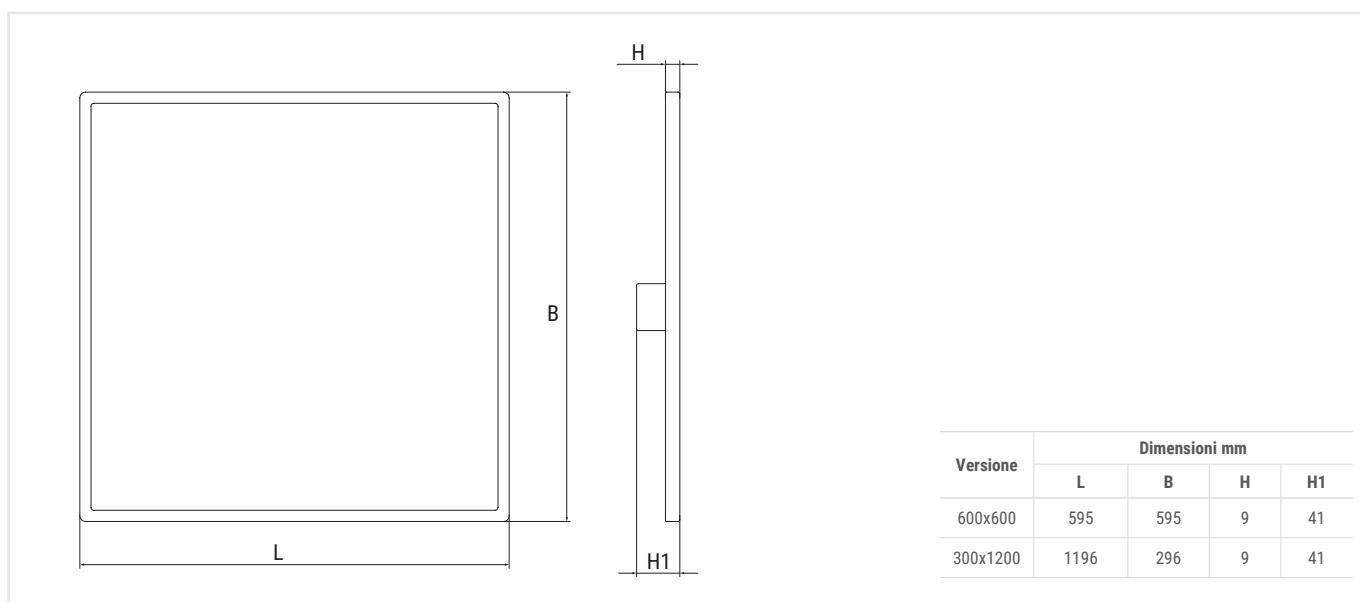

LED PANEL - 600x600

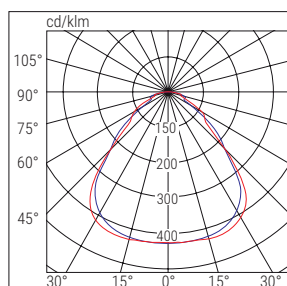

■ C90-C270 ■ C0-C180

LED PANEL - 300x1200

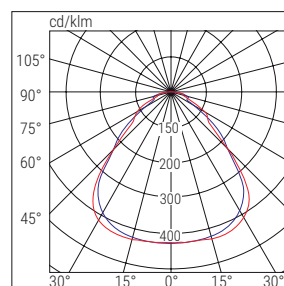

■ C90-C270 ■ C0-C180

	Versione	Cod. ord.	Descrizione	Potenza W	Temp. colore K	Resa cromatica	Flusso LED lm (Tj=25°C)	Flusso apparecchio lm	Efficienza luminosa lm/W	Peso Kg	Imballo Sing/Mult.	
SD	600x600	40107	LED PANEL 418 M600 U19 C90 SD 4K	36	4000	>90	4800	4000	110	3.5	1/5	AUTODIMMER
	300x1200	40110	LED PANEL 30X120 U19 C90 SD 4K	36	4000	>90	4800	4000	110	4.9	1/5	
ED	600x600	40101	LED PANEL 418 M600 U19 C90 ED 4K	36	4000	>90	4800	4000	110	3.5	1/5	ON / OFF
	300x1200	40104	LED PANEL 30X120 U19 C90 ED 4K	36	4000	>90	4800	4000	110	4.9	1/5	

DALI **INTERFACCIAMENTO CON ACCESSORIO DA ORDINARE SEPARATAMENTE:**
 È possibile creare Apparecchi **DALI** integrando la versione **SD** con l'accessorio **Modulo Dali** Cod. ord. **15024**
 Esempio: Cod. ord. **40107+ 15024** = Apparecchio **40107** in versione **DALI**

ACCESSORI - in dotazione



FOTOSENSORE DIMMER INTELLIGENTE

Cod. Ord. **15039**



ACCESSORI - da ordinare separatamente



KIT DI SOSPENSIONE

Cod. Ord. **70033**



CORNICE PLAFONE

Cod. Ord. **20097** (600x600)
 Cod. Ord. **20100** (1200x300)



STAFFE CARTONGESSO

4 pezzi

Cod. Ord. **70048**

Led Panel



illuminazione

DOMOTICA - da ordinare separatamente



CENTRALE LOGICA SD LGFM



Cod. Ord. **21102**

 



MODULO DALI

Cod. Ord. **15024**

 



MODULO RADIO DOMOTICO

Cod. Ord. **15022**





MODULO 1÷10V

Cod. Ord. **15034**





TRASMETTITORE RADIO DOMOTICO

Cod. Ord. **20104**



EMERGENZA CON INVERTER LED - da ordinare separatamente

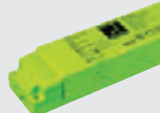

INVERTER PLUG&LIGHT SE/SA 1-3h 20-60V

Cod. Ord. **19358** (1h)
Cod. Ord. **19359** (3h)





MODULO EMERGENZA LGFM
Solo per Inverter della serie AT/LG

Cod. Ord. **19375**





INVERTER AT/LG AR 9W 55V
Cover inverter (19376) necessaria per l'installazione

Cod. Ord. **19355L** (Batteria LiFe)

 



COVER INVERTER IP65



Cod. Ord. **19376**





INVERTER GL AT/LG AR 15W 55V
Cover inverter (19376) necessaria per l'installazione

Cod. Ord. **19391** (Batteria LiFe)
Cod. Ord. **19390** (Batteria LTO)



I 418

illuminazione

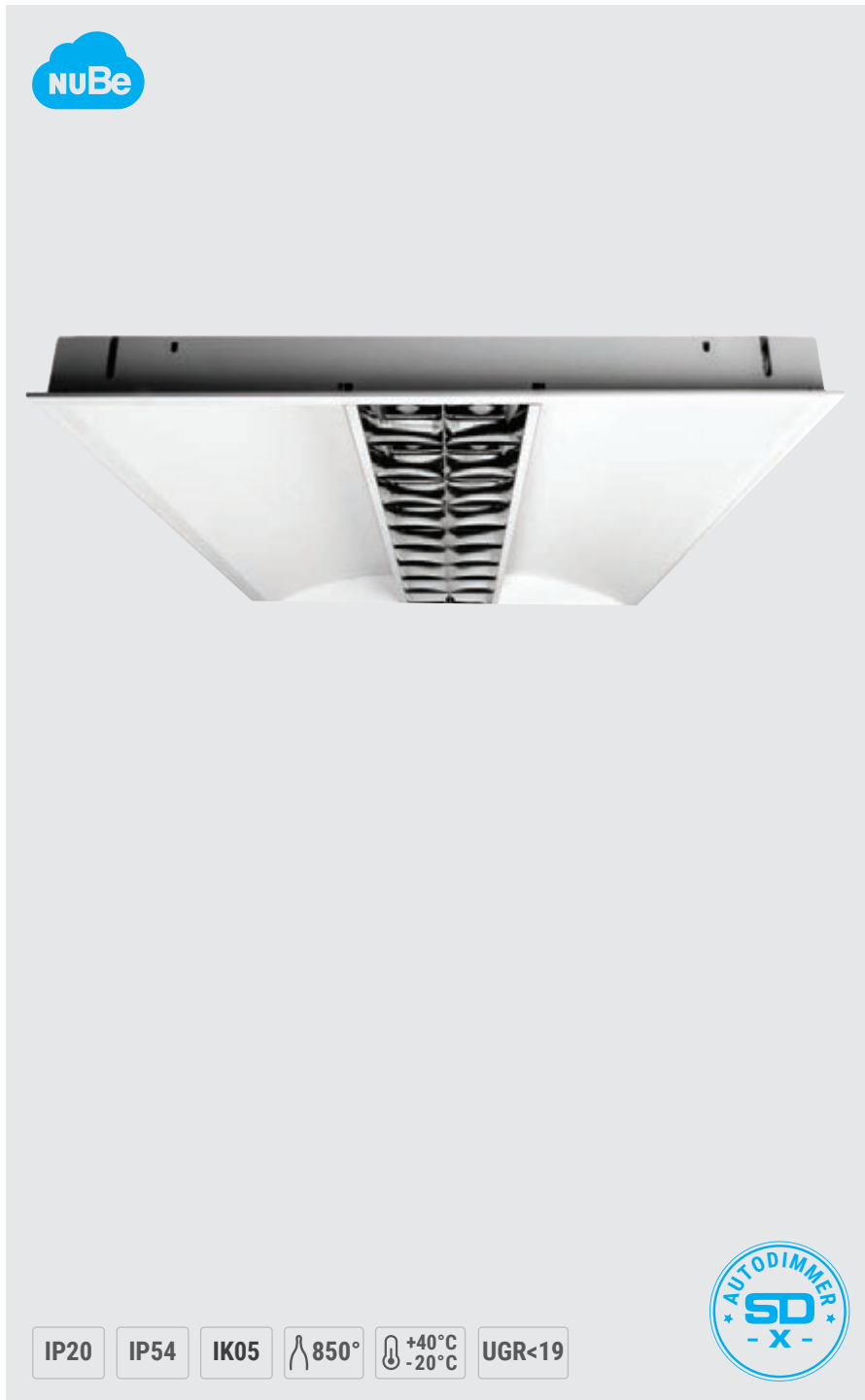

Apparecchio caratterizzato da grande confort visivo ma anche da un elevato flusso luminoso fino ad oltre 4000lm.



Installazione sia a incasso che plafone con adattatore cornice plafone, da ordinare separatamente. Versione IP54 con schermo aggiuntivo in vetro o policarbonato.



Il riflettore a luce diretta e indiretta diffonde l'illuminazione nell'ambiente con un efficace risultato di luce morbida ma anche diretta sul piano di lavoro.

Applicazioni

Luoghi di lavoro con presenza di videoterminali sia in ambito pubblico che privato, uffici, scuole, ospedali

Caratteristiche

Alimentazione

SD Universale Multy Voltage 93÷265Vac
50÷60Hz, 176÷250Vdc

Alimentatore - MTBF a 25°C 65.000h

Mantenimento flusso luminoso a 25°C
>70.000h (L80B20)

Stabilità colore 3 SDCM

Installazioni incasso, doghe, cartongesso, plafone

Corpo Lamiera zincata verniciata alle polveri di poliestere RAL 9003

Ottica Lamiera tipo Dark light

Conformità EN 60598-1, EN 60598-2-2, EN 60598-2-22, EN 62471 (Rischio biologico esente) 2014/53/UE

IP20

IP54

IK05

850°

+40°C
-20°C

UGR<19

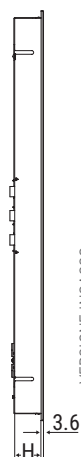
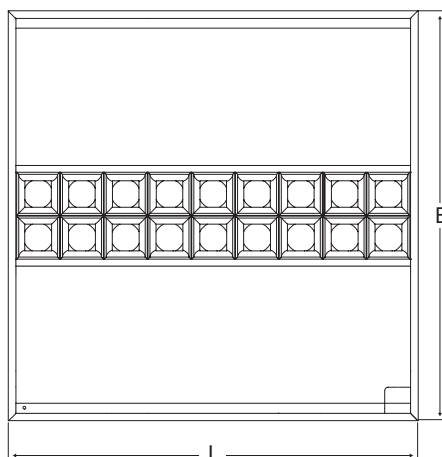

Versione	Dimensioni mm		
	L	B	H
Incasso	595	595	46
Plafone	635	635	54

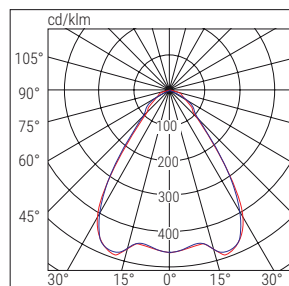

■ C90-C270 ■ C0-C180

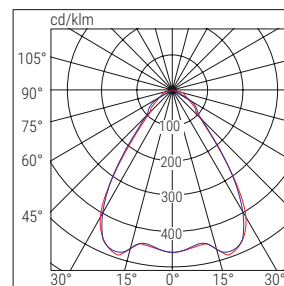

■ C90-C270 ■ C0-C180

	Cod. ord.	Descrizione	Potenza W	Temp. colore K	Resa cromatica	Flusso LED lm (Tj=25°C)	Flusso apparecchio lm	Efficienza luminosa m/W	Peso Kg	Imballo Sing/Mult.	Note e conformità
SD	I418SD	INC M600 4X18 LED SD 4K	36	4000	>80	4400	4000	110	3.2	1	AUTODIMMER
	I418SDPC	INC M600 4X18 LED SD P IP54 4K	36	4000	>80	4400	3700	100	3.2	1	
	I418SDVT	INC M600 4X18 LED SD V IP54 4K	36	4000	>80	4400	3700	100	3.2	1	

DALI **INTERFACCIAMENTO CON ACCESSORIO DA ORDINARE SEPARATAMENTE:**
 È possibile creare Apparecchi DALI integrando la versione **SD** con l'accessorio **Modulo Dali** Cod. ord. **15024**
 Esempio: Cod. ord. **I418SD+ 15024** = Apparecchio **I418SD** in versione **DALI** **DALI**

ACCESSORI - in dotazione



FOTOSENSORE DIMMER INTELLIGENTE

Cod. Ord. **15039** **SD**

ACCESSORI - da ordinare separatamente



CORNICE PLAFONE

Cod. Ord. **1232**



STAFFE DI FISSAGGIO CARTONGESSO
4 pezzi

Cod. Ord. **10404**

DOMOTICA - da ordinare separatamente



CENTRALE LOGICA SD LGFM **nuBe**

Cod. Ord. **21102** **SD**



MODULO DALI

Cod. Ord. **15024** **SD**



MODULO RADIO DOMOTICO

Cod. Ord. **15022** **SD**



MODULO 1÷10V

Cod. Ord. **15034** **SD**



TRASMETTITORE RADIO DOMOTICO

Cod. Ord. **20104** **SD**

EMERGENZA CON INVERTER LED - da ordinare separatamente



INVERTER PLUG&LIGHT SE/SA 1-3h 20-60V

Cod. Ord. **19358** (1h)
Cod. Ord. **19359** (3h) **TR**



INVERTER GL AT/LG AR 15W 55V

Cod. Ord. **19391** (Batteria LiFe) **AT LG**
Cod. Ord. **19390** (Batteria LTO)



INVERTER AT/LG AR 9W 55V

Cod. Ord. **19355L** (Batteria LiFe) **AT LG**



MODULO EMERGENZA LGFM
Solo per Inverter della serie AT/LG

Cod. Ord. **19375** **LGFM**

Downlight IP54

illuminazione

nuBe



IP54

IK05

λ 650°



+40°C
-20°C

CRI>90

UGR<19



Downlight con LED ad elevata efficienza realizzati con tecnologia SMD.



Riflettore in Alluminio satinato con ottica semidiffondente 75°, disponibile a richiesta verniciato bianco o in Alluminio speculare.

Applicazioni

Terziario, retail, uffici, scuole

Caratteristiche

Alimentazione

SD 93÷265Vac, 50÷60Hz, 176÷250Vdc

ED 230Vac ±10% 50Hz

Alimentatore - MTBF a 25°C

SD 80.000h ED 70.000h

Mantenimento flusso luminoso a 25°C

>50.000h (L70B20)

Stabilità colore 3 SDCM

Installazioni incasso, cartongesso

Corpo Pressofusione di alluminio RAL 9016

Ottica Alluminio satinato ad alta efficienza (75°)

Conformità EN60598-1, EN60598-2-2, EN60598-2-22, EN 62471, CAM Criteri Ambientali Minimi secondo DM 11.01.2017, 2014/53/UE

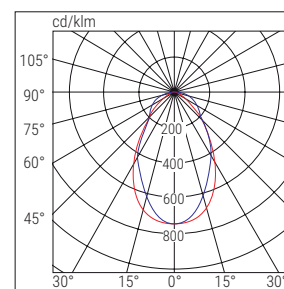

■ C0-C180
■ C90-C270

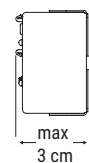
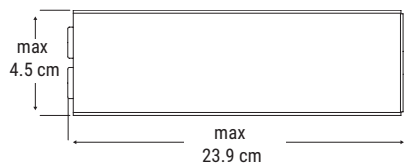
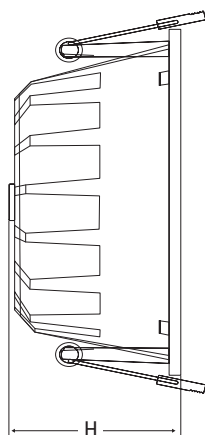
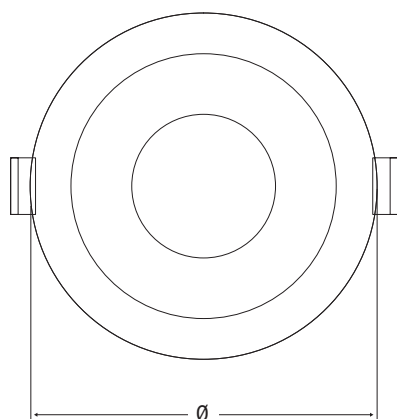

Cod. ord.	Foro incasso mm	Dimensioni mm	
		Ø	H
40324-40304	Ø90	102	68
40325-40305	Ø120	140	68
40326-40306	Ø150	180	90
40327-40307	Ø200	230	120



	Cod. ord.	Descrizione	Potenza W	Temp. colore K	Resa cromatica	Flusso LED lm (Tj=25°C)	Flusso apparecchio lm	Efficienza luminosa lm/W	Peso Kg	Imballo Sing/Mult.	Note e conformità	
SD	40324	DWL IP54 10W 75°C90 SAT SD 4K	10	4000	>90	1300	1000	100	0.3	1	Ottica 75°	AUTODIMMER (+)
	40325	DWL IP54 15W 75°C90 SAT SD 4K	15	4000	>90	2000	1500	100	0.5	1	Ottica 75°	
	40326	DWL IP54 25W 75°C90 SAT SD 4K	25	4000	>90	3300	2500	100	0.7	1	Ottica 75°	
	40327	DWL IP54 35W 75°C90 SAT SD 4K	35	4000	>90	4600	3500	100	1.2	1/4	Ottica 75°	
ED	40304	DWL IP54 10W 75°C90 SAT ED 4K	10	4000	>90	1300	1000	100	0.3	1/4	Ottica 75°	ON / OFF
	40305	DWL IP54 15W 75°C90 SAT ED 4K	15	4000	>90	2000	1500	100	0.5	1/4	Ottica 75°	
	40306	DWL IP54 25W 75°C90 SAT ED 4K	25	4000	>90	3300	2500	100	0.7	1/4	Ottica 75°	
	40307	DWL IP54 35W 75°C90 SAT ED 4K	35	4000	>90	4600	3500	100	1.2	1/4	Ottica 75°	
DALI	INTERFACCIAMENTO CON ACCESSORIO DA ORDINARE SEPARATAMENTE: È possibile creare Apparecchi DALI integrando la versione SD con l'accessorio Modulo Dali Cod. ord. 15024 Esempio: Cod. ord. 40324+ 15024 = Apparecchio 40324 in versione DALI											DALI

(+) Funzione attivabile integrando il Fotosensore esterno opzionale Cod. 21100

DOMOTICA - da ordinare separatamente

	CENTRALE LOGICA SD LGFM Cod. Ord. 21102	 SD		FOTOSENSORE DIMMER INTELLIGENTE ESTERNO Cod. Ord. 21100	SD
	MODULO RADIO DOMOTICO Cod. Ord. 15022	SD		MODULO DALI Cod. Ord. 15024	SD
	TRASMETTITORE RADIO DOMOTICO Cod. Ord. 20104	SD		MODULO 1÷10V Cod. Ord. 15034	SD

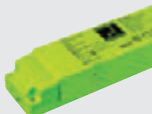
EMERGENZA CON INVERTER LED - da ordinare separatamente

	INVERTER PLUG&LIGHT SE/SA 1-3h 20-60V Cod. Ord. 19358 (1h) Cod. Ord. 19359 (3h)	TR		MODULO EMERGENZA LGFM Solo per Inverter della serie AT/LG Cod. Ord. 19375	LGFM
	INVERTER AT/LG AR 9W 55V Cover inverter (19376) necessaria per l'installazione Cod. Ord. 19355L (Batteria LiFe)	AT LG		COVER INVERTER IP65 Cod. Ord. 19376	IP65
	INVERTER GL AT/LG AR 15W 55V Cover inverter (19376) necessaria per l'installazione Cod. Ord. 19391 (Batteria LiFe) Cod. Ord. 19390 (Batteria LTO)	AT LG			

Funzione3

illuminazione



- IP20
IP40
- IK05
- 650°
-
- +40°C
-20°C
- CRI>90
- UGR<19



Downlight polivalente dal design rivoluzionario ed elevato flusso luminoso.



Sistema di alimentazione regolabile su 4 step di flusso luminoso per adattare il prodotto a tutte le esigenze.



Schermo multilenticolare a geometria variabile con 3 differenti fasci luminosi.



Corpo scomponibile per installazione ad incasso o a plafone senza accessori. La versione ED ha l'alimentatore integrato nell'apparecchio.

Applicazioni

Terziario, retail, uffici, scuole

Caratteristiche

Alimentazione

SD 93÷265Vac, 50÷60Hz, 176÷250Vdc

ED 230Vac ±10% 50Hz

Alimentatore - MTBF a 25°C 70.000h

Mantenimento flusso luminoso a 25°C

>70.000h (L80B20)

Stabilità colore 3 SDCM

Installazioni Cartongesso, plafone, sospensione

Corpo Policarbonato, RAL 9003

Ottica Multilenticolare in PMMA

Conformità EN 60598-1, EN 60598-2-2, EN 60598-2-22, EN 62471 (rischio fotobiologico esente), CAM Criteri Ambientali Minimi secondo DM 11.01.2017, 2014/53/UE

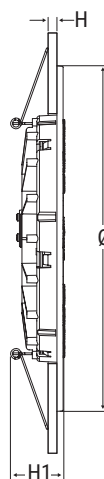
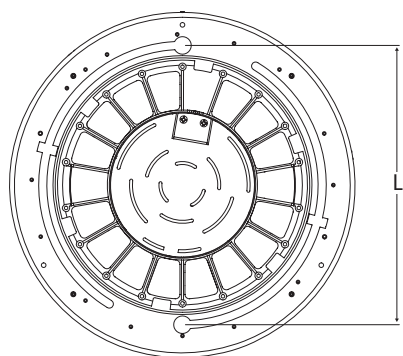

Foro incasso mm	Dimensioni mm				
	Ø	H	H1	L	H2
Ø 170÷200	235	6÷25	36	190	32

UN PRODOTTO 27 SOLUZIONI

Combinando tre tipologie di installazione con la possibilità di avere tre ottiche integrate in un solo prodotto, si ottengono nove diverse combinazioni in un unico dispositivo, ognuna delle quali può disporre di 3 temperature colore differenti: 3000, 4000, 5000K

WALL WASHER LENTE ASIMMETRICA

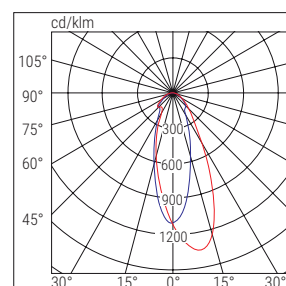
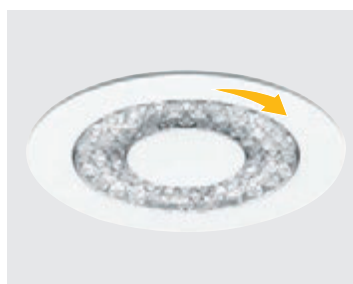

■ C0-C180 ■ C90-C270

LENTE CONCENTRANTE TIPO DARK LIGHT UGR <19

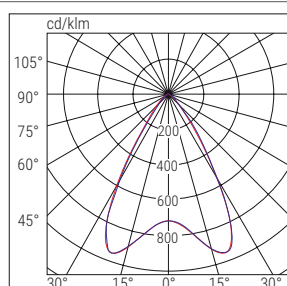

■ C0-C180 ■ C90-C270

LENTE DIFFONDENTE UGR <25

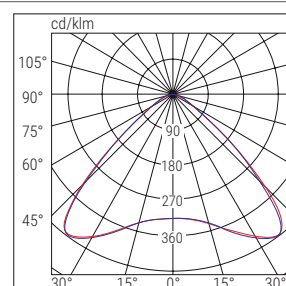

■ C0-C180 ■ C90-C270

INSTALLAZIONI

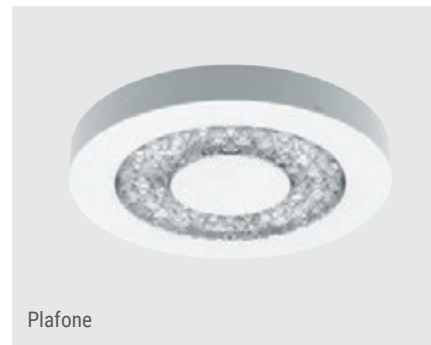

	Cod. ord.	Descrizione	Potenza W	Temp. colore K	Resa cromatica	Flusso LED lm (Tj=25°C)	Flusso apparecchio lm	Efficienza luminosa lm/W	Peso Kg	Imballo Sing/Mult.	Note e conformità
SD	226SD4	FUNZIONE3 226 SD 4000K CRI90	13.5	4000	>90	1900	1500	110	0.5	1	AUTODIMMER
	170SD3	FUNZIONE3 170 SD 3000K CRI90	24	3000	>90	3400	2700	110	0.5	1	
ED	226ED4	FUNZIONE3 226 ED 4000K CRI90	13.5	4000	>90	1900	1500	110	0.5	1	ON / OFF
	170ED3	FUNZIONE3 170 ED 3000K CRI90	24	3000	>90	3400	2700	110	0.5	1	
	226EDMC	FUNZIONE3 226 ED MULTICOLOR CRI90	13.5	3000/4000/5000	>90	1900	1500	110	0.5	1	
	170EDMC	FUNZIONE3 170 ED MULTICOLOR CRI90	24	3000/4000/5000	>90	3400	2700	A++	0.5	1	

DALI **INTERFACCIAMENTO CON ACCESSORIO DA ORDINARE SEPARATAMENTE:**
 È possibile creare Apparecchi DALI integrando la versione SD con l'accessorio Modulo Dali Cod. ord. 15024
 Esempio: Cod. ord. 226SD4+ 15024 = Apparecchio 226SD4 in versione DALI

SEGUE >

037 downlight

Funzione3

ACCESSORI - in dotazione



	FOTOSENSORE DIMMER INTELLIGENTE Cod. Ord. 15039	SD
---	--	-----------

ACCESSORI - da ordinare separatamente

	CORNICE PLAFONE (inclusa nella versione ED) Cod. Ord. 20129	
---	---	--

	SOSPENSIONE 3 CAVI Cod. Ord. 20128	
--	---	--

DOMOTICA - da ordinare separatamente

	CENTRALE LOGICA SD LGFM Cod. Ord. 21102	 SD
---	--	--

	MODULO DALI Cod. Ord. 15024	SD
--	--	-----------

	MODULO RADIO DOMOTICO Cod. Ord. 15022	SD
---	--	-----------

	MODULO 1-10V Cod. Ord. 15034	SD
--	---	-----------

	TRASMETTITORE RADIO DOMOTICO Cod. Ord. 20104	SD
---	---	-----------

EMERGENZA CON INVERTER LED - da ordinare separatamente (solo versione SD)

SD

	INVERTER PLUG&LIGHT SE/SA 1-3h 60-180V (Solo per versione SD) Cod. Ord. 19367 (1h) Cod. Ord. 19371 (3h)	TR
---	---	-----------



039 downlight

Rail System Iron

illuminazione

nuBe



IP40

IK05

650°

+40°C
-20°C



Sistema componibile per illuminazione a 8 poli con possibilità di inserire farette per binario elettrificato trifase.



Disponibile versione SD con modulo radio integrato. Tutti i moduli comprendono il Bus dell'illuminazione di emergenza LG.



Disponibili sette moduli per illuminazione con differenti angoli di apertura del fascio, sia simmetrici che asimmetrici.



Componentistica completa, per una installazione rapida e precisa. Le giunzioni di collegamento, interamente in acciaio, sono progettate con un accoppiamento meccanico di precisione.

Applicazioni

Luoghi di medie-grandi dimensioni per la vendita al pubblico, GDO, retail, uffici, show room

Caratteristiche

Alimentazione

230 Vac $\pm 10\%$ 50Hz (Cos $j \geq 0,90$)

Alimentatore - MTBF a 25°C 80.000h

Mantenimento flusso luminoso a 25°C

>60.000h (L80B20)

Stabilità colore 3 SDCM

Installazioni Plafone, sospensione

Corpo Lamiera di acciaio zincato alle polveri di poliestere RAL 9010

Ottica Lente PMMA trasparente

Conformità EN 60598-1, EN 60598-2-1, EN 60598-2-22, EN62471 (rischio fotobiologico esente), 2014/53/UE

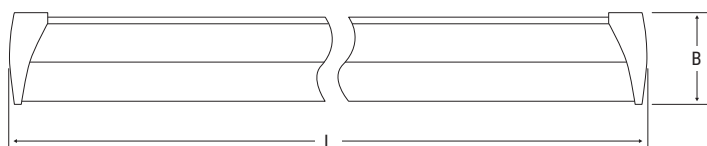

Dimensioni mm

L	B	H
1500	73	80

ESEMPIO DI COMPOSIZIONE SINGOLA

- Profilo portante Cod. 4502

- Modulo illuminazione doppio asimmetrico 50W Cod. 40520

- N.2 Testate di chiusura Cod. 40612

Per le dimensioni dei singoli componenti, nelle varie versioni, fare riferimento alle singole sezioni riportate di seguito

SISTEMA MODULARE PRECABLATO A 8 POLI

Il progetto comprende profili modulari precablati singoli, in fila continua e con binario elettrificato trifase, moduli di illuminazione con emissioni luminose differenziate, connessioni e accessori di sospensione per realizzare percorsi di ogni tipo.

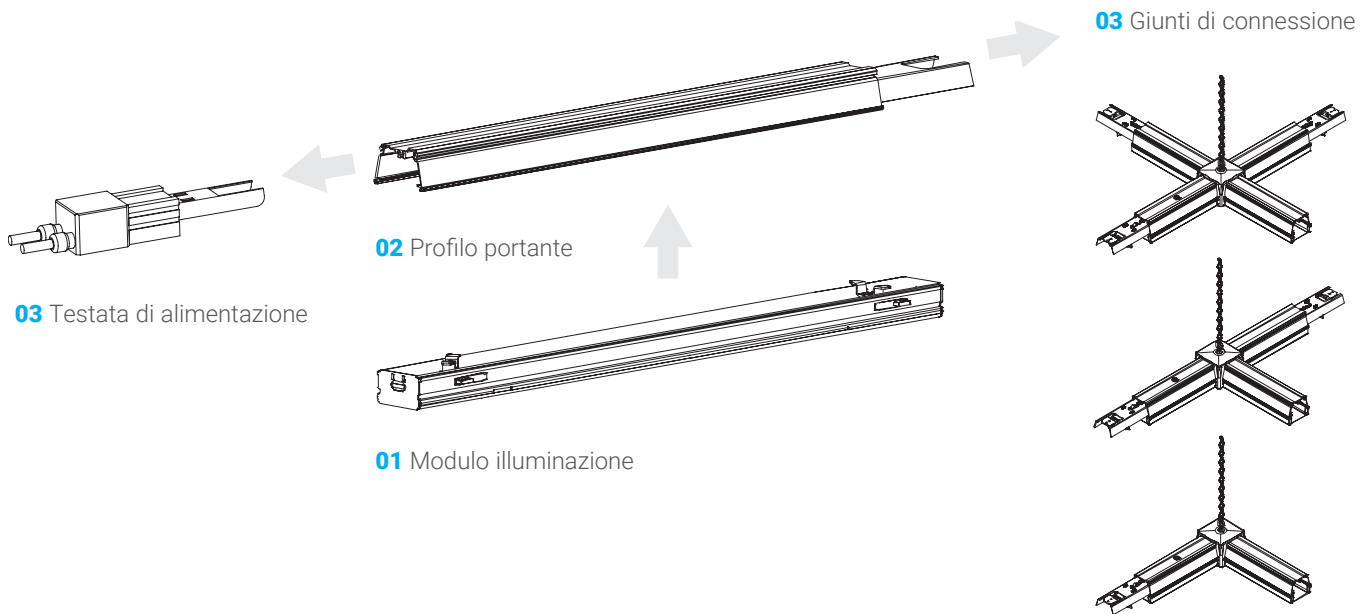

01 MODULO ILLUMINAZIONE

7 differenti ottiche per soddisfare la maggior parte delle esigenze illuminotecniche

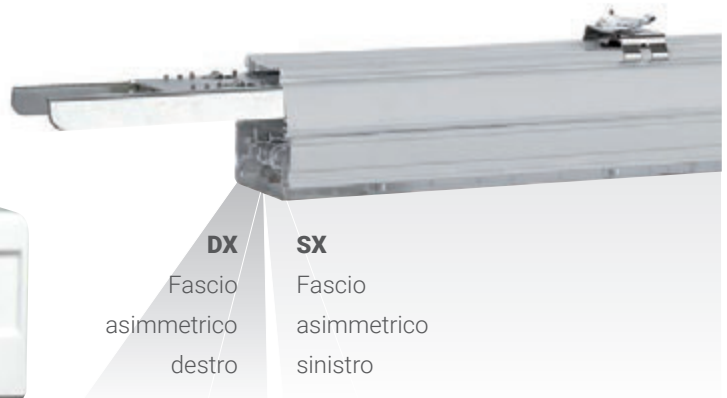

25° - SP

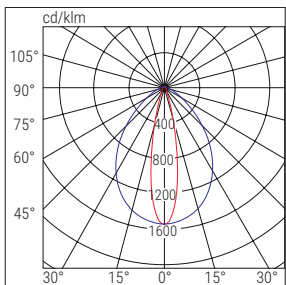

60° - NR

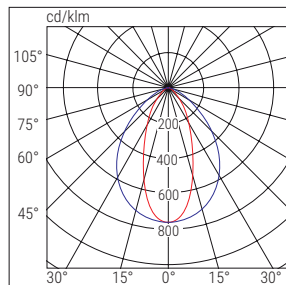

90° - WD

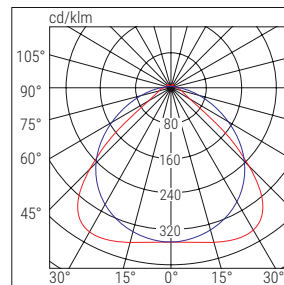

120° - FF

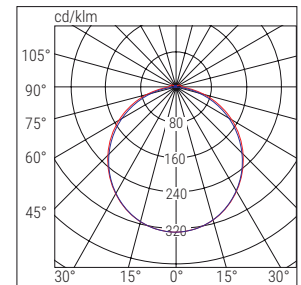

ASIMMETRICA SX - LS

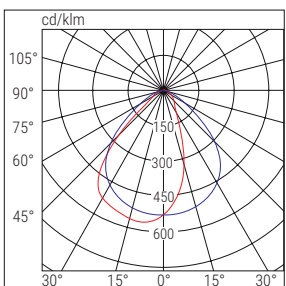

ASIMMETRICA DX - RS

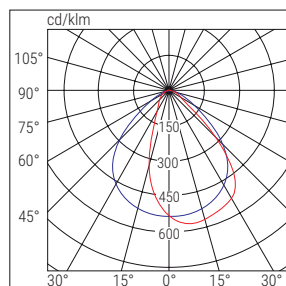

DOPPIO ASIMM - DS

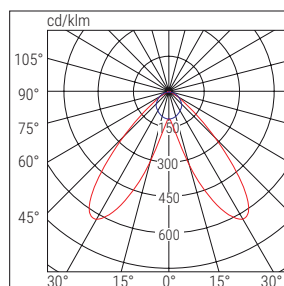

■ C0-C180 ■ C90-C270

SEGUE >

Rail System Iron

01	Cod. ord.	Descrizione	Ottica	Potenza W	Temp. colore K	Resa cromatica	Flusso LED lm (Tj=25°C)	Flusso apparecchio lm	Efficienza luminosa lm/W	Peso Kg	Imballo Sing/Mult.
SD	40533	RAIL IRON 1500 DS 50W SD 4K	DOPPIA ASIMM	50	4000	>80	9600	8000	160	1.7	1/10
	40536	RAIL IRON 1500 FF 50W SD 4K	120°	50	4000	>80	9600	8000	160	1.7	1/10
	40530	RAIL IRON 1500 WD 50W SD 4K	90°	35	4000	>80	6700	5600	160	1.7	1/10
	40531	RAIL IRON 1500 SP 50W SD 4K	25°	50	4000	>80	9600	8000	160	1.7	1/10
	40532	RAIL IRON 1500 NR 50W SD 4K	60°	35	4000	>80	6700	5600	160	1.7	1/10
	40534	RAIL IRON 1500 RS 50W SD 4K	ASIM. DX	50	4000	>80	9600	8000	160	1.7	1/10
	40535	RAIL IRON 1500 LS 50W SD 4K	ASIM. SX	35	4000	>80	6700	5600	160	1.7	1/10
ED	40513	RAIL IRON 1500 DS 35W ED 4K 0-10V	DOPPIA ASIMM	35	4000	>80	6700	5600	160	1.7	1/10
	40516	RAIL IRON 1500 FF 35W ED 4K 0-10V	120°	35	4000	>80	6700	5600	160	1.7	1/10
	40520	RAIL IRON 1500 DS 50W ED 4K 0-10V	DOPPIA ASIMM	50	4000	>80	9600	8000	160	1.7	1/10
	40523	RAIL IRON 1500 FF 50W ED 4K 0-10V	120°	50	4000	>80	9600	8000	160	1.7	1/10
	40510	RAIL IRON 1500 WD 35W ED 4K 0-10V	90°	35	4000	>80	6700	5600	160	1.7	1/10
	40511	RAIL IRON 1500 SP 35W ED 4K 0-10V	25°	35	4000	>80	6700	5600	160	1.7	1/10
	40512	RAIL IRON 1500 NR 35W ED 4K 0-10V	60°	50	4000	>80	9600	8000	160	1.7	1/10
	40514	RAIL IRON 1500 RS 35W ED 4K 0-10V	ASIM. DX	50	4000	>80	9600	8000	160	1.7	1/10
	40515	RAIL IRON 1500 LS 35W ED 4K 0-10V	ASIM. SX	35	4000	>80	6700	5600	160	1.7	1/10
	40517	RAIL IRON 1500 WD 50W ED 4K 0-10V	90°	35	4000	>80	6700	5600	160	1.7	1/10
	40518	RAIL IRON 1500 SP 50W ED 4K 0-10V	25°	50	4000	>80	9600	8000	160	1.7	1/10
	40519	RAIL IRON 1500 NR 50W ED 4K 0-10V	60°	50	4000	>80	9600	8000	160	1.7	1/10
	40521	RAIL IRON 1500 RS 50W ED 4K 0-10V	ASIM. DX	35	4000	>80	6700	5600	160	1.7	1/10
	40522	RAIL IRON 1500 LS 50W ED 4K 0-10V	ASIM. SX	35	4000	>80	6700	5600	160	1.7	1/10

AUTODIMMER (*)

ON / OFF

(*) Funzione attivabile integrando il Fotosensore esterno opzionale Cod. 21100

02	Tipo	Cod. ord.	Descrizione	Sezione cavo mm ²	Dimensioni mm			Peso Kg	Imballo Sing/Mult.
					L	B	H		
PROFILI PORTANTI	BINARIO EC CON ALIMENTAZIONE LATERALE 600mm	40500	RAIL IRON 600 8 WIRE EC	2.5	600	70.2	-	0.7	1/10
	BINARIO EC CON ALIMENTAZIONE LATERALE 1500mm	40501	RAIL IRON 1500 8 WIRE EC	2.5	1500	70.2	-	1.8	1/10
	BINARIO EC CON ALIMENTAZIONE LATERALE 3000mm	40504	RAIL IRON 3000 8 WIRE EC	2.5	3000	70.2	-	3.6	1/10
	BINARIO CC CON ALIMENTAZIONE CENTRALE 1500mm	40503	RAIL IRON 1500 8 WIRE CC	2.5	1500	70.2	-	1.8	1/10
	BINARIO CC CON ALIMENTAZIONE CENTRALE 3000mm	40505	RAIL IRON 3000 8 WIRE CC	2.5	3000	70.2	-	3.6	1/10
	BINARIO ELETRIFICATO	40611	SPOT RAIL IRON 1500 7 WIRE		1518	68	21	1.7	1/10

03	Tipo	Cod. ord.	Descrizione	Peso Kg	Imballo Sing/Mult.
TESTATA E CONNESSIONI A GIUNTO	40601	RAIL IRON L INL OUTR 8 WIRE			
TESTATA E CONNESSIONI A GIUNTO	40602	RAIL IRON L INR OUTL 8 WIRE S			
TESTATA E CONNESSIONI A GIUNTO	40603	RAIL IRON L POWER 2OUT 8 WIRE			
GIUNTO A T	40604	RAIL IRON T 1INL 2OUTR 8 WIRE			
GIUNTO A T	40605	RAIL IRON T 1INR 2OUTL 8 WIRE			
GIUNTO A T	40606	RAIL IRON T 1INC 2OUTS 8 WIRE			
GIUNTO A T	40607	RAIL IRON T POWER 3OUT 8 WIRE			
GIUNTO A X	40608	RAIL IRON X 1 IN 3OUT 8 WIRE			
GIUNTO A X	40609	RAIL IRON X POWER 4OUT 8 WIRE			



Composizione in fila continua

02 PROFILI PORTANTI



PROFILO PORTANTE PRECABLATO

Sistema ad innesto maschio femmina con incastro in acciaio e cablaggio passante installato. Disponibile in varie lunghezze: 600, 1500, 3000 mm

Le quantità e le lunghezze indicate sono per ciascuna fase. Il binario elettrificato è costituito da 3 fasi, 1 neutro, Terra + 3 fili che possono essere utilizzate per alimentare l'illuminazione d'emergenza e/o un BUS (Dali o Logica LG)

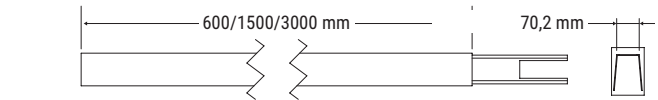

Binario EC

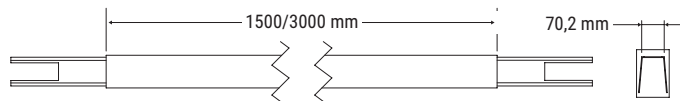

Binario CC

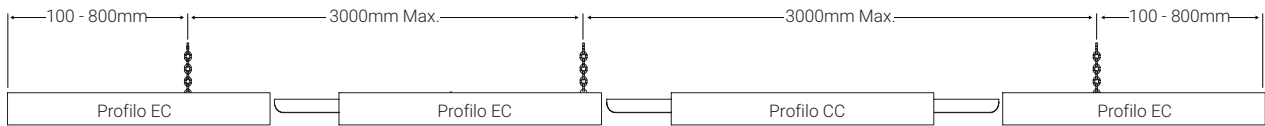

MODULO BINARIO ELETTRIFICATO

Modulo precablato completo di binario elettrificato trifase. Sono disponibili per questo utilizzo UPLED e UPLED BANDIERA, una linea di apparecchi per illuminazione di emergenza predisposti per il cablaggio elettrico e meccanico tramite un accessorio da ordinare separatamente (Cod. Ord 4319).

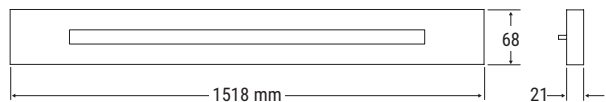

Illuminazione di emergenza con Up Led

Rail System Iron

03 TESTATA E GIUNTI DI CONNESSIONE

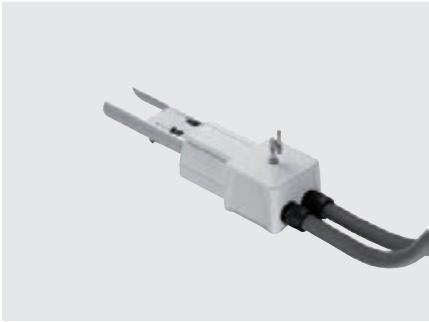

TESTATA DI ALIMENTAZIONE

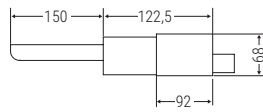

Cod. Ord. **40600**



CONNESSIONI A GIUNTO

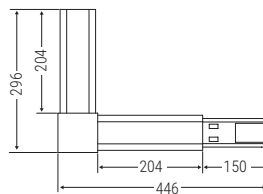

Cod. Ord. **40601**

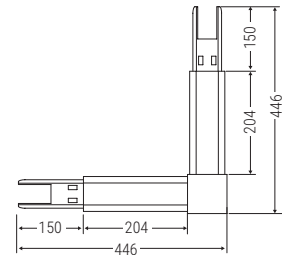

Cod. Ord. **40603**

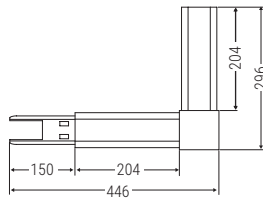

Cod. Ord. **40602**



GIUNTO A T

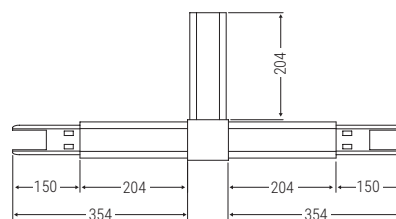

Cod. Ord. **40606**

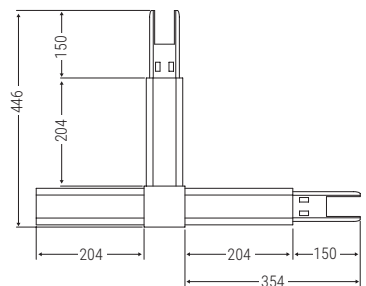

Cod. Ord. **40604**

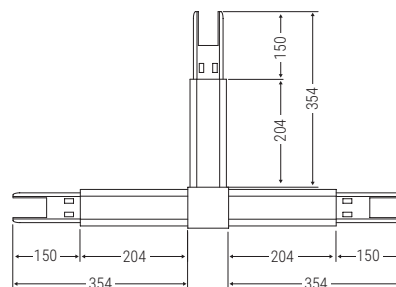

Cod. Ord. **40607**

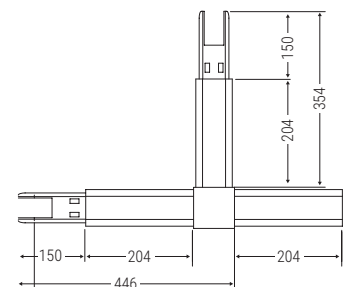

Cod. Ord. **40605**



GIUNTO A X

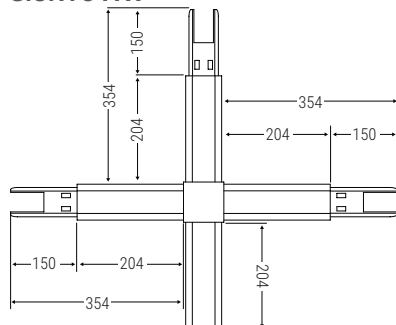

Cod. Ord. **40608**

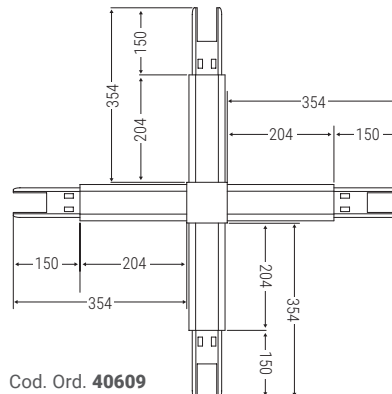

Cod. Ord. **40609**

ACCESSORI - in dotazione



INTERFACCIA SD RADIO/1-10V



ACCESSORI - da ordinare separatamente



STAFFA A SOFFITTO

Cod. Ord. **40618**



STAFFA DOGHE

Cod. Ord. **40617**



STAFFA CON CAVO ACCIAIO 3M

Cod. Ord. **40615**



STAFFA CON CAVO 3M

Cod. Ord. **40616**



COVER PC 1500

Cod. Ord. **40614**



TESTATA

Cod. Ord. **40612**



TESTATA BINARIO TRIFASE

Cod. Ord. **40613**

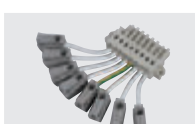

CONNETTORE A ALIMENTAZIONE 8 POLI

Cod. Ord. **40610**

DOMOTICA - da ordinare separatamente



CENTRALE LOGICA SD LGFM



Cod. Ord. **21102**



TRASMETTITORE RADIO DOMOTICO

Cod. Ord. **20104**



FOTOSENSORE DIMMER INTELLIGENTE ESTERNO

Cod. Ord. **21100**



Lens Fila

illuminazione



Fila continua con elevato flusso luminoso.



Sistema multilenticolare ad emissione controllata.



Cablaggio passante e accesso rapido alla morsetteria.

Applicazioni

Terziario, retail

Caratteristiche

Alimentazione

SD 93÷265Vac 50÷60Hz 176÷250Vdc

ED 230Vac ±10% 50Hz

Alimentatore - MTBF a 25°C 80.000h

Mantenimento flusso luminoso a 25°C >60.000h (L80B20)

Stabilità colore 3 SDCM

Installazioni plafone, sospensione

Corpo Acciaio verniciato RAL 9003

Optica PMMA trasparente

Conformità EN60598-1, EN60598-2-1, EN60598-2-22, EN62471 (rischio fotobiologico esente), 2014/53/UE

* Apparecchio singolo

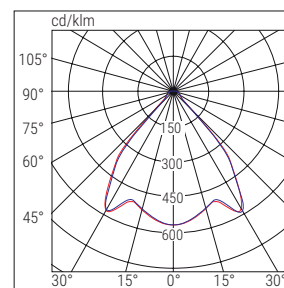

■ C0-C180
■ C90-C270

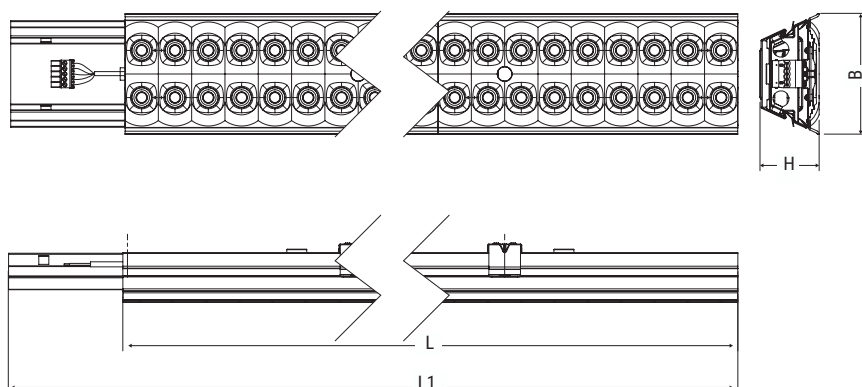

QUANTITÀ DI LAMPADE IN FILA CONTINUA PER FASE

Taglia	N° lampade 230Vac	Sezione cavo mm ²	Lunghezza linea m 230Vac
S	-	2.5	-
M	46	2.5	52
L	37	2.5	52

Taglia	Dimensioni mm			
	L	L1	B	H
S	569	719	114	56
M	1138	1288	114	56
L	1422	1572	114	56

	Taglia	Cod. ord.	Descrizione	Potenza W	Temp. colore K	Resa cromatica	Flusso LED lm (Tj=25°C)	Flusso apparecchio lm	Efficienza luminosa lm/W	Peso Kg	Imballo Sing/Mult.	Note e conformità
SD	S	LF218SD*	LENS FILA LED 2x18 SD 4K	30	4000	≥80	4700	4000	133	1.3	1	AUTODIMMER
	M	LF236SD	LENS FILA LED 2x36 SD 4K	60	4000	≥80	9300	8000	133	2.5	1	
	L	LF280SD	LENS FILA LED 2x80 SD 4K	74	4000	≥80	11600	9900	134	3.5	1	
ED	S	LF218ED*	LENS FILA LED 2x18 ED 4K	27	4000	≥80	4200	3600	134	1.3	1	ON / OFF
	M	LF236ED	LENS FILA LED 2x36 ED 4K	54	4000	≥80	8600	7300	136	1	1	
	L	LF280ED	LENS FILA LED 2x80 ED 4K	67	4000	≥80	10500	9000	135	1	1	
DALI	INTERFACCIAMENTO CON ACCESSORIO DA ORDINARE SEPARATAMENTE: È possibile creare Apparecchi DALI integrando la versione SD con l'accessorio Modulo Dalì Cod. ord. 15024 Esempio: Cod. ord. LF218SD+ 15024 = Apparecchio LF218SD in versione DALI											

* Prodotti installabili SOLO all'inizio di una fila e SEMPRE con il codice 20138 - NON installabili con i codici 20126 e 20134

ACCESSORI - in dotazione



FOTOSENSORE DIMMER INTELLIGENTE

Cod. Ord. **15039**





DOMOTICA - da ordinare separatamente



CENTRALE LOGICA SD LGFM



Cod. Ord. **21102**







MODULO DALI

Cod. Ord. **15024**







MODULO RADIO DOMOTICO

Cod. Ord. **15022**





MODULO 1÷10V

Cod. Ord. **15034**





TRASMETTITORE RADIO DOMOTICO

Cod. Ord. **20104**



ACCESSORI - da ordinare separatamente



BOX DI GIUNZIONE

Cod. Ord. **20126**

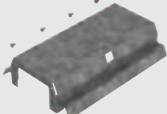

STAFFA PER BOX DI GIUNZIONE

Cod. Ord. **20134**



KIT DI SOSPENSIONE

Cod. Ord. **20127** (1,5m)
Cod. Ord. **20133** (3m)



TESTATA DI ALIMENTAZIONE

Cod. Ord. **20138**



MODULO CIECO 5 POLI

Cod. Ord. **20135** (600mm)
Cod. Ord. **20136** (1200mm)
Cod. Ord. **20137** (1500mm)



TESTATA DI CHIUSURA

Cod. Ord. **20139**



CONNETTORE 5 POLI F 90° L1 N L2 T L3

Cod. Ord. **20141** (maschio)
Cod. Ord. **20140** (femmina)



CONNETTORE 5 POLI F-DP 90° L1 N L2 T L3

Cod. Ord. **20142** (femmina)

SEGUE >

Lens Fila

ACCESSORI - da ordinare separatamente



CAVO CON CONNETTORE 5 POLI F

Cod. Ord. **20144** (femmina)

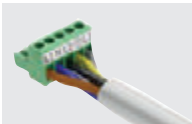

CAVO CON CONNETTORE 5 POLI M/F

Cod. Ord. **20146** (maschio-femmina)

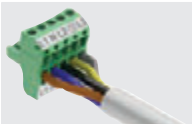

CAVO CON CONNETTORE 5 POLI DOPPIO F

Cod. Ord. **20145** (femmina)

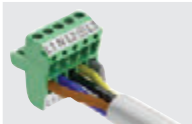

CAVO CON CONNETTORE 5 POLI 2X F/F

Cod. Ord. **20147** (femmina-femmina)

EMERGENZA CON INVERTER LED - da ordinare separatamente



INVERTER PLUG&LIGHT SE/SA 1-3h 20-60V

Cod. Ord. **19358** (1h)
Cod. Ord. **19359** (3h)

TR



INVERTER GL AT/LG AR 15W 55V

Cod. Ord. **19391** (Batteria LiFe)
Cod. Ord. **19390** (Batteria LTO)

AT LG



INVERTER AT/LG AR 9W 55V

Cod. Ord. **19355L** (Batteria LiFe)

AT LG



MODULO EMERGENZA LGFM
Solo per Inverter della serie AT/LG

Cod. Ord. **19375**

LGFM

COMPONENTI NECESSARI PER LE DIVERSE CONFIGURAZIONI DI MONTAGGIO

Apparecchio singolo alimentato da un lato

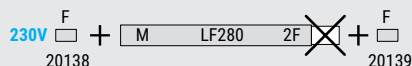

Apparecchio singolo alimentato da sopra

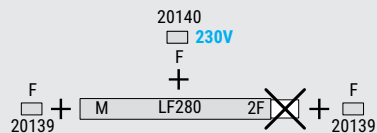

Configurazione A "T" alimentata da un lato

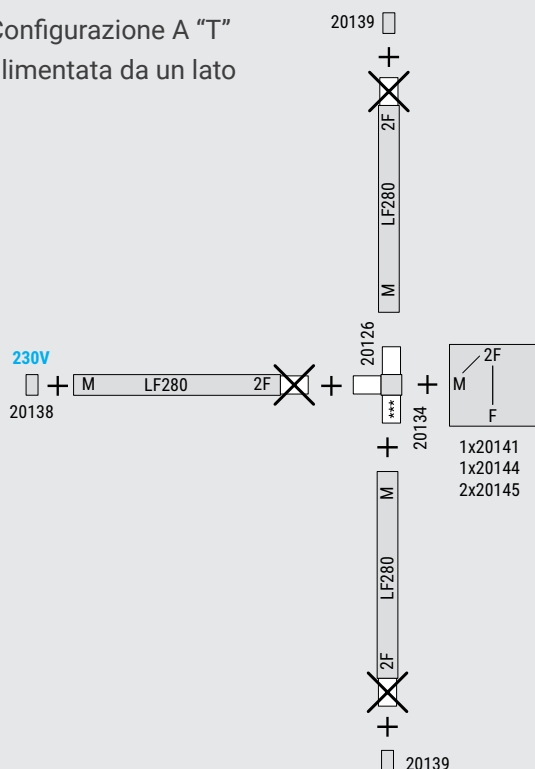

Configurazione A "T" alimentata da box di giunzione

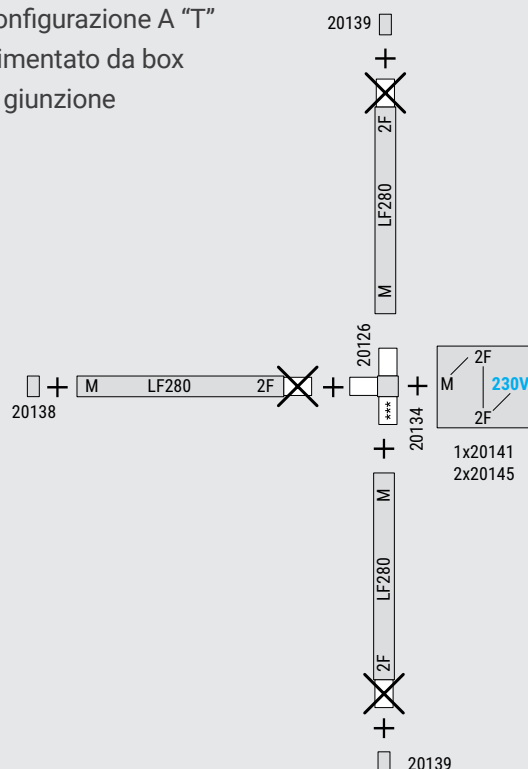

Configurazione in linea alimentata da un lato

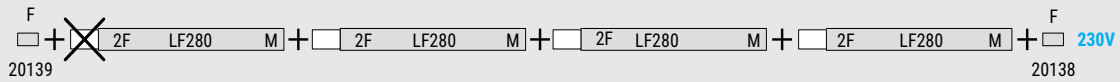

Configurazione in linea alimentata da sopra

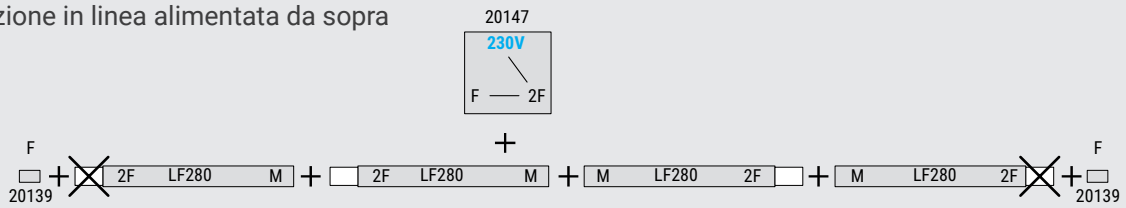

Configurazione a "L" alimentata da un lato

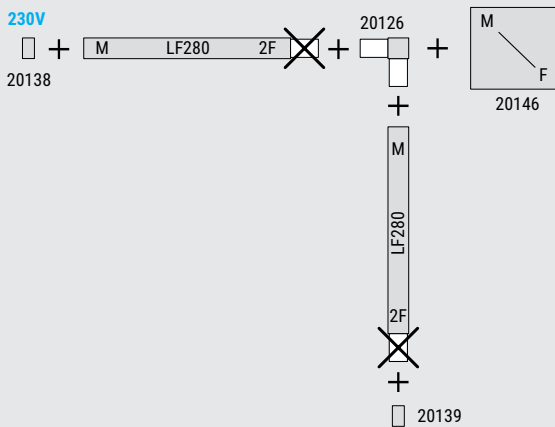

Configurazione a "L" alimentata da box di giunzione

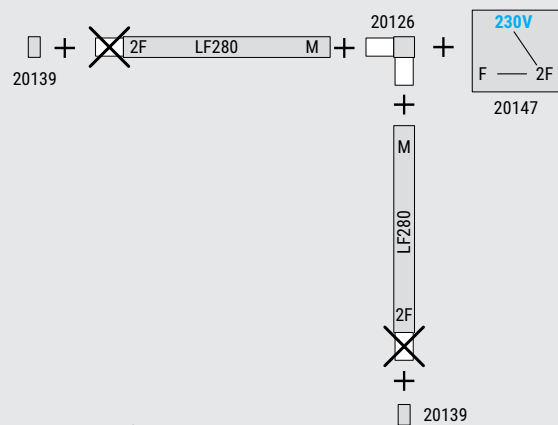

Configurazione a "X" alimentata da un lato

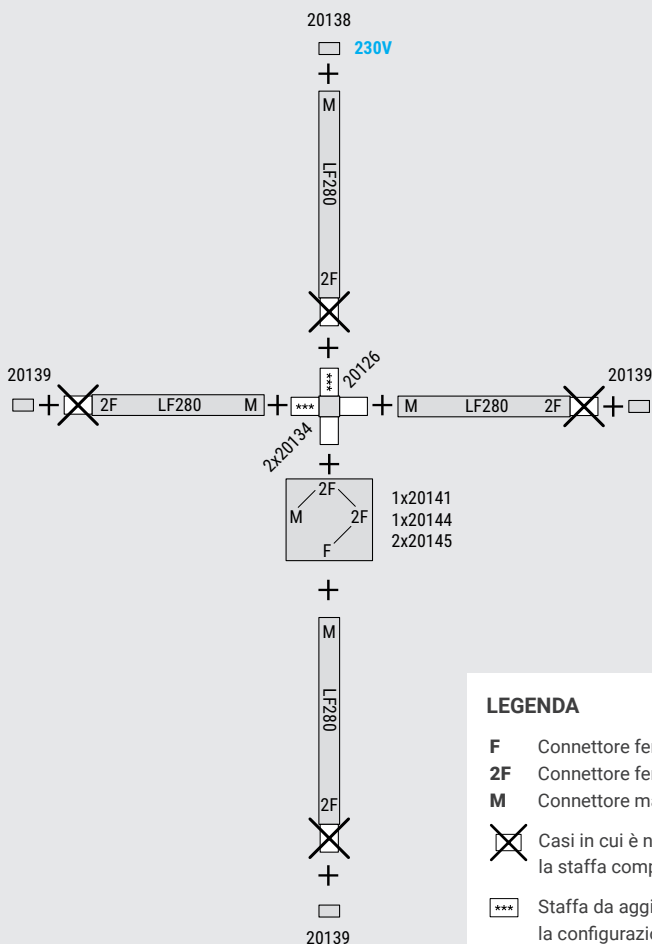

Configurazione a "X" alimentata da box di giunzione

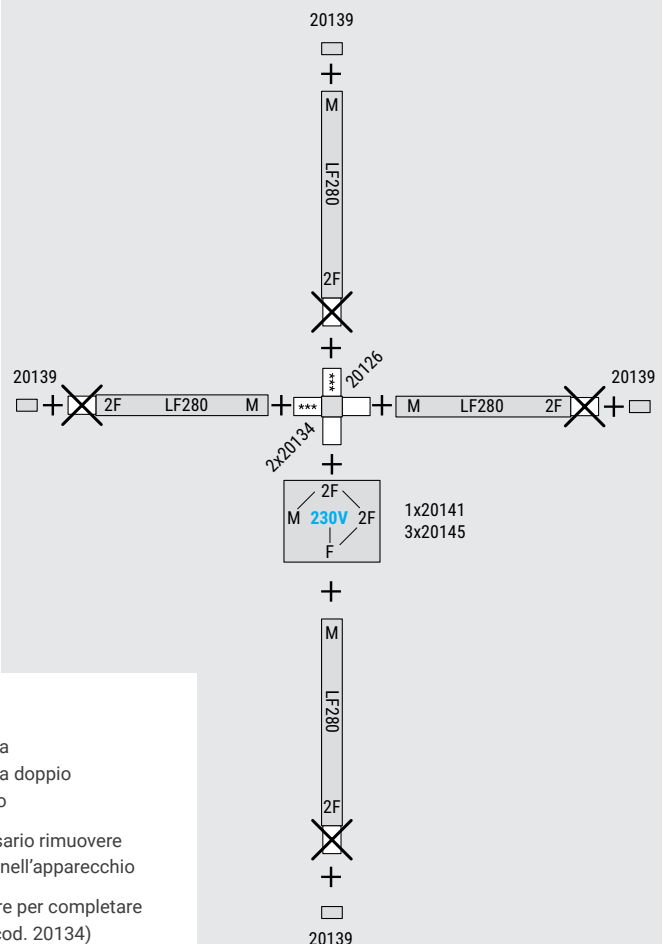

LEGENDA

- F** Connettore femmina
- 2F** Connettore femmina doppio
- M** Connettore maschio
- Casi in cui è necessario rimuovere la staffa compresa nell'apparecchio
- Staffa da aggiungere per completare la configurazione (cod. 20134)

P236/258

illuminazione



IP20

IK05

960°

+40°C
-20°C

UGR<19



Efficienza dei LED fino ad oltre 110 lm/W.



Ottica lamellare in alluminio brillantato antiabbagliamento UGR<19.



Cablaggio passante e accessori per il fissaggio meccanico in fila continua.

Applicazioni

Terziario, retail, uffici, scuole

Caratteristiche

Alimentazione

SD Universale Multy Voltage 93÷265Vac
50÷60Hz, 176÷250Vdc

Alimentatore - MTBF a 25°C 65.000h

Mantenimento flusso luminoso a 25°C
>70.000h (L80B20)

Stabilità colore 3 SDCM

Installazioni plafone, sospensione

Corpo Lamiera zincata verniciata alle polveri di poliestere RAL 9003

Ottica Lamellare tipo Dark light

Conformità EN 60598-1, EN 60598-2-2, EN 60598-2-22, EN 62471 (Rischio biologico esente), 2014/53/UE

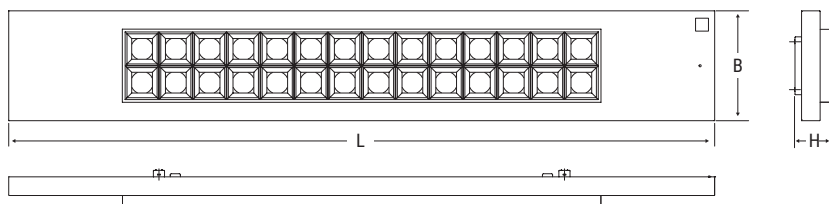
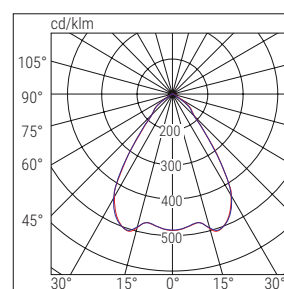

Dimensioni mm

L	B	H
1327	202	70

050

	Cod. ord.	Descrizione	Potenza W	Temp. colore K	Resa cromatica	Flusso LED lm (Tj=25°C)	Flusso apparecchio lm	Efficienza luminosa lm/W	Peso Kg	Imballo Sing/Mult.	Note e conformità
SD	P236SD	PLAFONE LED 2x36 SD 4K	36	4000	>80	4800	4000	111	4,6	1	
	P258SD	PLAFONE LED 2x58 SD 4K	47	4000	>80	6160	5100	109	4,6	1	

AUTODIMMER

DALI **INTERFACCIAMENTO CON ACCESSORIO DA ORDINARE SEPARATAMENTE:**
 È possibile creare Apparecchi DALI integrando la versione **SD** con l'accessorio **Modulo Dali** Cod. ord. **15024**
 Esempio: Cod. ord. **P236SD+ 15024** = Apparecchio **P236SD** in versione **DALI**

DALI

ACCESSORI - in dotazione



FOTOSENSORE DIMMER INTELLIGENTE

Cod. Ord. **15039**



ACCESSORI - da ordinare separatamente



SOSPENSIONE SINGOLO

Cod. Ord. **20080**



SOSPENSIONE+CAVO DI RETE SINGOLO

Cod. Ord. **20081**



STAFFA FILA CONTINUA SOSPENSIONE/STAFFA + CAVO

Cod. Ord. **20087**

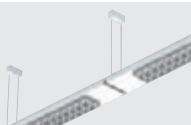

CAVO TRIFASE PASSANTE



Cod. Ord. **20088**

DOMOTICA - da ordinare separatamente





CENTRALE LOGICA SD LGFM

Cod. Ord. **21102**



MODULO DALI

Cod. Ord. **15024**

MODULO RADIO DOMOTICO

Cod. Ord. **15022**

MODULO 1÷10V

Cod. Ord. **15034**





TRASMETTITORE RADIO DOMOTICO

Cod. Ord. **20104**





EMERGENZA CON INVERTER LED - da ordinare separatamente





INVERTER PLUG&LIGHT SE/SA 1-3h 20-60V

Cod. Ord. **19358** (1h)
Cod. Ord. **19359** (3h)



INVERTER GL AT/LG AR 15W 55V

Cod. Ord. **19391** (Batteria LiFe)
Cod. Ord. **19390** (Batteria LTO)

INVERTER AT/LG AR 9W 55V

Cod. Ord. **19355L** (Batteria LiFe)

MODULO EMERGENZA LGFM
Solo per Inverter della serie AT/LG

Cod. Ord. **19375**



BS 100

illuminazione

nuBe



IP65

IK05

850°

+40°C
-20°C



Stagna in policarbonato con caratteristiche meccaniche ai vertici della categoria, flusso luminoso fino ad oltre 9.600 lm.



Sistema di alimentazione regolabile su 4 step di flusso luminoso per adattare il prodotto a tutte le esigenze.



Schermo antiabbagliamento per il controllo del flusso luminoso. Versione specifica per luoghi con soffitti particolarmente bassi come i parcheggi (Parking).



Guarnizione di tenuta in poliuretano con ganci a scatto in tecnopolimero.

Applicazioni

Industriale, garage, palestre, aree esterne, aree soggette ad HACCP

Caratteristiche

Alimentazione

SD Universale Multy Voltage 93÷265Vac
50÷60Hz, 176÷250Vdc

ED 230Vac ± 10% 50/60Hz

Alimentatore - MTBF a 25°C 65.000 h

Mantenimento flusso luminoso a 25°C
60.000 (L80B20)

Stabilità colore 3 SDCM

Installazioni Plafone, sospensione, barra elettrificata

Corpo Policarbonato, RAL 7035

Ottica Acciaio verniciato alle polveri di colore bianco riflettente

Conformità EN 60598-1, EN 60598-2-1, EN 60598-2-22, DIN 18032-3:1997-04, EN 62471 (Rischio fotobiologico esente), 2014/53/UE

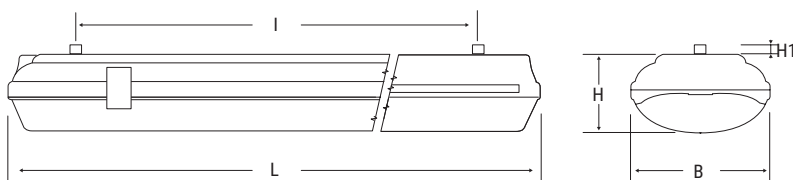

Taglia	Dimensioni mm				
	L	B	H	H1	I
S	671	170	95	10	475
M	1280	170	95	10	660
L	1581	170	95	10	900

BS 100

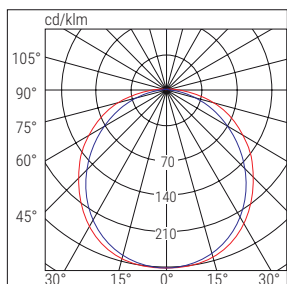

■ C180-C270 ■ C90-C270

BS 100 PARKING

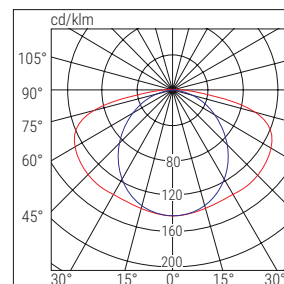

■ C0-C180 ■ C90-C270

	Taglia	Cod. ord.	Descrizione	Potenza W	Temp. colore K	Resa cromatica	Flusso LED lm (Tj=25°C)	Flusso apparecchio lm	Efficienza luminosa m/W	Peso Kg	Imballo Sing./Mult.	Note e conformità
SD	S	118SD	BS100 LED 1X18 SD 4K	11	4000	>80	1900	1560	142	1.4	1	
	S	218SD	BS100 LED 2X18 SD 4K	22	4000	>80	3300	3000	136	1.4	1	
	M	136SD	BS100 LED 1X36 SD 4K	23	4000	>80	4000	3300	143	2.3	1	
	M	236SD	BS100 LED 2X36 SD 4K	46	4000	>80	7000	6100	133	2.3	1	
	L	158SD	BS100 LED 1X58 SD 4K	32	4000	>80	5000	4500	141	2.7	1	
	L	258SD	BS100 LED 2X58 SD 4K	64	4000	>80	9250	8350	130	2.7	1	
	L	280SD	BS100 LED 2X80 SD 4K	74	4000	>80	11000	9600	130	2.7	1	
M	236PSD	BS100 LED PARKING 2X36 SD 4K	52	4000	>80	7750	6200	119	2.3	1	Parking	
RD	S	40003	BS100 LED REGOLABILE S670 4K	41	4000	>80	6650	5500	134	1.4	1	
	M	40004	BS100 LED REGOLABILE M1280 4K	53	4000	>80	8100	7000	132	2.3	1	
	L	40005	BS100 LED REGOLABILE L1580 4K	59	4000	>80	9150	8000	136	2.7	1	
DALI	INTERFACCIAMENTO CON ACCESSORIO DA ORDINARE SEPARATAMENTE: È possibile creare Apparecchi DALI integrando la versione SD con l'accessorio Modulo Dali Cod. ord. 15024 Esempio: Cod. ord. 118SD + 15024 = Apparecchio 118SD in versione DALI											

VERSIONI RD, CON FLUSSO/POTENZA REGOLABILI MANUALMENTE SU 4 STEP



Flusso/Potenza	S			M			L		
	lm	W	lm/W	lm	W	lm/W	lm	W	lm/W
STEP 1	5500	41	134	7000	53	132	8000	59	136
STEP 2	5000	36	139	6500	47	138	7500	53	142
STEP 3	4500	32	141	6000	44	136	7000	50	140
STEP 4	3500	25	140	5500	39	141	6500	45	144

L'impianto di illuminazione deve tenere conto sia della necessità di illuminamento determinato dal calcolo illuminotecnico che delle esigenze di contenimento dei consumi energetici. BS100 LED Regolabile consente di ottenere questo risultato grazie ad un driver dotato di uno switch con 4 step di modulazione della corrente in modo da assicurare la massima efficienza luminosa, e quindi il massimo risparmio energetico, pur rispettando il flusso luminoso determinato in fase di progettazione.

BS 100

VARIANTI SPECIALI - a richiesta

TEMPERATURA COLORE 3000K e 6000K - RESA CROMATICA >90 - SENSORE DI PRESENZA A MICROONDE

ACCESSORI - in dotazione



PRESSACAVO M20

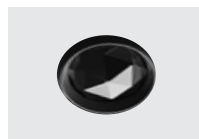

FOTOSENSORE DIMMER INTELLIGENTE

Cod. Ord. **15039**



ACCESSORI - da ordinare separatamente

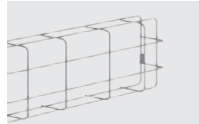

GRIGLIA DI PROTEZIONE

Cod. Ord. **3905** Vers. S - 685 x 182 x 110 mm
Cod. Ord. **8063** Vers. M/L - 1700 x 291 x 135 mm

Nota di installazione

Per il montaggio delle griglie con apparecchio installato su blindosbarra occorre utilizzare : Staffa **8063/1** per la versione M - Staffa **8063/2** per la versione L



KIT GANCI ACCIAIO

Cod. Ord. **3505** Vers. S - 4 pezzi
Cod. Ord. **3506** Vers. M - 8 pezzi
Cod. Ord. **3507** Vers. L - 10 pezzi



STAFFE A PARETE

Cod. Ord. **3504**

DOMOTICA - da ordinare separatamente



CENTRALE LOGICA SD LGFM



Cod. Ord. **21102**



MODULO DALI

Cod. Ord. **15024**



MODULO RADIO DOMOTICO

Cod. Ord. **15022**



MODULO 1÷10V

Cod. Ord. **15034**



TRASMETTITORE RADIO DOMOTICO

Cod. Ord. **20104**



EMERGENZA CON INVERTER LED - da ordinare separatamente



INVERTER PLUG&LIGHT SE/SA 1-3h 20-60V

Cod. Ord. **19358** (1h)
Cod. Ord. **19359** (3h)



INVERTER GL AT/LG AR 15W 55V

Cod. Ord. **19391** (Batteria LiFe)
Cod. Ord. **19390** (Batteria LTO)



INVERTER AT/LG AR 9W 55V

Cod. Ord. **19355L** (Batteria LiFe)



MODULO EMERGENZA LGFM

Solo per Inverter della serie AT/LG

Cod. Ord. **19375**



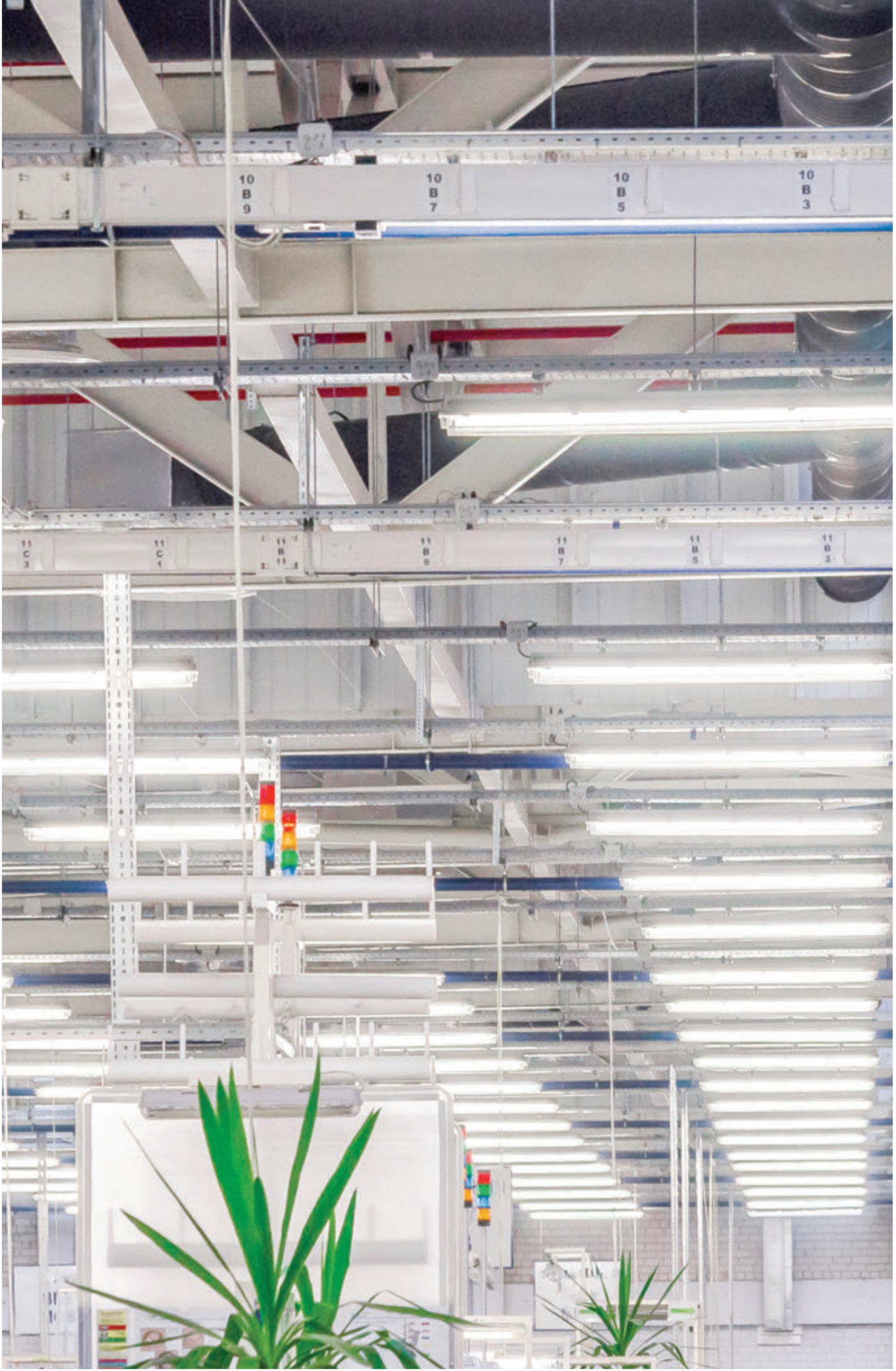

055 plafoniere stagne

Acciaio

illuminazione



IP66

IK09

950°

SD DERATING
+50°C
-30°C

RD
+40°C
-20°C



Elevata robustezza per applicazioni in zone ad alto rischio



Schema ottico a celle indipendenti per aumentare il controllo del fascio luminoso e massimizzare il livello di illuminamento fino a un 20% in più, rispetto alle ottiche tradizionali

Applicazioni

Industriale per installazioni particolarmente gravose e ad alto rischio, ambienti outdoor

Caratteristiche

Alimentazione

SD Universal Multy Voltage

93÷265 Vac - 50/60Hz 176÷250 Vdc

RD 230Vac ±10% 50 Hz

Alimentatore - MTBF a 25°C 80.000 h

Mantenimento flusso luminoso a 25°C

>60.000h (versioni 2x) (L80B20)

>70.000h (versioni 1x) (L80B20)

Stabilità colore 3 SDCM

Installazioni Plafone, sospensione, barra elettrificata

Corpo Acciaio verniciato RAL7035

Ottica Antiabbagliamento a celle in alluminio

Schermo Vetro temprato microprismatizzato

Conformità EN 60598-1, EN 60598-2-1, EN 60598-2-22, DIN 18031-3, EN 62471 (Rischio fotobiologico esente), ATEX 2014/34/UE, 2014/53/UE

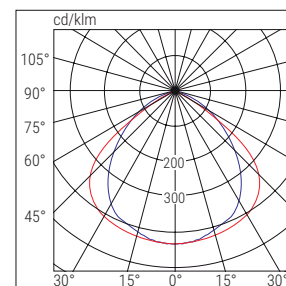

■ CO-C180
■ C90-C270

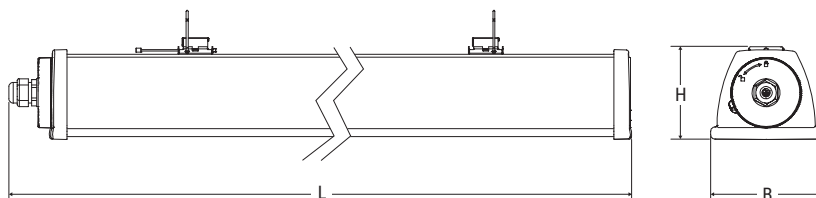

Taglia	Dimensioni mm		
	L	B	H
M	1225	108	90
L	1565	108	90

056

	Taglia	Cod. ord.	Descrizione	Potenza W	Temp. colore K	Resa cromatica	Flusso LED lm (Tj=25°C)	Flusso apparecchio lm	Efficienza luminosa lm/W	Peso Kg	Imballo Sing/Mult.	Note e conformità
SD	M	A136ESD	ACCIAIO E LED 1X36 SD 4K	20	4000	>80	3150	2700	135	3.2	1	
	M	A236ESD	ACCIAIO E LED 2X36 SD 4K	35	4000	>80	5570	4700	135	3.2	1	
	M	A158ESD	ACCIAIO E LED 1X58 SD 4K	29	4000	>80	4400	3800	131	3.2	1	
	M	A258ESD	ACCIAIO E LED 2X58 SD 4K	52	4000	>80	8350	7000	135	3.2	1	
	L	A280ESD	ACCIAIO TOP LED 2X80 SD 4K	74	4000	>80	11800	9900	135	3.9	1	
RD	M	A236ED	ACCIAIO LED REGOLABILE 2x36 4K	36	4000	>80	5400	4400	122	3.2	1	
	M	A258ED	ACCIAIO LED REGOLABILE 2x58 4K	52	4000	>80	8050	6400	123	3.2	1	
DALI	INTERFACCIAMENTO CON ACCESSORIO DA ORDINARE SEPARATAMENTE: È possibile creare Apparecchi DALI integrando la versione SD con l'accessorio Modulo Dali Cod. ord. 15024 Esempio: Cod. ord. A136ESD + 15024 = Apparecchio A136ESD in versione DALI											

VERSIONI RD, CON FLUSSO/POTENZA REGOLABILI MANUALMENTE SU 4 STEP



Flusso/Potenza	Cod. A236ED			Cod. A258ED		
	lm	W	lm/W	lm	W	lm/W
STEP 1	4400	36	122	6400	52	123
STEP 2	3800	31	122	5500	45	122
STEP 3	3200	26	123	4600	37	124
STEP 4	2600	21	124	3700	30	123

L'impianto di illuminazione deve tenere conto sia della necessità di illuminamento determinato dal calcolo illuminotecnico che delle esigenze di contenimento dei consumi energetici. Acciaio Regolabile consente di ottenere questo risultato grazie ad un driver dotato di uno switch con 4 step di modulazione della corrente in modo da assicurare la massima efficienza luminosa, e quindi il massimo risparmio energetico, pur rispettando il flusso luminoso determinato in fase di progettazione.

VARIANTI SPECIALI - a richiesta

RESA CROMATICA ≥ 90 - TEMPERATURA COLORE - PASSANTE ELETTTRIFICATO TRIFASE - DIFFUSORE IN POLICARBONATO (HACCP)

ACCESSORI - in dotazione



FOTOSENSORE DIMMER INTELLIGENTE

Cod. Ord. **15040**



ACCESSORI - da ordinare separatamente



SCHERMO DIFFONDENTE 1200 - 1500

Cod. Ord. **20107** (1200) - **20113** (1500)



STAFFA ORIENTABILE

2 pezzi

Cod. Ord. **20122**



RACCORDO DOPPIO INGRESSO M20

Cod. Ord. **15019**



KIT ATEX ACCIAIO

(Incluso nella versione 2x80)

Cod. Ord. **15018**



GRIGLIA DI PROTEZIONE

Cod. Ord. **8063** Vers. M/L - 1700 x 291 x 135 mm

Nota di installazione

Per il montaggio delle griglie con apparecchio installato su blindosbarra occorre utilizzare : Staffa **8063/1** per la versione M - Staffa **8063/2** per la versione L

Acciaio

DOMOTICA - da ordinare separatamente



CENTRALE LOGICA SD LGFM 

Cod. Ord. **21102** 



MODULO DALI 

Cod. Ord. **15024** 





TRASMETTITORE RADIO DOMOTICO

Cod. Ord. **20104** 



MODULO 1÷10V

Cod. Ord. **15034** 



MODULO RADIO DOMOTICO

Cod. Ord. **15022** 

EMERGENZA CON INVERTER LED - da ordinare separatamente (solo versione SD)





INVERTER PLUG&LIGHT SE/SA 1-3h 20-60V

Cod. Ord. **19358** (1h)
Cod. Ord. **19359** (3h) 





INVERTER GL AT/LG AR 15W 55V

Cod. Ord. **19391** (Batteria LiFe) 
Cod. Ord. **19390** (Batteria LTO) 



INVERTER AT/LG AR 9W 55V

Cod. Ord. **19355L** (Batteria LiFe) 





MODULO EMERGENZA LGFM
Solo per Inverter della serie AT/LG

Cod. Ord. **19375** 

EMERGENZA CON INVERTER LED - da ordinare separatamente (solo versione RD)





INVERTER PLUG&LIGHT SE/SA 1-3h 60-180V

Cod. Ord. **19367** (1h)
Cod. Ord. **19371** (3h) 



059 plafoniere stagna

Acciaio Extreme

illuminazione



IP66

IK09



DERATING
+50°C
-30°C



Massima resistenza meccanica e chimica. Apparecchio progettato per resistere alle vibrazioni ed alle perturbazioni magnetiche



Sistema antiabbagliamento con celle di alluminio e schermo in vetro microprismatizzato

Applicazioni

Industriale, anche outdoor, per installazioni particolarmente gravose e ad alto rischio, resistente anche alle vibrazioni meccaniche e alle perturbazioni elettromagnetiche

Caratteristiche

Alimentazione Universale Multy Voltage 93÷265 Vac - 50/60Hz 176÷250 Vdc

Alimentatore - MTBF a 25°C 80.000 h

Mantenimento flusso luminoso a 25°C >60.000h (L80B20)

Stabilità colore 3 SDCM

Installazioni Plafone, sospensione, barra elettrificata

Corpo Acciaio Inox Aisi 304

Ottica Antiabbagliamento a celle in alluminio

Schermo Vetro temprato microprismatizzato

Conformità EN 60598-1, EN 60598-2-1, EN 60598-2-22, DIN 18031-3, EN 62471 (Rischio fotobiologico esente), ATEX 2014/34/UE (Zone 02 e 22), 2014/53/UE

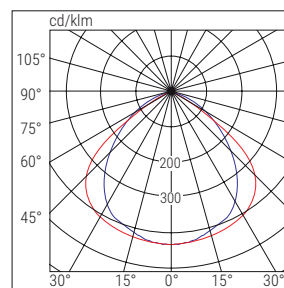

■ C0-C180
■ C90-C270

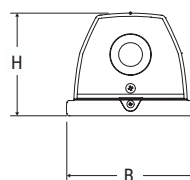
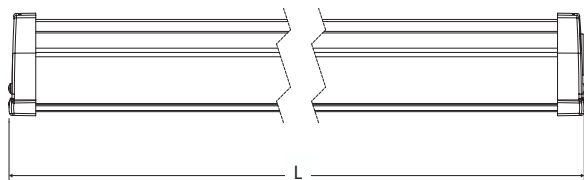

Taglia	Dimensioni mm		
	L	B	H
M	1199	109	88
L	1484	109	88

	Taglia	Cod. ord.	Descrizione	Potenza W	Temp. colore K	Resa cromatica	Flusso LED lm (Tj=25°C)	Flusso apparecchio lm	Efficienza luminosa lm/W	Peso Kg	Imballo Sing/Mult.	Note e conformità
SD	M	A236EXSD	ACCIAIO EX LED 2x36 SD 4K	35	4000	≥80	5500	4700	135	3.3	1	
	M	A258EXSD	ACCIAIO EX LED 2x58 SD 4K	52	4000	≥80	8200	7000	135	3.3	1	
	L	A280EXSD	ACCIAIO EX LED 2x80 SD 4K	74	4000	≥80	11600	9900	135	4	1	

AUTODIMMER

DALI **INTERFACCIAMENTO CON ACCESSORIO DA ORDINARE SEPARATAMENTE:**
 È possibile creare Apparecchi DALI integrando la versione **SD** con l'accessorio **Modulo Dali** Cod. ord. **15024**
 Esempio: Cod. ord. **A236EXSD + 15024** = Apparecchio **A236EXSD** in versione **DALI**

DALI



VARIANTI SPECIALI - a richiesta

RESA CROMATICA ≥90 - TEMPERATURA COLORE A RICHIESTA - VERSIONE CON DIFFUSORE IN POLICARBONATO PER AMBIENTI HACCP

ACCESSORI - in dotazione



FOTOSENSORE DIMMER INTELLIGENTE
Cod. Ord. **15040**

PRESSACAVO ATEX - KIT PASSANTE

ACCESSORI - da ordinare separatamente

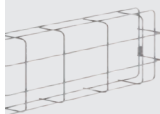

GRIGLIA DI PROTEZIONE
Cod. Ord. **8063** Vers. M/L - 1700 x 291 x 135 mm

Nota di installazione
Per il montaggio delle griglie con apparecchio installato su blindosbarra occorre utilizzare: Staffa **8063/1** per la versione M - Staffa **8063/2** per la versione L



RACCORDO DOPPIO INGRESSO M20
Cod. Ord. **15019**





STAFFA PALO
Cod. Ord. **20125**





STAFFA ORIENTABILE
Cod. Ord. **20123**

DOMOTICA - da ordinare separatamente





CENTRALE LOGICA SD LGFM 
Cod. Ord. **21102** 





MODULO DALI
Cod. Ord. **15024** 



MODULO RADIO DOMOTICO
Cod. Ord. **15022** 





MODULO 1÷10V
Cod. Ord. **15034** 





TRASMETTITORE RADIO DOMOTICO
Cod. Ord. **20104** 

EMERGENZA CON INVERTER LED - da ordinare separatamente



INVERTER PLUG&LIGHT SE/SA 1-3h 20-60V
Cod. Ord. **19358** (1h)
Cod. Ord. **19359** (3h) 



INVERTER GL AT/LG AR 15W 55V
Cod. Ord. **19391** (Batteria LiFe)
Cod. Ord. **19390** (Batteria LTO) 



INVERTER AT/LG AR 9W 55V
Cod. Ord. **19355L** (Batteria LiFe) 



MODULO EMERGENZA LGFM
Solo per Inverter della serie AT/LG
Cod. Ord. **19375** 

BS240

illuminazione

nuBe



IP66

IK18

850°

DERATING

+50°C
-20°C



Grande robustezza di un apparecchio con un flusso luminoso fino ad oltre 21.000lm. Dimensioni estremamente compatte.



Ampio angolo di emissione simmetrica sui 4 lati, specifico per luoghi con soffitti particolarmente bassi (versione Parking)

Applicazioni

Industria, terziario, palestre, parcheggi, magazzini, centri commerciali, aree soggette ad HACCP

Caratteristiche

Alimentazione Universale Multy Voltage

93÷265 Vac - 50/60Hz 176÷250 Vdc

Alimentatore - MTBF a 25°C 80.000 h

Mantenimento flusso luminoso a 25°C

>70.000h (L80B20)

Stabilità colore 3 SDCM

Installazioni Plafone, sospensione, barra elettrificata

Corpo Alluminio pressofuso verniciato alle polveri di poliestere, RAL 7040

Ottica Alluminio antiabbagliamento diffondente

Conformità EN 60598-1, EN 60598-2-1, EN 60598-2-22, DIN 18031-3, EN62471 (rischio fotobiologico esente), 2014/53/UE

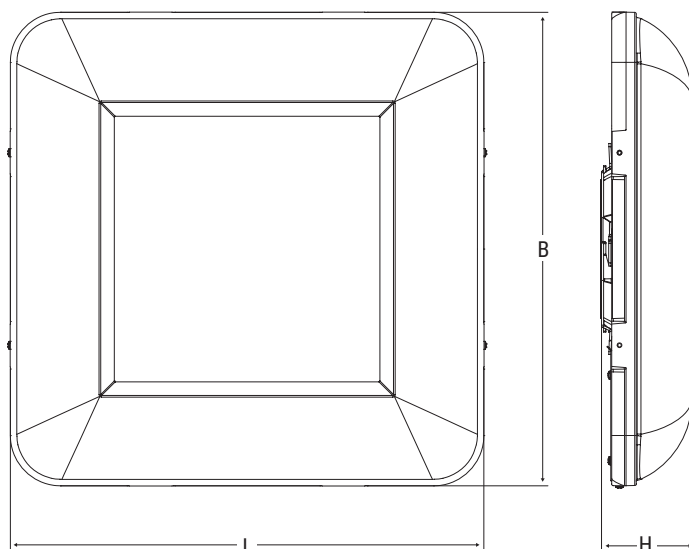

Dimensioni mm

L	B	H
443	443	85

BS240

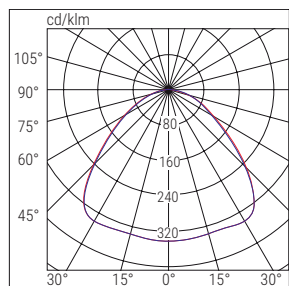

■ C0-C180 ■ C90-C270

BS240 PARKING

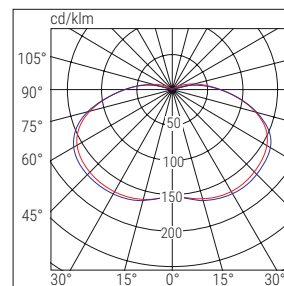

■ C0-C180 ■ C90-C270

	Cod. ord.	Descrizione	Potenza W	Temp. colore K	Resa cromatica	Flusso LED lm (Tj=25°C)	Flusso apparecchio lm	Efficienza luminosa lm/W	Peso Kg	Imballo Sing/Mult.	Note e conformità	
SD	11288SD	BS240 LED 455 SD 4K	100	4000	≥80	15500	13300	133	5.5	1		AUTODIMMER
	11289SD	BS240 LED 655 SD 4K	160	4000	≥80	23300	21300	133	5.5	1		
	11288PSD	BS240 LED 255 SD 4K	50	4000	≥80	7800	6650	133	5	1	Parking	
ED	11288ED	BS240 LED 455 ED 4K	100	4000	≥80	15500	13300	133	5.5	1		ON / OFF
	11289ED	BS240 LED 655 ED 4K	160	4000	≥80	23300	21300	133	5.5	1		
	11288PED	BS240 LED PARK ED 4K	50	4000	≥80	7800	6650	133	5	1	Parking	
DALI	INTERFACCIAMENTO CON ACCESSORIO DA ORDINARE SEPARATAMENTE: È possibile creare Apparecchi DALI integrando la versione SD con l'accessorio Modulo Dali Cod. ord. 15024 Esempio: Cod. ord. 11288SD + 15024 = Apparecchio 11288SD in versione DALI											DALI

ACCESSORI - in dotazione

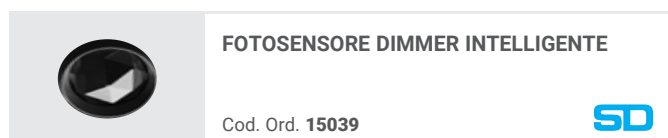

ACCESSORI - da ordinare separatamente

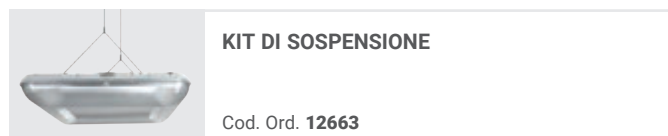

BS240



illuminazione

DOMOTICA - da ordinare separatamente



CENTRALE LOGICA SD LGFM



Cod. Ord. **21102**



MODULO DALI

Cod. Ord. **15024**

 



TRASMETTITORE RADIO DOMOTICO

Cod. Ord. **20104**





MODULO 1÷10V

Cod. Ord. **15034**





MODULO RADIO DOMOTICO

Cod. Ord. **15022**



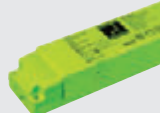

EMERGENZA CON INVERTER LED - da ordinare separatamente



INVERTER PLUG&LIGHT SE/SA 1-3h 20-60V

Cod. Ord. **19358** (1h)
Cod. Ord. **19359** (3h)





INVERTER GL AT/LG AR 15W 55V



Cod. Ord. **19391** (Batteria LiFe)
Cod. Ord. **19390** (Batteria LTO)



INVERTER AT/LG AR 9W 55V

Cod. Ord. **19355L** (Batteria LiFe)



MODULO EMERGENZA LGFM
Solo per Inverter della serie AT/LG

Cod. Ord. **19375**





065 plafoniere stagne

Flood Mini

illuminazione



IP66

IK09

960°

+40°C
-20°C



Massima resistenza meccanica e chimica. Apparecchio progettato per resistere alle condizioni più estreme in ambito outdoor.



Riflettore con cella di alluminio asportabile per ottenere con un solo apparecchio illuminazione simmetrica o asimmetrica.

Applicazioni

Industriale, terziario, civile

Caratteristiche

Alimentazione 230Vac ±10% 50 Hz

Alimentatore - MTBF a 25°C 65.000 h

Mantenimento flusso luminoso a 25°C

>50.000h (F70) (L80B20)

>60.000h (F30-F50) (L80B20)

Stabilità colore 3 SDCM

Installazioni al suolo, parete

Corpo Alluminio pressofuso verniciato alle polveri di poliestere, RAL 7040

Ottica Lamellare a sviluppo parabolico in alluminio anodizzato brillantato antiriflescente. Simmetrico, Asimmetrico

Schermo Vetro prismatico temprato 4mm di spessore

Conformità EN 60598-1, EN 60598-2-22, EN 62471 (Rischio biologico esente), EN60598-2-2, 2014/30/UE, 2014/35/UE

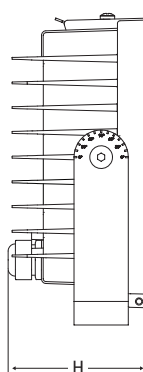
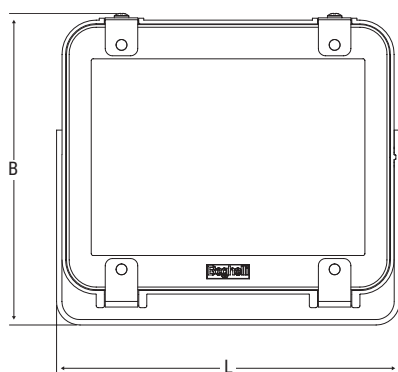

Dimensioni mm

L	B	H
190	173	75.5

FLOOD MINI OTTICA ASIMMETRICA

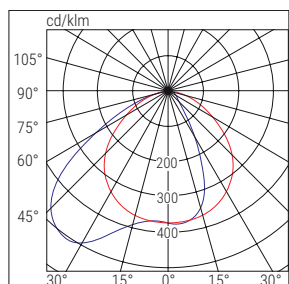

■ C90-C270 ■ C0-C180

FLOOD MINI OTTICA SIMMETRICA

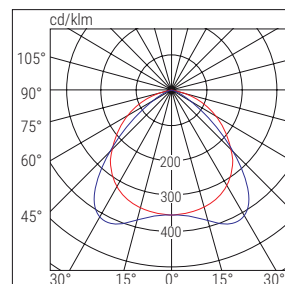

■ C90-C270 ■ C0-C180

	Cod. ord.	Descrizione	Ottica	Potenza W	Temp. colore K	Resa cromatica	Flusso LED lm (Tj=25°C)	Flusso apparecchio lm	Efficienza luminosa lm/W	Peso Kg	Imballo Sing/Mult.	
ED	F30LED	PRO LED 1x30W 4K	SYM / ASYM	17	4000	>80	2100	1800	105	1.2	1/8	ON / OFF
	F50LED	PRO LED 1x50W 4K	SYM / ASYM	26	4000	>80	3500	3000	115	1.2	1/8	
	F70LED	PRO LED 1x70W 4K	SYM / ASYM	37	4000	>80	4600	4000	108	1.2	1/8	

ACCESSORI - in dotazione

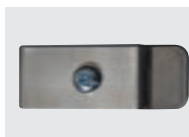

VITI ANTIVANDALICHE



STAFFA GONIOMETRICA



PRESSACAVO M20 CON VALVOLA DI VENTILAZIONE

ACCESSORI - da ordinare separatamente



RICEVITORE RADIO DOMOTICO

Cod. Ord. **20108**

EMERGENZA CON INVERTER LED - da ordinare separatamente

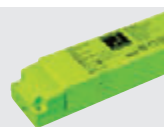

INVERTER PLUG&LIGHT SE/SA 1-3h 20-60V

Cod. Ord. **19358** (1h)
Cod. Ord. **19359** (3h)

TR



INVERTER GL AT/LG AR 15W 55V

Cod. Ord. **19391** (Batteria LiFe)
Cod. Ord. **19390** (Batteria LTO)

AT LG



INVERTER AT/LG AR 9W 55V

Cod. Ord. **19355L** (Batteria LiFe)

AT LG



MODULO EMERGENZA LGFM

Solo per Inverter della serie AT/LG

Cod. Ord. **19375**

LGFM

FH-M

illuminazione

nuBe



IP66

IK09

960°

SD DERATING
+50°C
-30°C

RD
+40°C
-20°C

EMERGENZA
+40°C
0°C



Proiettore da esterni dotato di staffa goniometria di fissaggio. Flusso luminoso fino ad oltre 17000 lm.



Disponibile in versione Smart Driver Autodimmerabile, controllabile da Centrale, o con sistema RD dotato di selettore per impostare 4 step di flusso luminoso.



Doppio riflettore in alluminio sia simmetrico, che asimmetrico (asportando deflettore).

Applicazioni

Industriale, terziario, civile

Caratteristiche

Alimentazione

SD 93÷265 Vac - 50/60Hz 176÷250 Vdc

RD 230Vac ±10% 50 Hz

Alimentatore - MTBF a 25°C 100.000 h

Mantenimento flusso luminoso a 25°C

>60.000h (110W e 100W) (L80B20)

>70.000h (75W) (L80B20)

>80.000h (50W) (L80B20)

Stabilità colore 3 SDCM

Installazioni al suolo, parete, torri faro, sospensione, plafone

Corpo Alluminio pressofuso verniciato alle polveri di poliestere RAL 7040

Ottica Lamellare a sviluppo parabolico in alluminio anodizzato brillantato anti-riflescente. Simmetrico, asimmetrico.

Schermo Vetro temprato prismaticizzato 4mm

Conformità EN 60598-1, EN 60598-2-1, EN 60598-2-22, DIN 18031-3, EN 62471 (Rischio biologico esente), 2014/53/UE

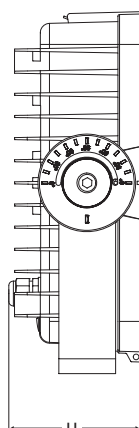
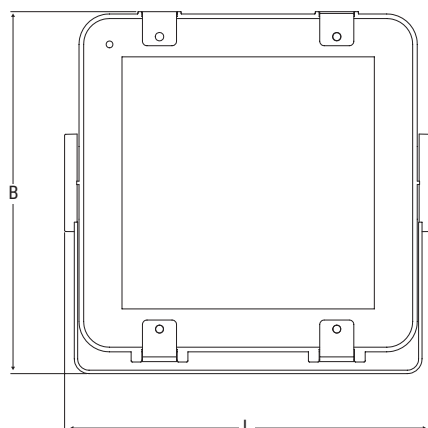

Dimensioni mm

L	B	H
323	319	116

068

FH-M OTTICA ASIMMETRICA

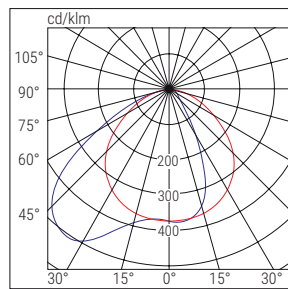

■ C90-C270 ■ C0-C180

FH-M OTTICA SIMMETRICA

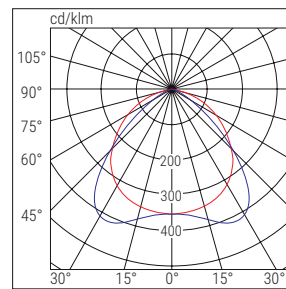

■ C90-C270 ■ C0-C180

	Cod. ord.	Descrizione	Ottica	Potenza W	Temp. colore K	Resa cromatica	Flusso LED lm (Tj=25°C)	Flusso apparecchio lm	Efficienza luminosa lm/W	Peso Kg	Imballo Sing/Mult.	
SD	40807	PRO/RIF 75W SD 4K	Simmetrica/asimmetrica	74	4000	>80	12000	11984	162	4	1	AUTODIMMER
	40810	PRO/RIF 110W SD 4K	Simmetrica/asimmetrica	110	4000	>80	18000	16800	153	4	1	
RD	40801	PRO/RIF 50W REGOLABILE 4K	Simmetrica/asimmetrica	50	4000	>80	7800	7430	149	4	1	REGOLABILE
	40804	PRO/RIF 100W REGOLABILE 4K	Simmetrica/asimmetrica	100	4000	>80	15600	14073	141	4	1	

DALI **CODIFICA COMPONIBILE:**
 Per creare il codice dell'apparecchio in versione **DALI** selezionare un apparecchio nella gamma **RD** ed aggiungere al suo codice il suffisso **DL**.
 Esempio: Cod. ord. **40801 + DL** = Cod. ord. **40801DL** - NOTA: La potenza di questi apparecchi, nella versione **DALI**, è aumentata rispetto alla versione **RD**. Cod. ord.40801DL = 74W; Cod. ord. 40804DL = 110W

VERSIONI RD, CON FLUSSO/POTENZA REGOLABILI MANUALMENTE SU 4 STEP



Flusso/Potenza	Cod. 40801			Cod. 40804		
	lm	W	lm/W	lm	W	lm/W
STEP 1	7430	50	149	14073	100	141
STEP 2	6496	42	155	12464	84	148
STEP 3	5586	35	160	10777	70	154
STEP 4	4561	28	163	8893	56	159

L'impianto di illuminazione deve tenere conto sia della necessità di illuminamento determinato dal calcolo illuminotecnico che delle esigenze di contenimento dei consumi energetici. Il proiettore FH-M consente di ottenere questo risultato grazie ad un driver dotato di uno switch con 4 step di modulazione della corrente in modo da assicurare la massima efficienza luminosa, e quindi il massimo risparmio energetico, pur rispettando il flusso luminoso determinato in fase di progettazione.

VARIANTI SPECIALI - a richiesta

RESA CROMATICA ≥ 90 - TEMPERATURA COLORE A RICHIESTA
 VERSIONE CON DIFFUSORE IN POLICARBONATO PER AMBIENTI HACCP (IP54)

ACCESSORI - in dotazione

 **INTERFACCIA SD RADIO/1-10V**
SD

 **FOTOSENSORE DIMMER INTELLIGENTE**
 Cod. Ord. **15039** **SD**







 **VITI ANTIVANDALICHE**

 **STAFFA GONIOMETRICA**

 **PRESSACAVO M20 CON VALVOLA DI VENTILAZIONE**

SEGUE >

ACCESSORI - da ordinare separatamente

	STAFFA DI FISSAGGIO SU BARRA ELETTRIFICATA Cod. Ord. 12659		STAFFA DI FISSAGGIO A PLAFONE Cod. Ord. 12664
	TESTA PALO 2X 60-76 Cod. Ord. 12661		TESTA PALO 4X 60-76 Cod. Ord. 12662
	CAVO SOSPENSIONE RIFLETTORE Cod. Ord. 12663		GRIGLIA PROTEZIONE Cod. Ord. 12657

DOMOTICA - da ordinare separatamente

	CENTRALE LOGICA SD LGFM Cod. Ord. 21102		TRASMETTITORE RADIO DOMOTICO Cod. Ord. 20104
---	--	--	---

APPARECCHIO + EMERGENZA CON INVERTER LED PRECABLATO - codifica componibile

INVERTER INTEGRATO	DESINENZA	SISTEMA DI EMERGENZA	BATTERIA	AUTONOMIA (h)	POTENZA LED (W)
	TR1	TRADIZIONALE	NiCd 7.2V 0.75Ah	1	3
	TR3	TRADIZIONALE	NiMH 7.2V 1.5Ah	3	3
	ATLG	AT-LG	LiFe 9.6V 1.5Ah	0.75/1/2/3/8	9/7/4/2/1
	LGFM	LGFM	LiFe 9.6V 1.5Ah	0.75/1/2/3/8	9/7/4/2/1
	ATLGGL	AT-LG	LiFe 12.8V 1.5Ah HT	0.75/1/2/3/8	15/10/5/3.3/1.25
	LGFMGL	LGFM	LiFe 12.8V 1.5Ah HT	0.75/1/2/3/8	15/10/5/3.3/1.25

APPARECCHIO + EMERGENZA CON INVERTER LED PRECABLATO - codifica componibile

INVERTER INTEGRATO	DESINENZA	SISTEMA DI EMERGENZA	BATTERIA	AUTONOMIA (h)	POTENZA LED (W)
	TR1	TRADIZIONALE	NiCd 7.2V 0.75Ah	1	3
	TR3	TRADIZIONALE	NiMH 7.2V 1.5Ah	3	3

Ogni apparecchio di questa serie può essere **configurato e precablato direttamente in Beghelli**, già pronto per l'installazione.

Per ordinarlo è necessario creare il codice specificando il sistema di controllo utilizzando come segue le presenti tabelle:

Cod. Ord. APPARECCHIO + DESINENZA, per esempio per ordinare un proiettore FH-M da 110W in versione Autotest Logica GranLuce (AT-LG) occorre aggiungere al Cod. Ord. 40810 la desinenza ATLGGL = Cod. Ord. 40810ATLGGL



071 proiettori da esterno

nuBe



IP66

IK09

960°

SD DERATING

+50°C
-30°C

RD

+40°C
-20°C

EMERGENZA

+40°C
0°C

Proiettore da esterni dotato di staffa goniometria di fissaggio. Flusso luminoso fino ad oltre 32000 lm.



Disponibile in versione Smart Driver Autodimmerabile, controllabile da Centrale, o con sistema RD dotato di selettore per impostare la potenza dei LED su 4 classi di flusso luminoso.



Doppio riflettore in alluminio sia simmetrico, che asimmetrico (asportando deflettore).

Applicazioni

Industriale, terziario, civile

Caratteristiche

Alimentazione

SD 93÷265 Vac - 50/60Hz 176÷250 Vdc

RD 230Vac ±10% 50 Hz

Alimentatore - MTBF a 25°C 100.000 h

Mantenimento flusso luminoso a 25°C

>70.000h (L80B20)

Stabilità colore 3 SDCM

Installazioni al suolo, parete, torri faro, sospensione

Corpo Alluminio pressofuso verniciato alle polveri di poliestere RAL 7040

Ottica Lamellare a sviluppo parabolico in alluminio anodizzato brillantato antiriflettente. Simmetrica/Asimmetrica.

Schermo Vetro temprato prismatico 4mm

Conformità EN 60598-1, EN 60598-2-1, EN 60598-2-22, DIN 18031-3, EN 62471 (Rischio biologico esente), EN61493, 2014/53/UE

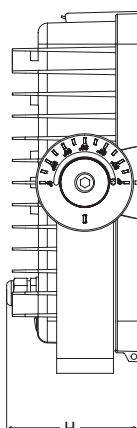
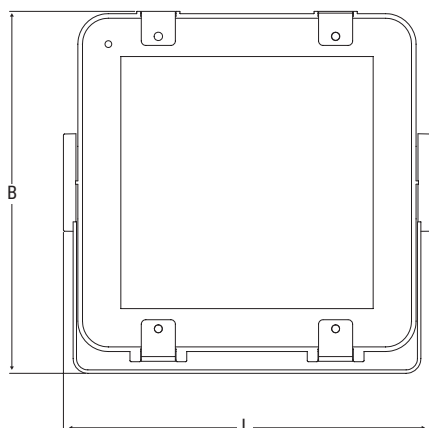

Dimensioni mm

L	B	H
348	434	121

FH-L OTTICA ASIMMETRICA

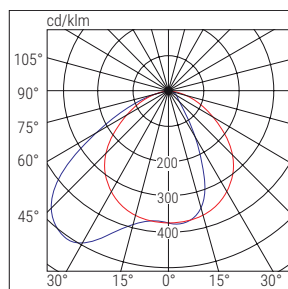

■ C90-C270 ■ C0-C180

FH-L OTTICA DIFFONDENTE SIMMETRICA

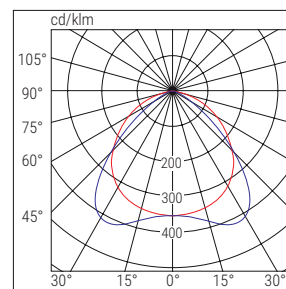

■ C90-C270 ■ C0-C180

	Cod. ord.	Descrizione	Ottica	Potenza W	Temp. colore K	Resa cromatica	Flusso LED lm (Tj=25°C)	Flusso apparecchio lm	Efficienza luminosa lm/W	Peso Kg	Imballo Sing/Mult.	
SD	40867	PRO/RIF 150W SD 4K	Simmetrica/asimmetrica	150	4000	>80	27000	24907	166	8.8	1	AUTODIMMER
	40870	PRO/RIF 200W SD 4K	Simmetrica/asimmetrica	200	4000	>80	35500	32400	162	8.8	1	
RD	40861	PRO/RIF 150W REGOLABILE 4K	Simmetrica/asimmetrica	151	4000	>80	25000	23143	153	8.8	1	REGOLABILE
	40864	PRO/RIF 200W REGOLABILE 4K	Simmetrica/asimmetrica	203	4000	>80	30500	27878	137	8.8	1	

DALI **CODIFICA COMPONIBILE:**
 Per creare il codice dell'apparecchio in versione **DALI** selezionare un apparecchio nella gamma **RD** ed aggiungere al suo codice il suffisso **DL**
 Esempio: Cod. ord. **40861 + DL** = Cod. ord. **40861DL**

VERSIONI RD, CON FLUSSO/POTENZA REGOLABILI MANUALMENTE SU 4 STEP



Flusso/Potenza	Cod. 40861			Cod. 40864		
	lm	W	lm/W	lm	W	lm/W
STEP 1	23143	151	153	27878	203	137
STEP 2	20266	128	158	24754	172	144
STEP 3	17380	107	162	21497	143	150
STEP 4	14229	85	167	17769	114	156

L'impianto di illuminazione deve tenere conto sia della necessità di illuminamento determinato dal calcolo illuminotecnico che delle esigenze di contenimento dei consumi energetici. Il proiettore FH-L consente di ottenere questo risultato grazie ad un driver dotato di uno switch con 4 step di modulazione della corrente in modo da assicurare la massima efficienza luminosa, e quindi il massimo risparmio energetico, pur rispettando il flusso luminoso determinato in fase di progettazione.

VARIANTI SPECIALI - a richiesta

RESA CROMATICA ≥ 90 - TEMPERATURA COLORE A RICHIESTA
 VERSIONE CON DIFFUSORE IN POLICARBONATO PER AMBIENTI HACCP (IP54)

ACCESSORI - in dotazione



INTERFACCIA SD RADIO/1-10V

SD



FOTOSENSORE DIMMER INTELLIGENTE

Cod. Ord. 15039

SD



VITI ANTIVANDALICHE









STAFFA GONIOMETRICA



PRESSACAVO M20 CON VALVOLA DI VENTILAZIONE

SEGUE >

ACCESSORI - da ordinare separatamente

	STAFFA DI FISSAGGIO SU BARRA ELETTRIFICATA Cod. Ord. 12659		STAFFA DI FISSAGGIO A PLAFONE Cod. Ord. 12664
	TESTA PALO 2X 60-76 Cod. Ord. 12661		TESTA PALO 4X 60-76 Cod. Ord. 12662
	CAVO SOSPENSIONE RIFLETTORE Cod. Ord. 12663		GRIGLIA PROTEZIONE Cod. Ord. 12658

DOMOTICA - da ordinare separatamente

	CENTRALE LOGICA SD LGFM Cod. Ord. 21102		TRASMETTITORE RADIO DOMOTICO Cod. Ord. 20104
---	--	--	---

APPARECCHIO + EMERGENZA CON INVERTER LED PRECABLATO - codifica componibile **SD**

INVERTER INTEGRATO	DESINENZA	SISTEMA DI EMERGENZA	BATTERIA	AUTONOMIA (h)	POTENZA LED (W)
	TR1	TRADIZIONALE	NiCd 7.2V 0.75Ah	1	3
	TR3	TRADIZIONALE	NiMH 7.2V 1.5Ah	3	3
	ATLG	AT-LG	LiFe 9.6V 1.5Ah	0.75/1/2/3/8	9/7/4/2/1
	LGFM	LGFM	LiFe 9.6V 1.5Ah	0.75/1/2/3/8	9/7/4/2/1
	ATLGGL	AT-LG	LiFe 12.8V 1.5Ah HT	0.75/1/2/3/8	15/10/5/3.3/1.25
	LGFMGL	LGFM	LiFe 12.8V 1.5Ah HT	0.75/1/2/3/8	15/10/5/3.3/1.25

APPARECCHIO + EMERGENZA CON INVERTER LED PRECABLATO - codifica componibile **RD**

INVERTER INTEGRATO	DESINENZA	SISTEMA DI EMERGENZA	BATTERIA	AUTONOMIA (h)	POTENZA LED (W)
	TR1	TRADIZIONALE	NiCd 7.2V 0.75Ah	1	3
	TR3	TRADIZIONALE	NiMH 7.2V 1.5Ah	3	3

Ogni apparecchio di questa serie può essere **configurato e precablato direttamente in Beghelli**, già pronto per l'installazione.

Per ordinarlo è necessario creare il codice specificando il sistema di controllo utilizzando come segue le presenti tabelle:

Cod. Ord. APPARECCHIO + DESINENZA, per esempio per ordinare un proiettore FH-L da 200W in versione Autotest Logica GranLuce (AT-LG) occorre aggiungere al Cod. Ord. 40870 la desinenza ATLGGL = Cod. Ord. 40870ATLGGL



075 proiettori da esterno

Power Light

illuminazione

nuBe



IP66

IK09

960°

+40°C
-20°C



Apparecchio modulare per illuminare grandi aree. Flusso luminoso fino a 63.000lm.



Versioni ED con regolazione del flusso luminoso e dimmerazione 0÷10V.



Ottica standard 120°, a richiesta possono essere installate ottiche da 10°, 30°, 60° per soddisfare qualsiasi esigenza progettuale.

Applicazioni

Campi sportivi, sezioni stradali, piazzali industriali, parcheggi outdoor

Caratteristiche

Alimentazione 100~305 Vac 50/60 Hz con protezione dalle sovratensioni 10KV

Alimentatore - MTBF a 25°C 100.000h

Mantenimento flusso luminoso a 25°C >50.000h (L70B20)

Stabilità colore 3 SDCM

Installazioni Torre faro, muro, testa palo, pavimento

Corpo Alluminio pressofuso verniciato alle polveri di poliestere nero

Lenti PMMA trasparente

Conformità EN 60598-1, EN 60598-2-22 DIN 18031-3, EN 62471 (Rischio biologico esente), EN60598-2-5, 2014/53/UE

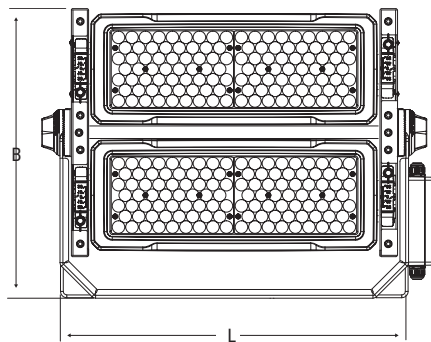

VERSIONE 300-400W

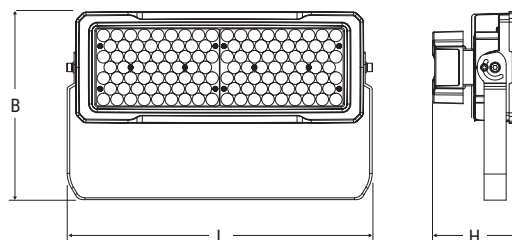

VERSIONE 250W

Versione	Dimensioni mm		
	L	B	H
250W	438	296	135
300-400W	510	453	137

VERSIONE 250W

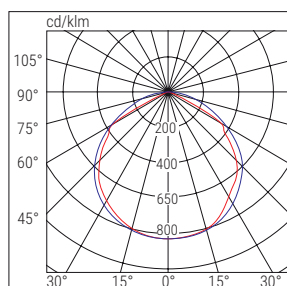

■ C0-C180 ■ C90-C270

VERSIONE 300-400W

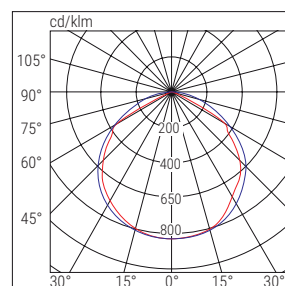

■ C180-C270 ■ C90-C270

	Cod. ord.	Descrizione	Ottica	Potenza W	Temp. colore K	Resa cromatica	Flusso LED lm (Tj=25°C)	Flusso apparecchio lm	Efficienza luminosa lm/W	Peso Kg	Imballo Sing/Mult.	Note e conformità
SD	40748	POWER L 250W 120° C70 SD 4K	120°	250	4000	>70	39000	32500	130	6.6	1	AUTODIMMER
	40749	POWER L 300W 120° C70 SD 4K	120°	300	4000	>70	47000	39000	130	18.5	1	
	40750	POWER L 400W 120° C70 SD 4K	120°	400	4000	>70	62500	52000	130	18.5	1	
ED	40716	POWER L 250W 120° C70 ED 4K 0-10V	120°	250	4000	>70	39000	32500	130	6.6	1	ON / OFF - 0-10V
	40717	POWER L 300W 120° C70 ED 4K 0-10V	120°	300	4000	>70	47000	39000	130	18.5	1	
	40718	POWER L 400W 120° C70 ED 4K 0-10V	120°	400	4000	>70	62500	52000	130	18.5	1	
DALI	CODIFICA COMPONIBILE: Per creare il codice dell'apparecchio in versione DALI selezionare un apparecchio nella gamma ED ed aggiungere al suo codice il suffisso DL Esempio: Cod. ord. 40716 + DL = Cod. ord. 40716DL											

VARIANTI SPECIALI - a richiesta

TEMPERATURA COLORE A RICHIESTA (5000K) - POTENZE (500-600-750-1000-1250W-1500W) - RESE CROMATICHE
 OTTICHE (10°, 30°, 60°, ASIMMETRICA, ELLITTICA)

ACCESSORI - in dotazione

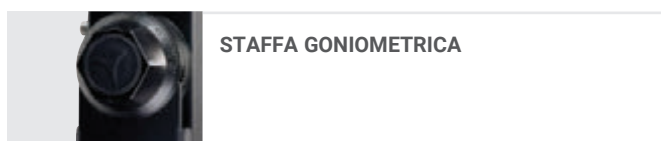
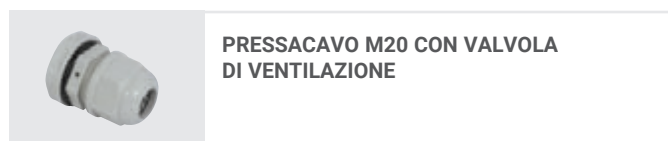

ACCESSORI - da ordinare separatamente

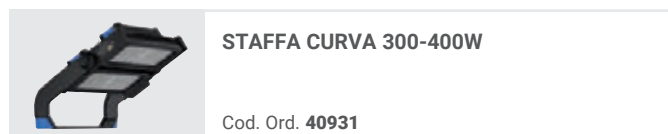
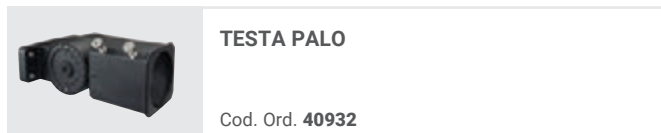
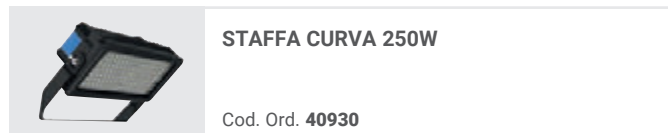

DOMOTICA - da ordinare separatamente

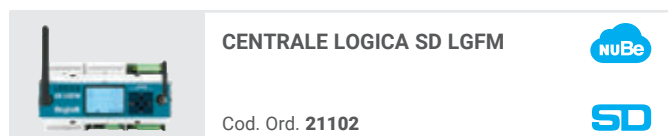

H-PRO

illuminazione

nuBe



IP66

IK09

960°

SD DERATING

+50°C
-30°C

RD

+40°C
-20°C

EMERGENZA

+40°C
0°C



Riflettore ad elevato flusso luminoso fino ad oltre 40000 lm, dotato di golfare per la sospensione.



Disponibile in versione Smart Driver Autodimmerabile, controllabile da Centrale, o dimmerabili 0÷10V preconfigurati per gestire 4 classi di flusso luminoso.



Ottica lamellare con tre differenti possibilità di fascio luminoso: Diffondente, Concentrante, Ellittico.

Applicazioni

Industriale, magazzini per logistica, hangar

Caratteristiche

Alimentazione

93÷265 Vac - 50/60Hz 176÷250 Vdc

Alimentatore - MTBF a 25°C 100.000h

Mantenimento flusso luminoso a 25°C

>60.000h (240W) (L80B20)

>70.000h (150W) (L80B20)

Stabilità colore 3 SDCM

Installazioni al suolo, parete, torri faro

Corpo Alluminio pressofuso verniciato alle polveri di poliestere, RAL 7040

Ottica Lamellare a sviluppo parabolico in alluminio anodizzato brillantato antiriflescente. Diffondente, concentrante, ellittico.

Schermo Vetro temprato prismatico 4mm

Conformità EN 60598-1, EN 60598-2-1, EN 60598-2-22, DIN 18031-3, EN 62471 (rischio biologico esente), 2014/53/UE

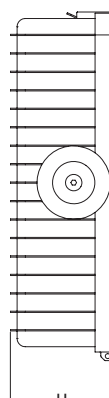
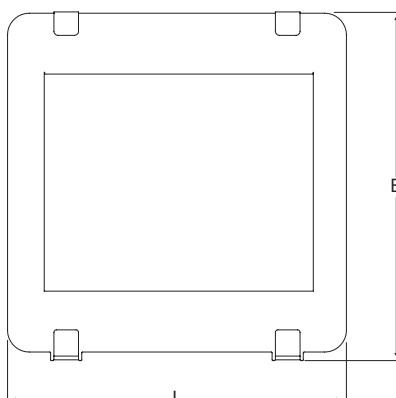

Dimensioni mm

L	B	H
436	434	121

OTTICA DIFFONDENTE

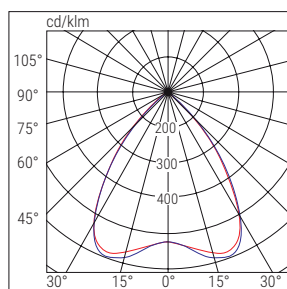
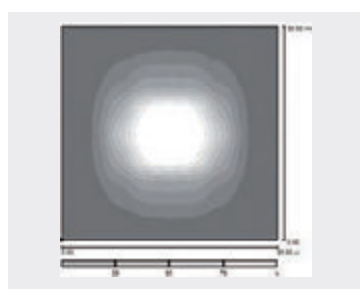

■ C90-C270 ■ C0-C180

OTTICA ELLITTICA

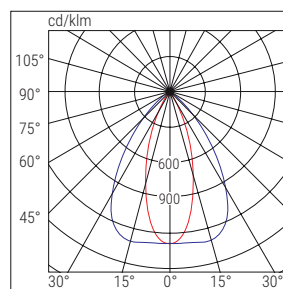
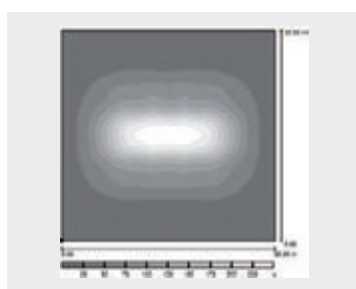

■ C90-C270 ■ C0-C180

OTTICA CONCENTRANTE

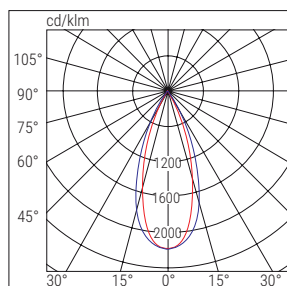
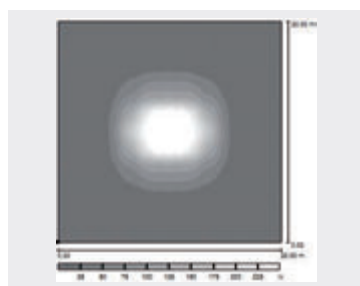

■ C90-C270 ■ C0-C180

	Cod. ord.	Descrizione	Ottica	Potenza W	Temp. colore K	Resa cromatica	Flusso LED lm (Tj=25°C)	Flusso apparecchio lm	Efficienza luminosa lm/W	Peso Kg	Imballo Sing/Mult.
SD	40839	RIF S 150W D SD 4K	DIFFONDENTE	153	4000	>80	27000	22824	149	7.7	1
	40842	RIF S 150W C SD 4K	CONCENTRANTE	153	4000	>80	27000	21683	142	7.7	1
	40845	RIF S 150W E SD 4K	ELLITTICA	153	4000	>80	27000	22140	145	7.7	1
	40848	RIF S 240W D SD 4K	DIFFONDENTE	246	4000	>80	47000	38853	158	7.7	1
	40851	RIF S 240W C SD 4K	CONCENTRANTE	246	4000	>80	47000	38005	154	7.7	1
	40854	RIF S 240W E SD 4K	ELLITTICA	246	4000	>80	47000	38638	157	7.7	1
RD	40821	RIF S 150W D REGOLABILE 010 4K	DIFFONDENTE	153	4000	>80	27000	22824	149	7.7	1
	40824	RIF S 150W C REGOLABILE 010 4K	CONCENTRANTE	153	4000	>80	27000	21683	142	7.7	1
	40827	RIF S 150W E REGOLABILE 010 4K	ELLITTICA	153	4000	>80	27000	22140	145	7.7	1
	40830	RIF S 240W D REGOLABILE 010 4K	DIFFONDENTE	246	4000	>80	47000	40005	163	7.7	1
	40833	RIF S 240W C REGOLABILE 010 4K	CONCENTRANTE	246	4000	>80	47000	38005	155	7.7	1
	40836	RIF S 240W E REGOLABILE 010 4K	ELLITTICA	246	4000	>80	47000	38805	158	7.7	1

DALI **CODIFICA COMPONENTE:**
Per creare il codice dell'apparecchio in versione **DALI** selezionare un apparecchio nella gamma **RD** ed aggiungere al suo codice il suffisso **DL**
Esempio: Cod. ord. **40821 + DL** = Cod. ord. **40821DL**

VERSIONI RD DIFFONDENTE, CON FLUSSO/POTENZA REGOLABILI MANUALMENTE SU 4 STEP



Flusso/Potenza	153W			246W		
	lm	W	lm/W	lm	W	lm/W
STEP 1	22824	153	149	40005	246	163
STEP 2	19623	129	152	33507	200	168
STEP 3	16398	105	156	27994	162	173
STEP 4	13779	87	158	23575	133	177

Schema riferito alla sola versione DIFFONDENTE con 4 step di modulazione della corrente in modo da assicurare la massima efficienza luminosa. Per i dati relativi alle altre versioni (CONCENTRANTE ed ELLITTICA) fare riferimento al Catalogo online.







SEGUE >

H-PRO





VARIANTI SPECIALI - a richiesta

RESA CROMATICA ≥ 90 - TEMPERATURA COLORE A RICHIESTA - VERSIONE CON DIFFUSORE IN POLICARBONATO PER AMBIENTI HACCP (IP54)

ACCESSORI - in dotazione

	INTERFACCIA SD RADIO/1-10V 		FOTOSENSORE DIMMER INTELLIGENTE Cod. Ord. 15039 
	PRESSACAVO M20 CON VALVOLA DI VENTILAZIONE		VITI ANTIVANDALICHE

ACCESSORI - da ordinare separatamente

	STAFFA DI FISSAGGIO SU BARRA ELETTRIFICATA Cod. Ord. 12659		STAFFA DI FISSAGGIO A PLAFONE Cod. Ord. 12664
	SISTEMA SOSPENSIONE RIFLETTORE Cod. Ord. 12663		GRIGLIA PROTEZIONE Cod. Ord. 12658
	STAFFA GONIOMETRICA Cod. Ord. 12666		

DOMOTICA - da ordinare separatamente

	CENTRALE LOGICA SD LGFM Cod. Ord. 21102  		TRASMETTITORE RADIO DOMOTICO Cod. Ord. 20104 
---	--	--	--

APPARECCHIO + EMERGENZA CON INVERTER LED PRECABLATO - codifica componibile
SD

INVERTER INTEGRATO	DESINENZA	SISTEMA DI EMERGENZA	BATTERIA	AUTONOMIA (h)	POTENZA LED (W)
	TR1	TRADIZIONALE	NiCd 7.2V 0.75Ah	1	3
	TR3	TRADIZIONALE	NiMH 7.2V 1.5Ah	3	3
	ATLG	AT-LG	LiFe 9.6V 1.5Ah	0.75/1/2/3/8	9/7/4/2/1
	LGFM	LGFM	LiFe 9.6V 1.5Ah	0.75/1/2/3/8	9/7/4/2/1
	ATLGGL	AT-LG	LiFe 12.8V 1.5Ah HT	0.75/1/2/3/8	15/10/5/3.3/1.25
	LGFMGL	LGFM	LiFe 12.8V 1.5Ah HT	0.75/1/2/3/8	15/10/5/3.3/1.25

APPARECCHIO + EMERGENZA CON INVERTER LED PRECABLATO - codifica componibile
RD

INVERTER INTEGRATO	DESINENZA	SISTEMA DI EMERGENZA	BATTERIA	AUTONOMIA (h)	POTENZA LED (W)
	TR1	TRADIZIONALE	NiCd 7.2V 0.75Ah	1	3
	TR3	TRADIZIONALE	NiMH 7.2V 1.5Ah	3	3
	ATLG	AT-LG	LiFe 9.6V 1.5Ah	0.75/1/2/3/8	9/7/4/2/1
	LGFM	LGFM	LiFe 9.6V 1.5Ah	0.75/1/2/3/8	9/7/4/2/1
	ATLGGL	AT-LG	LiFe 12.8V 1.5Ah HT	0.75/1/2/3/8	15/10/5/3.3/1.25
	LGFMGL	LGFM	LiFe 12.8V 1.5Ah HT	0.75/1/2/3/8	15/10/5/3.3/1.25

Ogni apparecchio di questa serie può essere **configurato e precablato direttamente in fase di produzione**, già pronto per l'installazione.

Per ordinarlo è necessario creare il codice specificando il sistema di controllo utilizzando come segue le presenti tabelle:

Cod. Ord. APPARECCHIO + DESINENZA, per esempio per ordinare un riflettore H-PRO da 150W in versione Autotest Logica GranLuce (AT-LG) occorre aggiungere al Cod. Ord.40839 la desinenza ATLGGL = Cod. Ord. 40839ATLGGL

Highbay HP

illuminazione

nuBe



IP65

IK09

960°

+50°C
-25°C



Riflettore ad alte prestazioni con un'efficienza luminosa di 140 lm/W idoneo a sostituire, in ambienti industriali, apparecchi Highbay di vecchia concezione.



Disponibile diffusore in PMMA con angolo di emissione 120° per un fascio diffondente, disponibili inoltre Campane concentranti per angoli di 60° e 90°.

Applicazioni

Industriale, magazzini per logistica, hangar

Caratteristiche

Alimentazione

93÷265 Vac - 50/60Hz 176÷250 Vdc

Alimentatore - MTBF a 25°C 100.000h

Mantenimento flusso luminoso a 25°C

>50.000h (L80B20)

Stabilità colore 3 SDCM

Installazioni Sospensione, plafone, parete, suolo

Corpo Alluminio pressofuso verniciato alle polveri di poliestere RAL 7040

Ottica Lente Circolare in PMMA

Conformità EN60598-1, EN60598-2-1, EN 62471, 2014/53/UE, EN60598-2-22, DIN 18031-3

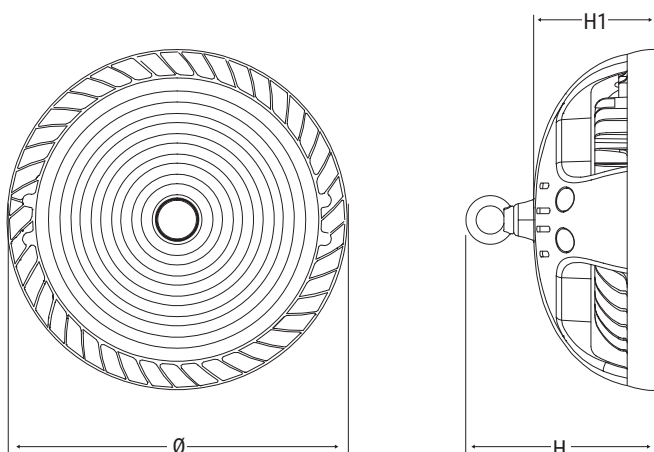

Versione	Cod. ord.	Dimensioni mm		
		H	H1	Ø
SD	40224-40225	207	148	300
	40226-40227	229	165	360
ED	40204-40205	167	108	300
	40206-40207	189	125	360

VERSIONE 240W

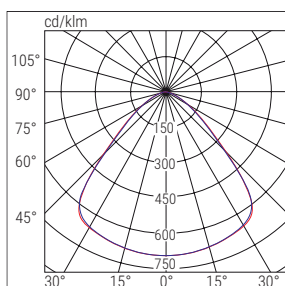

■ C0-C180 ■ C90-C270

	Cod. ord.	Descrizione	Potenza W	Temp. colore K	Resa cromatica	Flusso LED lm (Tj=25°C)	Flusso apparecchio lm	Efficienza luminosa lm/W	Peso Kg	Imballo Sing/Mult.	Note e conformità
SD	40224	HIGHBAY HP 100W 90° 4K SD	100	4000	≥80	16500	14000	140	3.9	1	Ottica 90°
	40225	HIGHBAY HP 150W 90° 4K SD	150	4000	≥80	25000	21000	140	4.5	1	Ottica 90°
	40226	HIGHBAY HP 200W 90° 4K SD	200	4000	≥80	33000	28000	140	7.0	1	Ottica 90°
	40227	HIGHBAY HP 240W 90° 4K SD	240	4000	≥80	40000	34000	142	7.5	1	Ottica 90°
ED	40204	HIGHBAY HP 100W 90°0-10V 4K ED	100	4000	≥80	16500	14000	140	4.2	1	Ottica 90°
	40205	HIGHBAY HP 150W 90°0-10V 4K ED	150	4000	≥80	25000	21000	140	4.8	1	Ottica 90°
	40206	HIGHBAY HP 200W 90°0-10V 4K ED	200	4000	≥80	33000	28000	140	7.4	1	Ottica 90°
	40207	HIGHBAY HP 240W 90°0-10V 4K ED	240	4000	≥80	40000	34000	142	7.9	1	Ottica 90°

(*) Funzione attivabile integrando il Fotosensore esterno opzionale Cod. 21100

ACCESSORI - in dotazione



ACCESSORI - da ordinare separatamente

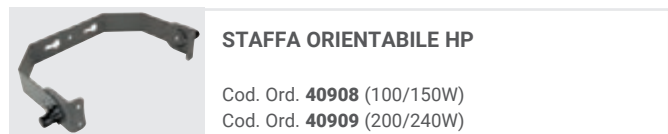
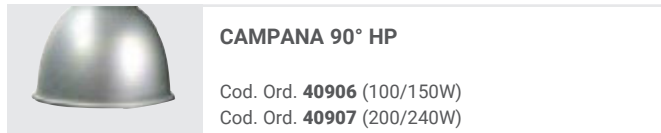
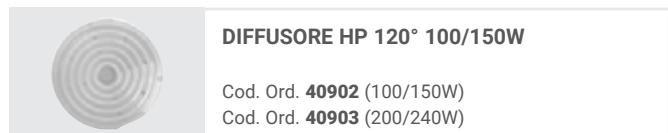
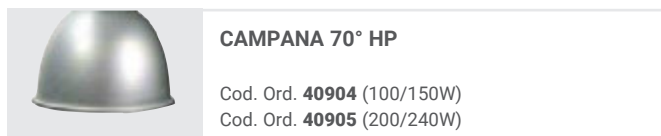

DOMOTICA - da ordinare separatamente

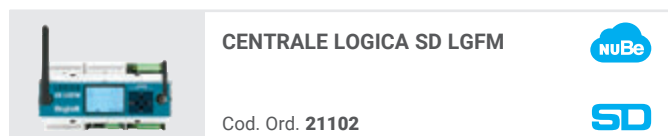

Strada

illuminazione

nuBe



IP66

IK09

∧ 960°



+40°C
-20°C



Armatura stradale con gestione centralizzata dei comandi, in armonia con la nuova concezione di smart city.

Applicazioni

Stradale pubblico e privato, parcheggi, piste ciclabili

Caratteristiche

Alimentazione 93÷265 Vac - 50/60Hz
176÷250 Vdc con protezioni sulle sovratensioni 10KV e corrente Led regolabile (max 77ma)

Alimentatore - MTBF a 25°C 80.000 h

Mantenimento flusso luminoso a 25°C

>70.000h (S70, S100, S150) (L80B20)

>75.000h (S30, S50) (L80B20)

Stabilità colore 3 SDCM

Installazioni Testa palo o braccio Φ 60 mm

Corpo Alluminio pressofuso verniciato alle polveri di poliestere RAL 7040

Ottica Lamellare a sviluppo parabolico in alluminio anodizzato brillantato antiriflescente. Strade extraurbane e strade urbane (ME2, ME3A, ME3B, ME4A, ME4B, ME5, ME6) e ciclopedonali (CE, S)

Schermo Vetro temprato spessore 5mm

Conformità EN 60598-1, EN 60598-2-3, EN 60598-2-22, EN 62471 (rischio fotobiologico esente), 2014/53/UE

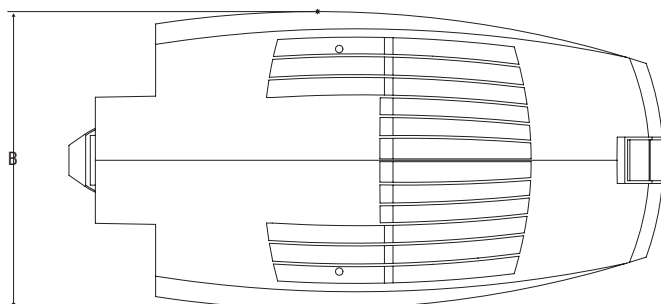
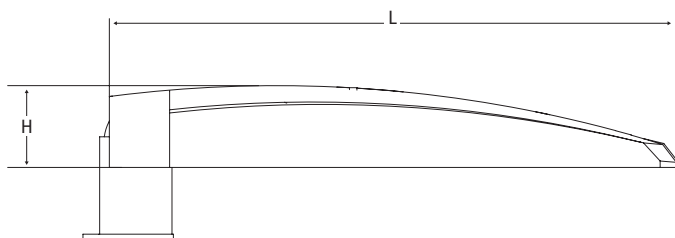

Dimensioni mm

L	B	H
611	320	88

OTTICA URBANA/EXTRAURBANA STRADALE

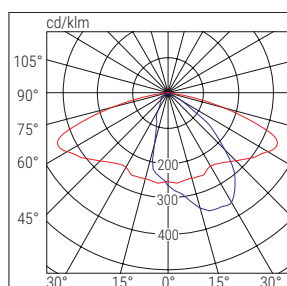
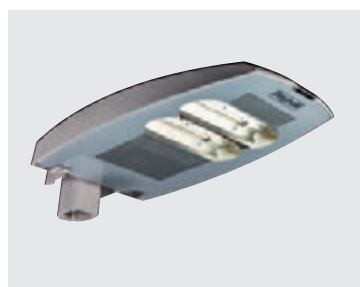

■ C0-C180 ■ C90-C270

OTTICA URBANA/EXTRAURBANA A FASCIO LUNGO

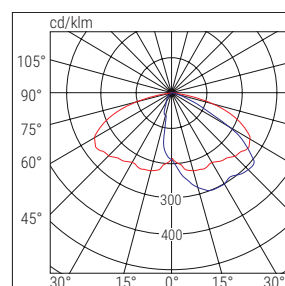

■ C0-C180 ■ C90-C270

OTTICA URBANA CICLOPEDONALE/PARCHEGGI

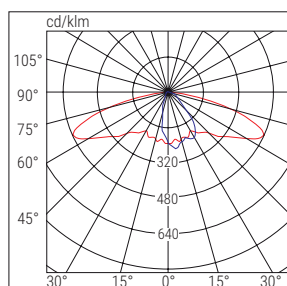

■ C0-C180 ■ C90-C270

	Cod. ord.	Descrizione	Ottica	Potenza W	Temp. colore K	Resa cromatica	Flusso LED lm (Tj=25°C)	Flusso apparecchio lm	Efficienza luminosa lm/W	Peso Kg	Imballo Sing/Mult.	Note e conformità
SD	S50EXSD	STRA LED EX 1x50 SD 4K	STRADALE EXTRURBANA	34	4000	>70	5750	4750	140	1/1	1	
	S70EXSD	STRA LED EX 1x70 SD 4K	STRADALE EXTRURBANA	51	4000	>70	8000	7000	138	1/1	1	
	S100EXSD	STRA LED EX 1x100 SD 4K	STRADALE EXTRURBANA	72	4000	>70	12500	9950	138	1/1	1	
	S150EXSD	STRA LED EX 1x150 SD 4K	STRADALE EXTRURBANA	103	4000	>70	15850	13900	135	1/1	1	
	S250EXSD	STRA LED EX 1x250 SD 4K	STRADALE EXTRURBANA	130	4000	>70	20600	16900	130	1/1	1	
	S50EXLSD	STRA LED EX LONG 1x50 SD 4K	STRAD. EXTRURB. F. LUNGO	34	4000	>70	5750	4750	140	1/1	1	
	S70EXLSD	STRA LED EX LONG 1x70 SD 4K	STRAD. EXTRURB. F. LUNGO	51	4000	>70	8000	7000	138	1/1	1	
	S100EXLSD	STRA LED EX LONG 1x100 SD 4K	STRAD. EXTRURB. F. LUNGO	72	4000	>70	12500	9950	138	1/1	1	
	S150EXLSD	STRA LED EX LONG 1x150 SD 4K	STRAD. EXTRURB. F. LUNGO	103	4000	>70	15850	13900	135	1/1	1	
	S250EXLSD	STRA LED EX LONG 1x250 SD 4K	STRAD. EXTRURB. F. LUNGO	130	4000	>70	20600	16900	130	1/1	1	
	S30UCSD	STRA LED UC 1x30 SD 4K	URB. CICLOPED./PARK	24	4000	>70	4000	3300	138	1/1	1	
	S50UCSD	STRA LED UC 1x50 SD 4K	URB. CICLOPED./PARK	34	4000	>70	5200	4600	135	1/1	1	
	S70UCSD	STRA LED UC 1x70 SD 4K	URB. CICLOPED./PARK	48	4000	>70	8450	6500	135	1/1	1	
	S100UCSD	STRA LED UC 1x100 SD 4K	URB. CICLOPED./PARK	66	4000	>70	12000	8900	135	1/1	1	

DALI **INTERFACCIAMENTO CON ACCESSORIO DA ORDINARE SEPARATAMENTE:**
 È possibile creare Apparecchi DALI integrando la versione SD con l'accessorio Modulo Dali Cod. ord. 15024
 Esempio: Cod. ord. S50EXSD + 15024 = Apparecchio S50EXSD in versione DALI

DALI

Strada

ACCESSORI - in dotazione



**PRESSACAVO M20 CON VALVOLA
DI VENTILAZIONE**

DOMOTICA - da ordinare separatamente



CENTRALE LOGICA SD LGFM



Cod. Ord. **21102**



MODULO DALI

Cod. Ord. **15024**



TRASMETTITORE RADIO DOMOTICO

Cod. Ord. **20104**



MODULO 1÷10V

Cod. Ord. **15034**



MODULO RADIO DOMOTICO

Cod. Ord. **15022**





Centrostrada

illuminazione

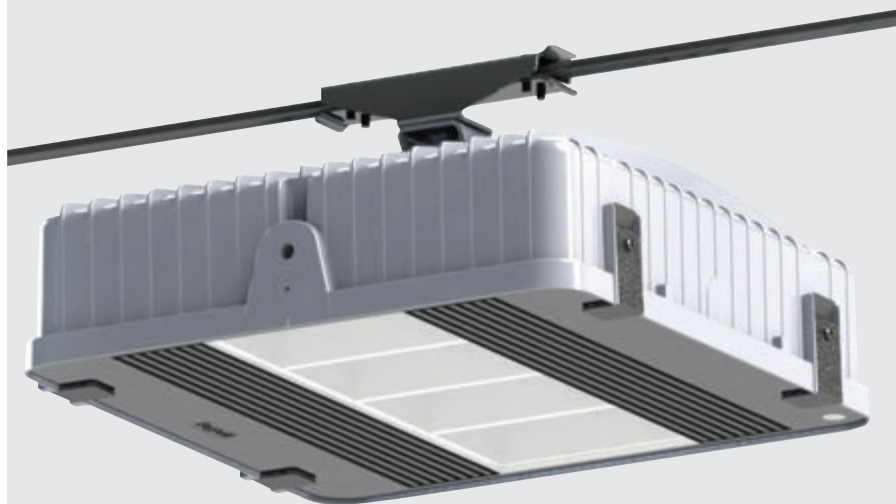

IP66

IK09

∠960°



+40°C
-20°C



Armatura stradale con gestione centralizzata dei comandi, in armonia con la nuova concezione di smart city. Caratterizzato da elevata resistenza meccanica e chimica. Apparecchio progettato per resistere alle vibrazioni ed alle perturbazioni magnetiche.

Applicazioni

Stradale pubblico e privato, parcheggi, piste ciclabili

Caratteristiche

Alimentazione Universal Multy Voltage
93÷265 Vac - 50/60Hz, 176÷250 Vdc

Alimentatore - MTBF a 25°C 100.000h

Mantenimento flusso luminoso a 25°C
80.000h (L80B20)

Stabilità colore 3 SDCM

Installazioni Sospensione a fune tesata

Corpo Alluminio pressofuso verniciato alle polveri di poliestere RAL 7040

Ottica Lamellare a sviluppo parabolico in alluminio anodizzato brillantato antiriflescente.

Schermo Vetro prismatico temprato 4mm di spessore

Conformità EN 60598-1, EN 60598-2-3, EN 60598-2-22, EN 62471 (rischio fotobiologico esente), 2014/53/UE

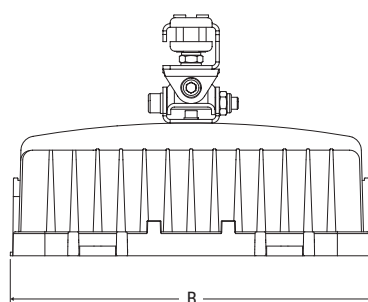
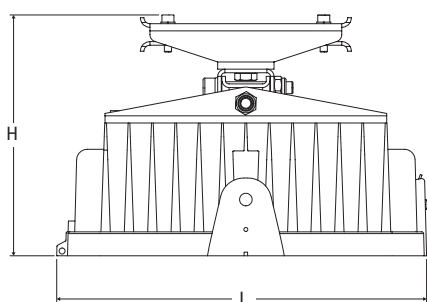

Versione	Dimensioni mm		
	L	B	H
50/70W	309	302	201
100/150/250W	425	417	221

OTTICA URBANA

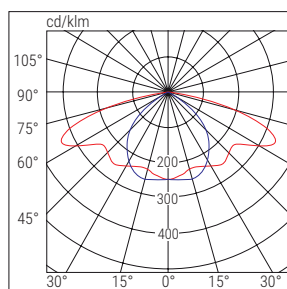

■ C0-C180 ■ C90-C270

	Cod. ord.	Descrizione	Potenza W	Temp. colore K	Resa cromatica	Flusso LED lm (Tj=25°C)	Flusso apparecchio lm	Efficienza luminosa lm/W	Peso Kg	Imballo Sing/Mult.	Note e conformità
SD	CS50SD	CENTROSTRADA LED 1x50 SD 4K	35	4000	>80	5300	4400	126	5.5	1/1	
	CS70SD	CENTROSTRADA LED 1x70 SD 4K	50	4000	>80	7600	6200	124	5.5	1/1	
	CS100SD	CENTROSTRADA LED 1x100 SD 4K	70	4000	>80	10400	8600	124	7.7	1/1	
	CS150SD	CENTROSTRADA LED 1x150 SD 4K	100	4000	>80	14500	12000	120	7.7	1/1	
	CS250SD	CENTROSTRADA LED 1x250 SD 4K	130	4000	>80	18500	15000	115	7.7	1/1	

DALI **INTERFACCIAMENTO CON ACCESSORIO DA ORDINARE SEPARATAMENTE:**
 È possibile creare Apparecchi DALI integrando la versione **SD** con l'accessorio **Modulo Dalì** Cod. ord. **15024**
 Esempio: Cod. ord. **CS50SD + 15024** = Apparecchio **CS50SD in versione DALI** **DALI**

VARIANTI SPECIALI - a richiesta

LG24 - LG230

ACCESSORI - in dotazione



PRESSACAVO M20 CON VALVOLA DI VENTILAZIONE



STAFFA PER FUNE TESATA ORIENTABILE (-20° +20°)

ACCESSORI - da ordinare separatamente



GRIGLIA DI PROTEZIONE

Cod. Ord. **12657** (Versione 50/70)
 Cod. Ord. **12658** (Versione 100/150)

DOMOTICA - da ordinare separatamente



CENTRALE LOGICA SD LGFM

Cod. Ord. **21102**



MODULO DALI

Cod. Ord. **15024**



TRASMETTITORE RADIO DOMOTICO

Cod. Ord. **20104**



MODULO 1÷10V

Cod. Ord. **15034**



MODULO RADIO DOMOTICO

Cod. Ord. **15022**



Legenda simboli

CARATTERISTICHE GENERALI: SIGNIFICATO DEI SIMBOLI

SIMBOLO	DESCRIZIONE	SIMBOLO	DESCRIZIONE
	Piattaforma cloud unica per la gestione remota di tutti gli impianti di illuminazione ed illuminazione di emergenza.		Apparecchi ibridi per illuminazione della serie SanificaAria che integrano un sistema di sanificazione dell'aria a cella di flusso UV-C.
	Apparecchi dotati di Smart Driver SD-X, integrabili con vari moduli aggiuntivi che ne espandono le caratteristiche di comunicazione (Radio, 1-10V, Dali) oltre alla possibilità di connettere direttamente l'inverter Plug&Light, senza inficiare le caratteristiche di protezione. L'apparecchio con questo simbolo, è dotato di fotocellula intelligente integrata a bordo apparecchio con funzione Autodimmer.		Descrizione generale che definisce la tipologia dell'apparecchio.
	Apparecchi dotati di Smart Driver con Interfaccia SD radio integrata e già predisposta per comunicare con la centrale Logica SD LGFM. Questi apparecchi sono dotati anche di interfaccia 1-10V e, fotosensore intelligente con funzione Autodimmer.		Apparecchi con particolari caratteristiche di versatilità di utilizzo.
	Apparecchi dotati di Smart Driver SD-X, integrabili con vari moduli aggiuntivi che ne espandono le caratteristiche di comunicazione (Radio, 1-10V, Dali) oltre alla possibilità di connettere direttamente l'inverter Plug&Light, senza inficiare le caratteristiche di protezione.		Apparecchi con particolari caratteristiche illuminotecniche. Elevato flusso luminoso e controllo del fascio luminoso.
	Apparecchi dotati di Smart Driver con Interfaccia SD radio integrata e già predisposta per comunicare con la centrale Logica SD LGFM. Questi apparecchi sono dotati anche di interfaccia 1-10V.		Apparecchi con soluzioni di installazione particolari, in termini di velocità di installazione e/o collegamenti molteplici o cablaggio passante.
	Apparecchi dotati di Smart Driver.		Apparecchio con modulo HCL-CCT, sia in versione SD che RD, per la variazione automatica della temperatura colore secondo l'ora della giornata (Illuminazione biodinamica), o per l'impostazione fissa selezionando da switch uno dei 4 valori preimpostati.
	Apparecchi dotati di Driver regolabile su 4 step di potenza per la modulazione del Flusso luminoso. Questi apparecchi sono dotati di switch per l'impostazione del flusso		Grado di protezione da fattori esterni secondo CEI EN 60598-1. Nel caso sia doppio, evidenzia due versioni dell'apparecchio o un accessorio opzionale specifico.
	Apparecchi dotati di Driver LED tradizionale a luce fissa o dimmerabile 0-10V		Grado di protezione all'urto secondo CEI EN 50102.
	Apparecchi dotati di protocollo di comunicazione DALI.		Temperatura di resistenza del l'apparecchio alla prova del Filo incandescente secondo CEI EN 60598-1.
	Dispositivo che integra l'apparecchio di illuminazione con l'illuminazione di emergenza, in versione tradizionale TR. Per approfondimenti consultare la sezione Emergenza		Apparecchi in cui la protezione contro la scossa elettrica è garantita per costruzione in Classe di Isolamento II.
	Dispositivo che integra l'apparecchio di illuminazione con l'illuminazione di emergenza, in versione autotest AT. Per approfondimenti consultare la sezione Emergenza.		Campo di temperatura in cui l'apparecchio mantiene correttamente le sue caratteristiche.
	Dispositivo che integra l'apparecchio di illuminazione con l'illuminazione di emergenza, in versione logica LG. Per approfondimenti consultare la sezione Emergenza.		Indice di resa cromatica.
	Dispositivo che integra l'apparecchio di illuminazione con l'illuminazione di emergenza, in versione logica radio LGFM. Per approfondimenti consultare la sezione Emergenza.		Indice di resa abbagliamento.
			Marchio di qualità europeo. Certificazione volontaria a testimoniare la qualità del prodotto e della filiera produttiva.
			Apparecchio destinato ad un utilizzo in ambienti con pericolo di esplosione per presenza di sostanze esplosive (polvere e/o gas...) secondo Direttiva ATEX .
			Apparecchi con assenza di effetto flicker visibile e a ridotto effetto stroboscopico. Le Norme CIE TN006:2016 f<80Hz e CIE TN006:2016 f<200Hz, definiscono valori limite e metodi di misura e non ammettono verifiche empiriche (fotocamere, smartphone, ecc). Gli effetti stroboscopici possono essere rilevati solo su organi in movimento. Ulteriori approfondimenti sul sito www.beghelli.it

Indice analitico

APPARECCHI

Cod. ord.	Prezzo €	Pag.	Cod. ord.	Prezzo €	Pag.	Cod. ord.	Prezzo €	Pag.
118SD	123,80	053	40167	143,17	019	40531	243,34	042
136SD	136,75	053	40168	202,79	019	40532	243,34	042
158SD	149,82	053	40171	138,02	019	40533	243,34	042
170ED3	51,05	037	40171UV	934,00	013	40534	243,34	042
170EDMC	76,00	037	40174	162,74	019	40535	243,34	042
170SD3	115,81	037	40176	203,94	019	40536	243,34	042
218SD	130,12	053	40176UV	998,00	013	40600	59,14	042
226ED4	43,79	037	40177	234,84	019	40601	94,64	042
226EDMC	66,03	037	40178	318,78	019	40602	94,64	042
226SD4	108,56	037	40181	230,51	019	40603	108,15	042
236PSD	184,74	053	40204	270,38	083	40604	116,60	042
236SD	148,14	053	40205	321,36	083	40605	113,20	042
258SD	165,04	053	40206	428,48	083	40606	116,60	042
280SD	224,19	053	40207	482,04	083	40607	141,94	042
11288ED	255,46	063	40224	346,08	083	40608	150,39	042
11288PED	213,51	063	40225	400,16	083	40609	175,74	042
11288PSD	269,46	063	40226	508,31	083	40716	865,20	077
11288SD	369,92	063	40227	562,38	083	40717	1.081,50	077
11289ED	323,43	063	40304	97,34	035	40718	1.405,95	077
11289SD	408,13	063	40305	118,97	035	40748	973,35	077
26706	750,00	017	40306	129,78	035	40749	1.189,65	077
40003	52,89	053	40307	173,04	035	40750	1.514,10	077
40004	69,72	053	40324	146,00	035	40801	143,17	069
40005	81,81	053	40325	167,63	035	40804	191,29	069
40101	84,62	029	40326	178,45	035	40807	360,62	069
40104	106,05	029	40327	221,71	035	40810	429,94	069
40107	133,90	029	40500	43,26	042	40821	373,22	079
40110	155,32	029	40501	70,30	042	40824	409,33	079
40113	128,70	027	40503	70,30	042	40827	409,33	079
40116	140,60	027	40504	112,48	042	40830	492,93	079
40119	178,45	027	40505	112,48	042	40833	540,63	079
40122	189,26	027	40510	173,04	042	40836	540,63	079
40131	66,48	023	40511	173,04	042	40839	597,87	079
40134	115,77	023	40512	173,04	042	40842	653,43	079
40137	140,75	023	40513	173,04	042	40845	653,43	079
40140	151,92	023	40514	173,04	042	40848	782,04	079
40143	196,74	023	40515	173,04	042	40851	855,42	079
40146	238,37	023	40516	173,04	042	40854	855,42	079
40151	50,99	019	40517	194,67	042	40861	286,01	073
40154	71,07	019	40518	194,67	042	40864	337,37	073
40157	124,44	019	40519	194,67	042	40867	531,79	073
40161	66,95	019	40520	194,67	042	40870	738,72	073
40161UV	865,00	013	40521	194,67	042	A136ESD	147,62	057
40164	91,67	019	40522	194,67	042	A158ESD	155,44	057
40166	112,27	019	40523	194,67	042	A236ED	110,50	057
40166UV	909,00	013	40530	243,34	042			

SEGUE >

Indice analitico

APPARECCHI

Cod. ord.	Prezzo €	Pag.
A236ESD	167,93	057
A236EXSD	237,49	061
A258ED	119,16	057
A258ESD	186,68	057
A258EXSD	262,36	061
A280ESD	235,59	057
A280EXSD	317,39	061
CS100SD	809,09	089
CS150SD	931,39	089
CS250SD	1.023,11	089
CS50SD	686,77	089
CS70SD	723,24	089
F30LED	66,41	067
F50LED	83,04	067
F70LED	99,67	067
I418SD	274,89	033
I418SDPC	365,28	033
I418SDVT	395,68	033
LF218ED*	113,60	047
LF218SD*	170,51	047
LF236ED	156,31	047
LF236SD	213,17	047
LF280ED	184,74	047
LF280SD	241,47	047
P236SD	200,35	051
P258SD	223,54	051
S100EXLSD	762,07	085
S100EXSD	721,01	085
S100UCSD	716,58	085
S150EXLSD	875,80	085
S150EXSD	841,70	085
S250EXLSD	1.039,00	085
S250EXSD	984,31	085
S30UCSD	580,09	085
S50EXLSD	659,72	085
S50EXSD	625,58	085
S50UCSD	614,22	085
S70EXLSD	693,82	085
S70EXSD	659,72	085
S70UCSD	642,15	085

ACCESSORI

Cod. ord.	Prezzo €	Pag.
1232	47,30	033
3504	13,33	054
3505	11,00	054
3506	13,71	054
3507	15,18	054
3905	98,18	054
8063	100,00	057,061
10404	5,84	033
12657	37,22	070,089
12658	47,23	074,089
12659	71,43	070,074,080
12661	40,31	070,074
12662	51,38	070,074
12663	17,13	063,070,074,080
12664	35,72	070,074
12665	36,05	070
12666	51,50	080
15018	34,25	057
15019	32,11	057,061
15039	42,46	014,020,023,029,033,038
15040	42,46	057,061
20080	33,11	051
20081	46,10	051
20087	88,18	051
20088	18,89	051
20089	28,10	023
20097	28,10	029
20100	28,10	029
20101	28,10	023
20104SA	*	014,017
20107	70,79	057
20113	79,27	057
20122	23,53	057
20123	13,18	061
20125	13,18	061
20126	20,55	047
20127	9,14	047
20128	12,98	038
20129	57,58	038
20133	23,29	047
20134	15,00	047
20135	90,67	047
20136	116,41	047
20137	129,51	047
20138	44,77	047
20139	17,91	047

Cod. ord.	Prezzo	Pag.
20140	12,31	047
20141	12,31	047
20142	12,31	047
20144	22,39	048
20145	22,39	048
20146	34,69	048
20147	34,69	048
26721	141,50	014,017
40190	20,00	020
40191	21,00	020
40610	17,89	045
40611	145,00	042
40612	14,73	045
40613	20,00	045
40614	19,98	045
40615	29,46	045
40616	36,36	045
40617	13,64	045
40618	12,62	045
40900	32,45	083
40901	32,45	083
40902	28,12	083
40903	28,12	083
40904	43,26	083
40905	43,26	083
40906	43,26	083
40907	43,26	083
40908	21,63	083
40909	23,79	083
40930	65,91	077
40931	70,98	077
40932	65,91	077
40933	162,23	077
70033	13,30	020,023,029
70048	12,60	029

SISTEMI

Cod. ord.	Prezzo €	Pag.
15022	75,91	011
15024	62,83	010
15034	56,62	010
15039	42,46	010
20104	61,66	011
20108	61,66	011
20109	562,59	009
21100	67,50	010
21102	1.400,00	009

INVERTER EMERGENZA

Cod. ord.	Prezzo €	Pag. (lato emergenza)
19355L	134,20	095
19358	78,51	095
19359	101,27	095
19367	91,35	095
19368	207,52	095
19371	118,66	095
19375	67,16	107
19376	55,97	099,097
19390	163,23	099
19391	147,69	099

Resistenza dei materiali alle varie

Beghelli Spa garantisce la sicurezza e le prestazioni dei propri apparecchi quando impiegati in normali condizioni ambientali o nel campo di temperature per cui sono stati progettati. In caso di condizioni ambientali estreme e/o in presenza di sostanze chimiche potenzialmente aggressive, la valutazione dell'apparecchio da installare deve tenere conto delle compatibilità chimiche dei singoli materiali che lo compongono, indicato in ogni singola scheda di Apparecchio.

COMPONENTE CHIMICO	TERMOPLASTICI			
	METACRILATO (PMMA)	POLICARBONATO (PC)	NYLON (PC)	PVC (PA)
ACETONE	✗	✓	✓	✓
ACIDO ARSENICO AL 20%	✓	✓	-	✓
ACIDO CITRICO AL 10%	✓	✓	✓	✓
ACIDO CITRICO AL 20%	✓	✓	✓	✓
ACIDO ACETICO AL 10%	✓	✓	✗	✓
ACIDO CLORIDRICO	✓	✓	✗	✓
ACIDO CLORIDRICO AL 20%	✓	✓	✗	✓
ACIDO CROMICO	✓	✓	✓	✓
ACIDO FORMICO FINO AL 30%	✓	✓	✓	✓
ACIDO NITRICO AL 20%	✓	✓	✗	✓
ACIDO SOLFORICO FINO AL 30%	✓	✓	✗	✓
ALCOOL ETILICO	✗	✓	✓	✓
ALCOOL ISOPROPILICO	✓	✗	✓	-
ANILINA	✗	✓	✓	✗
AMMONIACA 10%	✓	✗	✓	✓
BENZINA	✓	✓	✓	✓
BENZOLE	✗	✗	✓	✗
BEVANDE ALCOLICHE	✓	✓	✓	✓
BROMO	✗	✓	✗	✗
CLIMA MARINO	✓	✓	✓	✓
ACQUA DI MARE	✓	✓	✓	✓
CALCE BIANCA	✓	✓	✓	✓
CARBURANTE DIESEL	✓	✓	✓	✓
CLORO LIQUIDO (VAPORI)	✗	✗	-	✗
CLOROFORMIO	✗	✗	✓	✗
CLORURO DI CALCIO	✓	✓	✓	✓
CLORURO FERRICO	✓	✓	✓	✓
ESANO	✓	✗	✓	✓
ETERE	✗	✗	✗	✗
ETERE DI PETROLIO (BENZENE)	✓	✗	✓	✓
ETILENE	✓	✗	✓	✗
FENOLI	✗	✗	✗	-
GLICERINA	✓	✓	✓	✓
IDROCARBURI	✓	✗	✓	-
METANOLO	✗	✗	✓	✓
OLI MINERALI	✓	✗	✓	✓
OLI VEGETALI	✓	✓	✓	✓
OLIO DI SILICONE	✓	✓	✓	✓
OLIO DIESEL-NAFTA	✓	✓	✓	✓
OLIO E GRASSI ALIMENTARI	✓	✓	✓	✓
OZONO	✓	✓	✗	✓
PERMANGANATO DI POTASSIO	✓	✓	✗	✓
SODA	✓	✓	✓	✓
SODA CAUSTICA	-	✓	✗	✓
SOLFATO DI ZINCO	✓	✓	✓	✓
SOLFATO DI ALLUMINIO	✓	✓	✓	✓
SOLFATO DI RAME	✓	✓	✗	✓
TETRACLORURO DI CARBONIO	✗	✗	✗	✗
TOLUOLO	✗	✗	✓	✗
TRICLOROETILENE	✗	✗	✓	✗

sostanze chimiche

✔ Resistente ⚠ Relativamente resistente ✘ Non resistente

COMPONENTE CHIMICO	ACCIAIO			ALTRI MATERIALI	
	INOX (304)	PREZINCATO VERNICIATO	VERNICIATO	ALLUMINIO	VETRO
ACETONE	✔	✔	⚠	✔	✔
ACIDO ARSENICO AL 20%	-	-	⚠	✘	⚠
ACIDO CITRICO AL 10%	✔	⚠	⚠	⚠	✔
ACIDO CITRICO AL 20%	✔	✘	✘	⚠	-
ACIDO ACETICO AL 10%	✔	✘	✘	✘	✔
ACIDO CLORIDRICO	✘	✘	✘	✘	-
ACIDO CLORIDRICO AL 20%	✘	✘	✘	✘	⚠
ACIDO CROMICO	✔	⚠	✘	⚠	⚠
ACIDO FORMICO FINO AL 30%	✔	✘	✘	✘	✘
ACIDO NITRICO AL 20%	✔	✘	✘	✘	⚠
ACIDO SOLFORICO FINO AL 30%	✘	✘	✘	✘	⚠
ALCOOL ETILICO	✔	✔	✔	✔	✔
ALCOOL ISOPROPILICO	✔	✔	✘	✔	✔
ANILINA	✔	✔	⚠	✘	✔
AMMONIACA 10%	✔	✔	✔	✔	⚠
BENZINA	✔	✔	✔	✔	✔
BENZOLO	✔	✔	✔	✔	✔
BEVANDE ALCOLICHE	✔	✔	✔	✔	✔
BROMO	✘	✘	✘	✘	✔
CLIMA MARINO	✔	✘	✘	✘	✔
ACQUA DI MARE	✔	✘	✘	⚠	⚠
CALCE BIANCA	✔	✔	✔	⚠	-
CARBURANTE DIESEL	✔	✔	✔	✔	-
COLORO LIQUIDO (VAPORI)	✘	-	✘	✘	✘
CLOROFORMIO	✔	✔	✔	✔	✔
CLORURO DI CALCIO	⚠	✘	⚠	✘	✔
CLORURO FERRICO	✘	✘	✘	✘	-
ESANO	✔	✔	✔	✔	✔
ETERE	✔	✔	⚠	✔	✔
ETERE DI PETROLIO (BENZENE)	✔	✔	✔	✔	-
ETILENE	✔	✘	✘	⚠	✔
FENOLI	✔	✘	✘	✔	✔
GLICERINA	✔	✔	✔	✔	✔
IDROCARBURI	✔	✔	✔	✔	✔
METANOLO	✔	✔	✔	⚠	✔
OLI MINERALI	✔	✔	✔	✔	✔
OLI VEGETALI	✔	✔	✔	✔	✔
OLIO DI SILICONE	✔	✔	✔	✔	✔
OLIO DIESEL-NAFTA	✔	✔	✔	⚠	✔
OLIO E GRASSI ALIMENTARI	✔	⚠	⚠	✔	✔
OZONO	✔	⚠	✘	✔	✔
PERMANGANATO DI POTASSIO	✔	✔	✔	✔	✔
SODA	✔	✔	✔	✘	✘
SODA CAUSTICA	✔	⚠	-	✘	✘
SOLFATO DI ZINCO	⚠	✘	✘	✘	-
SOLFATO DI ALLUMINIO	⚠	✘	✘	✔	✔
SOLFATO DI RAME	⚠	✘	✘	✘	✔
TETRACLORURO DI CARBONIO	⚠	✘	✘	✘	✔
TOLUOLO	✔	✔	✔	✔	✔
TRICLOROETILENE	⚠	⚠	⚠	✘	-

Condizioni generali di vendita

1. ORDINI - PERFEZIONAMENTO DEGLI ACCORDI

Gli ordini di acquisto dei prodotti devono essere formulati per iscritto. Il conferimento dell'ordine si intende irrevocabile. Tutti i programmi di collaborazione, gli ordini, le commissioni e gli accordi si intendono perfezionati, con la conferma scritta o verbale dalla Venditrice o, comunque, con l'inizio della fatturazione e/o della consegna dei prodotti ordinati.

2. VARIANTI E MODIFICHE

Dopo il perfezionamento dell'ordine ogni modifica o integrazione al contenuto ed alle condizioni dell'ordine sarà valida e diventerà efficace unicamente con la trasmissione da parte della Venditrice all'Acquirente di una variante della conferma. Il testo della conferma o della variante di conferma della Venditrice prevarrà in ogni caso su qualunque altro documento. L'Acquirente che non intendesse accettare le condizioni difformi rispetto al proprio ordine, dovrà rilevarlo entro 20 (venti) giorni dalla data di conferma, senza di che la variante di conferma si intenderà integralmente accettata.

3. MODALITÀ DI ACCETTAZIONE

Alla Venditrice non potrà essere addossata alcuna responsabilità per mancata accettazione di un ordine, ovvero per mancata o ritardata fornitura dei prodotti oggetto dello stesso. L'accettazione e l'esecuzione dell'ordine sono specificamente subordinate alla disponibilità dei prodotti ordinati nonché all'assenza di circostanze che possano comunque influire sulla reperibilità dei medesimi e sulla tempestività della consegna degli stessi.

4. TERMINI DI CONSEGNA

I termini di consegna comunicati dalla Venditrice hanno valore puramente indicativo. I termini di consegna espressi in giorni sono normalmente computati in giorni lavorativi. Le eventuali modifiche dei termini di consegna richieste dall'Acquirente dovranno essere accettate per iscritto dalla Venditrice. Gli eventuali ritardi nelle consegne, così come le interruzioni e/o le sospensioni totali o parziali delle forniture, anche se non dovute a cause di forza maggiore e/o caso fortuito, non daranno diritto al risarcimento di danni e/o indennizzi di qualsiasi genere e neppure ad interessi, salva la sola facoltà per l'Acquirente di annullare l'ordine, previa messa in mora della Venditrice di almeno trenta giorni decorrenti dal giorno di ricevimento della raccomandata A.R. inviata dall'Acquirente.

5. FORZA MAGGIORE

A titolo meramente indicativo ed esemplificativo, ma non tassativo, sono considerati casi di forza maggiore: scioperi, serratte, tumulti, conflitti di lavoro, incendi, calamità naturali, impossibilità di approvvigionamento dei prodotti, interruzioni o difficoltà dei trasporti ritardi di spedizione, mancanza di materie prime, atti governativi, provvedimenti di autorità, eventuali inadempimenti di fornitori e, in genere, ogni evento imprevedibile che sia al di fuori della ragionevole possibilità di controllo da parte della Venditrice. In tutti tali casi, così come nell'ipotesi di caso fortuito, la Venditrice si riserva la facoltà di sospendere e/o ritardare la consegna dei prodotti ed anche di annullare gli ordini, anche se già confermati, senza che ciò possa dar diritto all'Acquirente di richiedere alla Venditrice il risarcimento di danni e/o indennizzi di qualsiasi tipo, ivi inclusi quelli diretti, indiretti e consequenziali.

6. CONSEGNA -TRASPORTO

La merce viaggia sempre a rischio e pericolo dell'Acquirente, anche se spedita in porto franco e/o con automezzo della Venditrice, per cui la Venditrice non accetterà contestazioni per eventuali rotture e/o manomissioni dei prodotti. La consegna dei prodotti si intende effettuata presso la sede della Venditrice a Montevoglio - Valsamoggia (Bologna) o presso depositi terzi con i quali la Venditrice ha stipulato apposite convenzioni (condizione "Ex works" - Incoterms 2010). Le spese di trasporto sono a carico dell'Acquirente. La Venditrice non accetta imballi di ritorno.

7. RECLAMI - SOSTITUZIONE DEI PRODOTTI

Per sostituzioni e reclami si applicano le tutele previste dalla legislazione applicabile alla specifica tipologia di cliente, operatore professionale o consumatore. Non appena ricevuti i prodotti, l'Acquirente sarà tenuto a verificare lo stato, la quantità della fornitura e la sua rispondenza alla bolla di consegna. Eventuali reclami in merito alla qualità, quantità, tipo del prodotto, dovranno essere fatti per iscritto entro 8 (otto) giorni dalla data di ricevimento della merce. Decorso tale termine, fatte comunque salve le diverse condizioni di garanzia previste per i singoli prodotti, nessun reclamo potrà più essere avanzato sia per la sostanza e la qualità della merce, sia per le condizioni in genere della stessa. L'Acquirente non potrà per nessuna ragione restituire i prodotti senza la preventiva autorizzazione scritta della Venditrice né ritardare e/o sospendere totalmente o parzialmente il pagamento delle fatture, neppure nel caso di reclami. Qualora il reclamo risulti fondato a giudizio della Venditrice, e sia stato proposto entro i termini di garanzia riportati nei libretti illustrativi che accompagnano i singoli prodotti, l'obbligo di questa si limita alla semplice sostituzione del prodotto non conforme secondo le modalità di consegna della prima fornitura. Resta pertanto

escluso qualunque diritto dell'Acquirente di annullare l'ordine o di ottenere qualsiasi risarcimento per spese e/o danni. Il diritto alla sostituzione del prodotto contestato decade se il prodotto non viene conservato diligentemente, tenuto a disposizione della Venditrice, nonché immediatamente restituito nel luogo stabilito dalla Venditrice.

8. APPLICAZIONE DELLA GARANZIA

La garanzia si applica esclusivamente per vizi e/o difetti di conformità del prodotto in relazione ai termini e alle condizioni indicate nelle specifiche tecniche dichiarate e/o concordate o per rottura prematura di una delle sue parti. Il periodo di validità della suddetta garanzia è per un periodo minimo di 24 mesi decorrenti dalla data di acquisto dimostrabile attraverso la presentazione di un documento fiscalmente valido. Gli apparecchi che beneficiano di garanzie estese sono contrassegnati nei cataloghi o nei fogli istruzioni con il numero di anni di garanzia complessivi in abbinamento con la lettera G (es. contrassegno 5G per prodotti che beneficiano di 5 anni di garanzia). Di norma si applicano le seguenti estensioni: apparecchi illuminazione emergenza equipaggiati con batterie Litio-Ferro (LiFe) e sistemi di illuminazione di emergenza centralizzata beneficiano di 5 anni di garanzia, quelli equipaggiati con batterie al Titanato di Litio (LTO) beneficiano di 10 anni di garanzia (su tutte le parti, batterie comprese); apparecchi illuminazione EcoDriver o Regolabili beneficiano di 3 anni di garanzia, apparecchi illuminazione SmartDriver beneficiano di 5 anni di garanzia (su tutte le parti, sorgenti incluse). La garanzia non si applica in caso di manomissione, per difetti causati da danni accidentali di qualsiasi natura, anche durante il trasporto e l'installazione, per utilizzo improprio o non conforme alle specifiche di prodotto, per negligenza nell'uso e nella manutenzione, per errori di installazione o collegamento, in caso di installazione non eseguita da personale qualificato e comunque non realizzata a Regola d'Arte. Salvo diversa prescrizione di Legge applicabile, la garanzia si limita alla sola sostituzione/riparazione del prodotto o delle parti non conformi secondo le modalità di consegna della prima fornitura. L'intervento in garanzia da parte della Venditrice rimane subordinato alla osservanza delle condizioni di pagamento da parte dell'Acquirente.

9. PREZZI

I prezzi indicati nei listini della Venditrice non sono impegnativi, di conseguenza la Venditrice si riserva il diritto di modificarli fino al momento della consegna dei prodotti. I prezzi s'intendono al netto di IVA e di altri eventuali oneri fiscali.

10. PAGAMENTI

Tutti i pagamenti dovranno essere effettuati nei termini e con le modalità indicate dalla Venditrice presso la sede della stessa a Montevoglio - Valsamoggia (Bologna) o alla persona indicata e munita di apposita autorizzazione scritta da parte della Venditrice stessa. In caso di ritardo nel pagamento, l'acquirente inadempiente sarà tenuto a corrispondere alla Venditrice gli interessi di mora dalla scadenza del termine contrattuale fino al saldo, nella misura prevista dal D.lgs. 231/2002, salvo in ogni caso il risarcimento per i maggiori danni subiti. Il mancato rispetto dei termini di pagamento da parte dell'Acquirente darà la facoltà alla Venditrice di risolvere il relativo contratto di fornitura con effetto immediato e di sospendere la consegna di tutti i prodotti comunque ordinati senza necessità di comunicazione alcuna, con il conseguente diritto per la Venditrice di esigere l'immediato pagamento dell'intero credito nonché di agire per il risarcimento dei danni subiti. In caso di inadempimento, e/o di peggioramento delle condizioni patrimoniali che mettano in pericolo l'incasso del credito da parte della Venditrice, e/o di prolungato ritardo nei pagamenti e/o di elevata esposizione debitoria complessiva (anche per effetto di precedenti vendite non incassate) da parte dell'Acquirente, la Venditrice si riserva di applicare le disposizioni degli art. 1460 e 1461 CC, di intraprendere le opportune azioni cautelari e di ricorrere a qualsiasi altra forma di autotutela consentita; è ulteriormente convenuto che in tali casi la Venditrice può sospendere ogni e qualsiasi fornitura.

11. RISERVATO DOMINIO

I prodotti si intendono venduti con patto di riservato dominio; gli stessi pertanto resteranno di proprietà della Venditrice fino all'avvenuto saldo integrale del relativo prezzo. L'Acquirente si impegna quindi ad informare i terzi dell'esistenza ed efficacia del presente patto di riservato dominio, nonché a salvaguardare i diritti della Venditrice derivanti dal medesimo.

12. SALVAGUARDIA - CONTROVERSIE E FORO COMPETENTE

L'invalidità o l'inapplicabilità di una delle clausole contenute nelle presenti condizioni generali di vendita, non pregiudicherà, o sminuirà la validità ed applicabilità delle altre disposizioni; la Venditrice e l'Acquirente si impegnano fin d'ora a sostituire le clausole dichiarate inefficaci e/o nulle, ovvero impraticabili, con altra disposizione dagli effetti analoghi. Per qualsiasi controversia o contestazione relativa all'interpretazione, validità ed esecuzione dell'ordine o comunque connessa ai contratti cui si applicano le presenti condizioni generali di vendita sarà disciplinata dalla Legge Italiana. Foro competente, in via esclusiva, è il Foro di Bologna.

Sicurezza prodotti e direttive UE

SICUREZZA PRODOTTI E DIRETTIVE EUROPEE

I prodotti Beghelli sono costruiti a regola d'arte in materia di sicurezza e qualità e non compromettono anche nelle condizioni di sovraccarico prevedibili, la sicurezza delle persone, degli animali domestici e dei beni, se installati e utilizzati in conformità alla loro destinazione e nelle condizioni ambientali previste, montati in modo non difettoso e soggetti ad idonea manutenzione da parte di personale qualificato.

Per quanto applicabili, i prodotti sono costruiti in conformità ai requisiti di cui alle direttive comunitarie 2014/35/EU, 2014/30/EU, 2014/53/EU, 2014/30/EU, 2009/125/CE, 2001/65/CE.

La marcatura CE apposta sul prodotto e/o sull'imballaggio e/o sulle eventuali avvertenze d'uso che accompagnano il prodotto attesta la conformità alle Direttive di cui sopra. Beghelli conserva un proprio Archivio Tecnico, a disposizione delle autorità competenti per eventuali ispezioni, contenente la documentazione che dimostra che il prodotto è stato esaminato per valutarne

la conformità.

I prodotti che non ricadono nel campo di applicazione delle Direttive CE sopra indicate sono conformi agli standard qualitativi previsti dalle normative vigenti e alla Direttiva 2001/95/CE ("Direttiva sicurezza Generale dei prodotti"), recepita con D.lgs. n 172/2004.

I dati contenuti nel presente catalogo possono essere soggetti a variazione senza preavviso.

Le indicazioni, misure, disegni e foto dei prodotti e dei componenti sono riportate a titolo informativo e possono essere modificate senza preavviso, non essendo intese come informazioni precontrattuali. Tutti i prodotti per cui è prevista la connessione alla rete elettrica, devono essere installati secondo le norme impiantistiche in vigore nei paesi di destinazione e secondo le informazioni contenute nel Catalogo e/o sulle relative istruzioni allegate al prodotto stesso.

Difesa dell'ambiente

DIRETTIVA RAEE 2012/19/UE

Sono in rapido incremento le quantità di rifiuti riconducibili ad apparecchiature elettriche ed elettroniche (RAEE), tra queste sono state incluse anche gran parte delle sorgenti luminose.

La direttiva si propone come scopo principale quello di impedire che i RAEE a fine vita vengano gettati nelle discariche o negli inceneritori provocando un ulteriore grave impatto ambientale.

La direttiva 2012/19/UE ha dunque cercato di indurre un meccanismo di controllo che preveda una gestione controllata del dispositivo a fine vita privilegiando il suo reimpiego o il suo riciclaggio. Inoltre il meccanismo legislativo promuove concetti di progettazione e produzione che rendano più agevole lo smaltimento dei prodotti sia in termini di disassemblaggio che di materiali.

Tutti i passaggi della catena commerciale sono chiamati a dare un proprio contributo, chi in termini economici, chi in termini di attività affinché lo spirito della direttiva sia rispettato (e l'ambiente tutelato).

In Italia la direttiva è stata recepita con D. Lgs. n. 49 del 14 marzo 2014.

QUESTI I PRINCIPALI OBBLIGHI PREVISTI

Il produttore (inteso in senso ampio e dunque sostanzialmente chi appone il proprio marchio sul bene e chi importa da paese terzo) è responsabile dei costi di smaltimento dei propri prodotti giunti a fine vita.

Il consumatore è chiamato ad una gestione intelligente del bene a fine vita

conferendolo ad una piazzola attrezzata, ad un punto vendita o seguendo le indicazioni fornite dal costruttore.

Beghelli, da sempre sensibile alla problematica ambientale, è tra i soci fondatori del consorzio ECOLIGHT.

Scegliere prodotti di aziende che hanno aderito a consorzi volontari per il recupero e riciclaggio dei beni è scelta responsabile ed ecologicamente corretta a tutela dell'ambiente e del nostro futuro.

I prodotti che ricadono nel campo di applicazione delle direttive RAEE sono identificati dal simbolo presente simbolo.



DIRETTIVA ROHS 2011/65/UE

Al fine di agevolare il recupero, il riciclo delle apparecchiature elettriche e ad evitare che si accumulino nell'ambiente sostanze pericolose, la comunità Europea ha promulgato la direttiva ROHS. Essenzialmente questa direttiva precisa che:

Fatto salvo quanto stabilito all'allegato 3, è vietato immettere sul mercato apparecchiature elettriche ed elettroniche nuove rientranti nelle categorie individuate nell'allegato 1, contenenti piombo, mercurio, cadmio, cromo esavalente, bifenili polibromurati (PBB) od etere di difenile polibromurato (PBDE) in quantità superiore a quanto previsto all'allegato 2.

In Italia la direttiva è stata recepita con D. Lgs. n. 27 del 4 marzo 2014.

ECOLIGHT



Concessionario
Marchio IMQ



Partner **DIALux**

Associato:



Assil



I dati tecnici indicati nel presente catalogo sono in continua evoluzione. Per verificare l'ultimo aggiornamento tecnico degli apparecchi, consultare il Catalogo elettronico presente sul sito www.beghelli.com

Sul sito sono inoltre disponibili i cataloghi in formato digitale delle varie linee di prodotto che possono comunque essere richiesti in versione cartacea a:

Beghelli S.p.A. - Direzione Commerciale - Via Mozzeghine, 13/15 Valsamoggia Loc.Monteveglio - 40053 BO

Numero Verde
800-626626

© Copyright 12/2020

Beghelli

BEGHELLI S.p.A. Via Mozzeghine 13/15 - 40053 Valsamoggia loc. Monteveglio
Bologna - Italy - Tel. +39 051 9660411 - info@beghelli.it - www.beghelli.com

097 condizioni generali di vendita

Condizioni generali di vendita

1. ORDINI - PERFEZIONAMENTO DEGLI ACCORDI

Gli ordini di acquisto dei prodotti devono essere formulati per iscritto. Il conferimento dell'ordine si intende irrevocabile. Tutti i programmi di collaborazione, gli ordini, le commissioni e gli accordi si intendono perfezionati, con la conferma scritta o verbale dalla Venditrice o, comunque, con l'inizio della fatturazione e/o della consegna dei prodotti ordinati.

2. VARIANTI E MODIFICHE

Dopo il perfezionamento dell'ordine ogni modifica o integrazione al contenuto ed alle condizioni dell'ordine sarà valida e diventerà efficace unicamente con la trasmissione da parte della Venditrice all'Acquirente di una variante della conferma. Il testo della conferma o della variante di conferma della Venditrice prevarrà in ogni caso su qualunque altro documento. L'Acquirente che non intendesse accettare le condizioni difformi rispetto al proprio ordine, dovrà rilevarlo entro 20 (venti) giorni dalla data di conferma, senza di che la variante di conferma si intenderà integralmente accettata.

3. MODALITÀ DI ACCETTAZIONE

Alla Venditrice non potrà essere addossata alcuna responsabilità per mancata accettazione di un ordine, ovvero per mancata o ritardata fornitura dei prodotti oggetto dello stesso. L'accettazione e l'esecuzione dell'ordine sono specificamente subordinate alla disponibilità dei prodotti ordinati nonché all'assenza di circostanze che possano comunque influire sulla reperibilità dei medesimi e sulla tempestività della consegna degli stessi.

4. TERMINI DI CONSEGNA

I termini di consegna comunicati dalla Venditrice hanno valore puramente indicativo. I termini di consegna espressi in giorni sono normalmente computati in giorni lavorativi. Le eventuali modifiche dei termini di consegna richieste dall'Acquirente dovranno essere accettate per iscritto dalla Venditrice. Gli eventuali ritardi nelle consegne, così come le interruzioni e/o le sospensioni totali o parziali delle forniture, anche se non dovute a cause di forza maggiore e/o caso fortuito, non daranno diritto al risarcimento di danni e/o indennizzi di qualsiasi genere e neppure ad interessi, salva la sola facoltà per l'Acquirente di annullare l'ordine, previa messa in mora della Venditrice di almeno trenta giorni decorrenti dal giorno di ricevimento della raccomandata A.R. inviata dall'Acquirente.

5. FORZA MAGGIORE

A titolo meramente indicativo ed esemplificativo, ma non tassativo, sono considerati casi di forza maggiore: scioperi, serratte, tumulti, conflitti di lavoro, incendi, calamità naturali, impossibilità di approvvigionamento dei prodotti, interruzioni o difficoltà dei trasporti ritardi di spedizione, mancanza di materie prime, atti governativi, provvedimenti di autorità, eventuali inadempimenti di fornitori e, in genere, ogni evento imprevedibile che sia al di fuori della ragionevole possibilità di controllo da parte della Venditrice. In tutti tali casi, così come nell'ipotesi di caso fortuito, la Venditrice si riserva la facoltà di sospendere e/o ritardare la consegna dei prodotti ed anche di annullare gli ordini, anche se già confermati, senza che ciò possa dar diritto all'Acquirente di richiedere alla Venditrice il risarcimento di danni e/o indennizzi di qualsiasi tipo, ivi inclusi quelli diretti, indiretti e consequenziali.

6. CONSEGNA - TRASPORTO

La merce viaggia sempre a rischio e pericolo dell'Acquirente, anche se spedita in porto franco e/o con automezzo della Venditrice, per cui la Venditrice non accetterà contestazioni per eventuali rotture e/o manomissioni dei prodotti. La consegna dei prodotti si intende effettuata presso la sede della Venditrice a Montevoglio - Valsamoggia (Bologna) o presso depositi terzi con i quali la Venditrice ha stipulato apposite convenzioni (condizione "Ex works" - Incoterms 2010). Le spese di trasporto sono a carico dell'Acquirente. La Venditrice non accetta imballi di ritorno.

7. RECLAMI - SOSTITUZIONE DEI PRODOTTI

Per sostituzioni e reclami si applicano le tutele previste dalla legislazione applicabile alla specifica tipologia di cliente, operatore professionale o consumatore. Non appena ricevuti i prodotti, l'Acquirente sarà tenuto a verificare lo stato, la quantità della fornitura e la sua rispondenza alla bolla di consegna. Eventuali reclami in merito alla qualità, quantità, tipo del prodotto, dovranno essere fatti per iscritto entro 8 (otto) giorni dalla data di ricevimento della merce. Decorso tale termine, fatte comunque salve le diverse condizioni di garanzia previste per i singoli prodotti, nessun reclamo potrà più essere avanzato sia per la sostanza e la qualità della merce, sia per le condizioni in genere della stessa. L'Acquirente non potrà per nessuna ragione restituire i prodotti senza la preventiva autorizzazione scritta della Venditrice né ritardare e/o sospendere totalmente o parzialmente il pagamento delle fatture, neppure nel caso di reclami. Qualora il reclamo risulti fondato a giudizio della Venditrice, e sia stato proposto entro i termini di garanzia riportati nei libretti illustrativi che accompagnano i singoli prodotti, l'obbligo di questa si limita alla semplice sostituzione del prodotto non conforme secondo le modalità di consegna della prima fornitura. Resta pertanto

escluso qualunque diritto dell'Acquirente di annullare l'ordine o di ottenere qualsiasi risarcimento per spese e/o danni. Il diritto alla sostituzione del prodotto contestato decade se il prodotto non viene conservato diligentemente, tenuto a disposizione della Venditrice, nonché immediatamente restituito nel luogo stabilito dalla Venditrice.

8. APPLICAZIONE DELLA GARANZIA

La garanzia si applica esclusivamente per vizi e/o difetti di conformità del prodotto in relazione ai termini e alle condizioni indicate nelle specifiche tecniche dichiarate e/o concordate o per rottura prematura di una delle sue parti. Il periodo di validità della suddetta garanzia è per un periodo minimo di 24 mesi decorrenti dalla data di acquisto dimostrabile attraverso la presentazione di un documento fiscalmente valido. Gli apparecchi che beneficiano di garanzie estese sono contrassegnati nei cataloghi o nei fogli istruzioni con il numero di anni di garanzia complessivi in abbinamento con la lettera G (es. contrassegno 5G per prodotti che beneficiano di 5 anni di garanzia). Di norma si applicano le seguenti estensioni: apparecchi illuminazione emergenza equipaggiati con batterie Litio-Ferro (LiFe) e sistemi di illuminazione di emergenza centralizzata beneficiano di 5 anni di garanzia, quelli equipaggiati con batterie al Titanato di Litio (LTO) beneficiano di 10 anni di garanzia (su tutte le parti, batterie comprese); apparecchi illuminazione EcoDriver o Regolabili beneficiano di 3 anni di garanzia, apparecchi illuminazione SmartDriver beneficiano di 5 anni di garanzia (su tutte le parti, sorgenti incluse). La garanzia non si applica in caso di manomissione, per difetti causati da danni accidentali di qualsiasi natura, anche durante il trasporto e l'installazione, per utilizzo improprio o non conforme alle specifiche di prodotto, per negligenza nell'uso e nella manutenzione, per errori di installazione o collegamento, in caso di installazione non eseguita da personale qualificato e comunque non realizzata a Regola d'Arte. Salvo diversa prescrizione di Legge applicabile, la garanzia si limita alla sola sostituzione/riparazione del prodotto o delle parti non conformi secondo le modalità di consegna della prima fornitura. L'intervento in garanzia da parte della Venditrice rimane subordinato alla osservanza delle condizioni di pagamento da parte dell'Acquirente.

9. PREZZI

I prezzi indicati nei listini della Venditrice non sono impegnativi, di conseguenza la Venditrice si riserva il diritto di modificarli fino al momento della consegna dei prodotti. I prezzi s'intendono al netto di IVA e di altri eventuali oneri fiscali.

10. PAGAMENTI

Tutti i pagamenti dovranno essere effettuati nei termini e con le modalità indicate dalla Venditrice presso la sede della stessa a Montevoglio - Valsamoggia (Bologna) o alla persona indicata e munita di apposita autorizzazione scritta da parte della Venditrice stessa. In caso di ritardo nel pagamento, l'acquirente inadempiente sarà tenuto a corrispondere alla Venditrice gli interessi di mora dalla scadenza del termine contrattuale fino al saldo, nella misura prevista dal D.lgs. 231/2002, salvo in ogni caso il risarcimento per i maggiori danni subiti. Il mancato rispetto dei termini di pagamento da parte dell'Acquirente darà la facoltà alla Venditrice di risolvere il relativo contratto di fornitura con effetto immediato e di sospendere la consegna di tutti i prodotti comunque ordinati senza necessità di comunicazione alcuna, con il conseguente diritto per la Venditrice di esigere l'immediato pagamento dell'intero credito nonché di agire per il risarcimento dei danni subiti. In caso di inadempimento, e/o di peggioramento delle condizioni patrimoniali che mettano in pericolo l'incasso del credito da parte della Venditrice, e/o di prolungato ritardo nei pagamenti e/o di elevata esposizione debitoria complessiva (anche per effetto di precedenti vendite non incassate) da parte dell'Acquirente, la Venditrice si riserva di applicare le disposizioni degli art. 1460 e 1461 CC, di intraprendere le opportune azioni cautelari e di ricorrere a qualsiasi altra forma di autotutela consentita; è ulteriormente convenuto che in tali casi la Venditrice può sospendere ogni e qualsiasi fornitura.

11. RISERVATO DOMINIO

I prodotti si intendono venduti con patto di riservato dominio; gli stessi pertanto resteranno di proprietà della Venditrice fino all'avvenuto saldo integrale del relativo prezzo. L'Acquirente si impegna quindi ad informare i terzi dell'esistenza ed efficacia del presente patto di riservato dominio, nonché a salvaguardare i diritti della Venditrice derivanti dal medesimo.

12. SALVAGUARDIA - CONTROVERSIE E FORO COMPETENTE

L'invalidità o l'inapplicabilità di una delle clausole contenute nelle presenti condizioni generali di vendita, non pregiudicherà, o sminuirà la validità ed applicabilità delle altre disposizioni; la Venditrice e l'Acquirente si impegnano fin d'ora a sostituire le clausole dichiarate inefficaci e/o nulle, ovvero impraticabili, con altra disposizione dagli effetti analoghi. Per qualsiasi controversia o contestazione relativa all'interpretazione, validità ed esecuzione dell'ordine o comunque connessa ai contratti cui si applicano le presenti condizioni generali di vendita sarà disciplinata dalla Legge Italiana. Foro competente, in via esclusiva, è il Foro di Bologna.

Sicurezza prodotti e direttive UE

SICUREZZA PRODOTTI E DIRETTIVE EUROPEE

I prodotti Beghelli sono costruiti a regola d'arte in materia di sicurezza e qualità e non compromettono anche nelle condizioni di sovraccarico prevedibili, la sicurezza delle persone, degli animali domestici e dei beni, se installati e utilizzati in conformità alla loro destinazione e nelle condizioni ambientali previste, montati in modo non difettoso e soggetti ad idonea manutenzione da parte di personale qualificato.

Per quanto applicabili, i prodotti sono costruiti in conformità ai requisiti di cui alle direttive comunitarie 2014/35/EU, 2014/30/EU, 2014/53/EU, 2014/30/EU, 2009/125/CE, 2001/65/CE.

La marcatura CE apposta sul prodotto e/o sull'imballaggio e/o sulle eventuali avvertenze d'uso che accompagnano il prodotto attesta la conformità alle Direttive di cui sopra. Beghelli conserva un proprio Archivio Tecnico, a disposizione delle autorità competenti per eventuali ispezioni, contenente la documentazione che dimostra che il prodotto è stato esaminato per valutarne

la conformità.

I prodotti che non ricadono nel campo di applicazione delle Direttive CE sopra indicate sono conformi agli standard qualitativi previsti dalle normative vigenti e alla Direttiva 2001/95/CE ("Direttiva sicurezza Generale dei prodotti"), recepita con D.lgs. n 172/2004.

I dati contenuti nel presente catalogo possono essere soggetti a variazione senza preavviso.

Le indicazioni, misure, disegni e foto dei prodotti e dei componenti sono riportate a titolo informativo e possono essere modificate senza preavviso, non essendo intese come informazioni precontrattuali. Tutti i prodotti per cui è prevista la connessione alla rete elettrica, devono essere installati secondo le norme impiantistiche in vigore nei paesi di destinazione e secondo le informazioni contenute nel Catalogo e/o sulle relative istruzioni allegate al prodotto stesso.

Difesa dell'ambiente

DIRETTIVA RAEE 2012/19/UE

Sono in rapido incremento le quantità di rifiuti riconducibili ad apparecchiature elettriche ed elettroniche (RAEE), tra queste sono state incluse anche gran parte delle sorgenti luminose.

La direttiva si propone come scopo principale quello di impedire che i RAEE a fine vita vengano gettati nelle discariche o negli inceneritori provocando un ulteriore grave impatto ambientale.

La direttiva 2012/19/UE ha dunque cercato di indurre un meccanismo di controllo che preveda una gestione controllata del dispositivo a fine vita privilegiando il suo reimpiego o il suo riciclaggio. Inoltre il meccanismo legislativo promuove concetti di progettazione e produzione che rendano più agevole lo smaltimento dei prodotti sia in termini di disassemblaggio che di materiali.

Tutti i passaggi della catena commerciale sono chiamati a dare un proprio contributo, chi in termini economici, chi in termini di attività affinché lo spirito della direttiva sia rispettato (e l'ambiente tutelato).

In Italia la direttiva è stata recepita con D. Lgs. n. 49 del 14 marzo 2014.

QUESTI I PRINCIPALI OBBLIGHI PREVISTI

Il produttore (inteso in senso ampio e dunque sostanzialmente chi appone il proprio marchio sul bene e chi importa da paese terzo) è responsabile dei costi di smaltimento dei propri prodotti giunti a fine vita.

Il consumatore è chiamato ad una gestione intelligente del bene a fine vita

conferendolo ad una piazzola attrezzata, ad un punto vendita o seguendo le indicazioni fornite dal costruttore.

Beghelli, da sempre sensibile alla problematica ambientale, è tra i soci fondatori del consorzio ECOLIGHT.

Scegliere prodotti di aziende che hanno aderito a consorzi volontari per il recupero e riciclaggio dei beni è scelta responsabile ed ecologicamente corretta a tutela dell'ambiente e del nostro futuro.

I prodotti che ricadono nel campo di applicazione delle direttive RAEE sono identificati dal simbolo presente simbolo.



DIRETTIVA ROHS 2011/65/UE

Al fine di agevolare il recupero, il riciclo delle apparecchiature elettriche e ad evitare che si accumulino nell'ambiente sostanze pericolose, la comunità Europea ha promulgato la direttiva ROHS. Essenzialmente questa direttiva precisa che:

Fatto salvo quanto stabilito all'allegato 3, è vietato immettere sul mercato apparecchiature elettriche ed elettroniche nuove rientranti nelle categorie individuate nell'allegato 1, contenenti piombo, mercurio, cadmio, cromo esavalente, bifenili polibromurati (PBB) od etere di difenile polibromurato (PBDE) in quantità superiore a quanto previsto all'allegato 2.

In Italia la direttiva è stata recepita con D. Lgs. n. 27 del 4 marzo 2014.

ECOLIGHT



Concessionario
Marchio IMQ



Partner **DIALux**

Associato:



Assil



I dati tecnici indicati nel presente catalogo sono in continua evoluzione. Per verificare l'ultimo aggiornamento tecnico degli apparecchi, consultare il Catalogo elettronico presente sul sito www.beghelli.com

Sul sito sono inoltre disponibili i cataloghi in formato digitale delle varie linee di prodotto che possono comunque essere richiesti in versione cartacea a:

Beghelli S.p.A. - Direzione Commerciale - Via Mozzeghine, 13/15 Valsamoggia Loc.Monteveglio - 40053 BO

Numero Verde
800-626626

© Copyright 12/2020

Beghelli

BEGHELLI S.p.A. Via Mozzeghine 13/15 - 40053 Valsamoggia loc. Monteveglio
Bologna - Italy - Tel. +39 051 9660411 - info@beghelli.it - www.beghelli.com

097 condizioni generali di vendita