



Beghelli
IDEE PIENE DI VITA

Catalogo
CONSUMER













Beghelli

Il presente catalogo è disponibile in versione PDF sul sito
www.beghelli.it

Sorgenti luminose

Lampadine LED per tutti gli usi e lampade per installazioni professionali anche con soluzioni "retrofit"

	Sorpresa PowerLED	Anti black-out	P. 8
	Zafiro Natural Color	Alta resa cromatica CRI95	P. 10
	ZafiroLED	Lampadine a filamento in zafiro	P. 12
	Tuttovetro	Lampadine in vetro opale	P. 16
	Saving	Lampadine compatte ad elevata potenza	P. 20
	EcoLED	Ampia gamma anche per uso professionale	P. 26
	SuperLED	Lampadine standard	P. 36
	Tuttovetro	Confezione multipla	P. 38
	Lite LED.2 filament	Confezione multipla	P. 39
	LiteLED.6	Confezione multipla	P. 41



















Strip LED

Strisce LED alimentate da rete 230V ad elevata uniformità luminosa

	Strip EcoLED SMD 230V	SMD 2835	P. 46
	Strip EcoLED COB 230V	COB ad altissima densità	P. 47
	Dom-e RGBW CCT dinamico - 12V	Kit Smart con telecomando	P. 48
	Profili alluminio	Kit completi con accessori	P. 50

Apparecchi per illuminazione

Apparecchi per illuminazione civile per installazione da interno o esterno

	X-lighting	Apparecchi led per illuminazione localizzata	P. 54
	Floodlight FL	Proiettori da esterno	P. 54
	Saving Stagna TubiLed	Plafoniere stagne	P. 56
	Stagna Easy Led CCT	Plafoniere stagne	P. 58
	Stagna Easy Led	Plafoniere stagne	P. 60
	Saving Slim	Plafoniere stagne	P. 62
	Stagna Flat	Plafoniere stagne	P. 64
	GeoLed Lite	Plafoniera stagna da parete e soffitto	P. 65
	Full Moon	Plafoniera da parete e soffitto	P. 66
	Full Moon Ring	Plafoniera stagna da parete	P. 68
	X-Six	Downlight	P. 70
	X-Six SQ	Downlight	P. 74
	DWL Ultrathin	Downlight	P. 76
	DWL Ultrathin SQ	Downlight	P. 77
	RegLed CCT	Reglette	P. 78
	RegLed Eco	Reglette	P. 79
	Sottopensili 12 V	Sottopensili	P. 80
	Sottopensili a batteria		P. 81

Salvalavita

Dispositivi di sicurezza per la persona dentro e fuori casa



Salvalavita Phone Telefoni con tasto Salvalavita P. 83



Salvalavita Watch Orologio con tasto Salvalavita P. 98



Salvalavita Pocket Dispositivo con tasto Salvalavita P. 98



Salvalavita Home Dispositivo con tasto Salvalavita P. 99



Salvalavita Baby Dispositivo anti-abbandono per auto P. 99

Smart home

Sistemi smart Wi-Fi per videosorveglianza, sicurezza, illuminazione e automazione



Dom-e Dispositivi smart P. 102



Videocamere



Kit antintrusione

Lampadine



Placche



Attuatori



Cronotermostato Smart Con display touch e placca luminosa P. 107



Termostato Touch Con display e placca luminosa P. 107



Placca Brain Classic La placca che si controlla con un tocco P. 109

SanificaAria



Dispositivi per la sanificazione dell'aria con tecnologia UV-C

SanificaAria 30 Dispositivo compatto P. 114



SanificaAria 200 Dispositivo ad alte prestazioni P. 115



SanificaAria Mini Barriera protettiva contro virus e batteri P. 116

Ricambi P. 117

Trattamento acqua potabile



La Macchina dell'Acqua Migliora la qualità dell'acqua P. 120

Accessori e ricambi P. 121

Lampade portatili e batterie



Lampade ricaricabili e con funzione anti-blackout
Batterie ricaricabili

Torce portatili P. 124



Lampade portatili anti-blackout P. 126



Batterie ricaricabili P. 129

Indice analitico P. 130

Allegato tecnico Strip LED P. 134





Sorgenti luminose

Lampadine LED per tutti gli usi e lampade
per installazioni professionali anche
con soluzioni "retrofit"

Sorpresa PowerLED

ANTI BLACK-OUT



La lampadina LED che resta accesa quando va via la luce

Sorpresa Beghelli è la lampadina LED di nuova generazione dotata di un innovativo circuito integrato e di una batteria interna che gli consentono il funzionamento anche in caso di black-out.



Sorpresa PowerLED

Un modulo anti black-out che si monta alla base di una lampadina LED o CFL* aggiungendo così la funzione emergenza agli apparecchi di illuminazione con attacco E27. Autonomia senza rete elettrica: 2 ore.



CONFEZIONE BLISTER

Sorpresa PowerLED modulo E27							230V
COD. ORD.	EAN	ATTACCO	lm	BATTERIA RICARIC.	ØxL mm	IMB. SING./MIN/MULT	
56304	8002219717139	E27	70	2xLi-ion 3.2V 0.1A	42x72	1/10/100	

*max 30W - il modulo **NON** può essere usato con lampadine alogene o incandescenti

AUTONOMIA
2 ORE

CON
BATTERIA
LITIO

Sorpresa PowerLED GU10

La tecnologia Beghelli unisce i vantaggi dell'illuminazione LED alla funzione "emergenza" in un piccolo corpo in alluminio GU10. Autonomia: 2 ore.



CONFEZIONE PLASTIC-FREE CON FORO PER BROCHES

Sorpresa PowerLED GU10 anti Black-Out											230V
SCHERMO OPALE											
COD. ORD.	EAN	W	Eq.W	ATT.	lm	K	ØxL mm	L70B50	IMB. SING./MIN/MULT	CLASSE E.	
56302	8002219716781	4	35	GU10	280	3000	50x56	15000	1/10/100	G	
56303	8002219716798	4	35	GU10	300	4000	50x56	15000	1/10/100	G	

batteria ricaricabile: Li-Ion 3.2V - 0.1Ah - autonomia: fino a 2 ore - angolo fascio 95° - alimentazione V-Hz 230-50/60 - corrente 50mA - RA: 80

AUTONOMIA
2 ORE

CON
BATTERIA
LITIO



Zafiro Natural Color

ALTA RESA CROMATICA CRI95



Lampadine dotate di LED a filamento di ultima generazione con indice di resa cromatica CRI-95

Le lampadine Zafiro Natural Color hanno la capacità di restituire fedelmente i colori di un oggetto illuminato per una massima resa cromatica equivalente alla luce solare.

Brevetto n. EP2535640B1



CRI: 95 - Indice di Resa cromatica da 0 a 100

L'Indice di Resa Cromatica CRI è un indice dimensionale che varia da 0 a 100 e descrive la capacità di una sorgente di restituire fedelmente i colori di un oggetto illuminato. Il valore di scala 0 rappresenta il minimo e 100 indica il massimo di resa cromatica, equivalente alla luce solare. Generalmente le sorgenti ad incandescenza hanno un Ra=100 mentre le lampadine tradizionali LED e quelle FLC a risparmio energetico hanno Ra=80 (circa).

Le nuove lampadine Zafiro Natural Color hanno un Indice di Resa Cromatica CRI-95, valore molto vicino a quello solare.

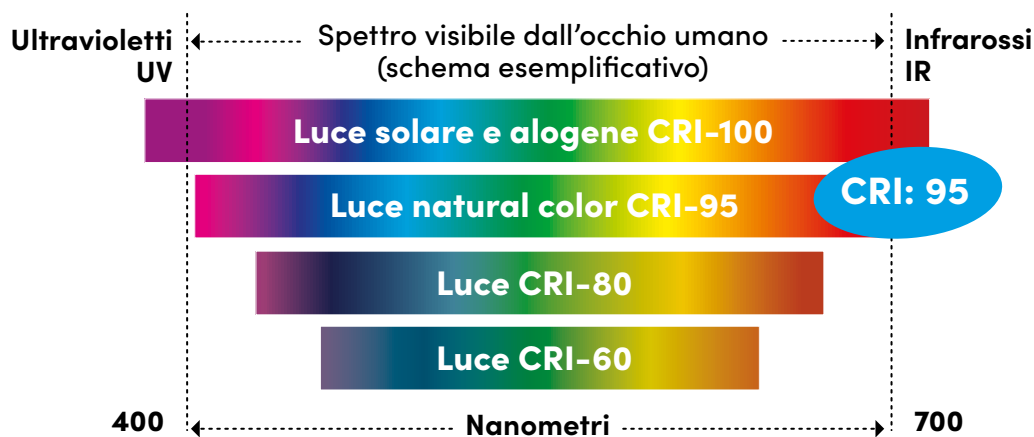

CONFEZIONE PLASTIC-FREE CON FORO PER BROCHES



Goccia Zafiro Natural Color CRI-95

230V

CRI 95

COD. ORD.	EAN	W	Eq.W	ATT.	lm	K	ØxL mm	L70B50	IMB. SING/MIN/MULT	CLASSE E.
56470	8002219748331	7	60	E27	810	2700	60x105	27500	1/10/100	E
56471	8002219748348	7	60	E27	810	4000	60x105	27500	1/10/100	E
56472	8002219748355	9	75	E27	1055	2700	67x110	27500	1/10/100	E
56473	8002219748362	9	75	E27	1055	4000	67x110	27500	1/10/100	E
56474	8002219748379	13	90	E27	1500	2700	67x110	27500	1/10/100	E
56475	8002219748386	13	90	E27	1500	4000	67x110	27500	1/10/100	E

Angolo fascio 360° - RA: 95

CONFEZIONE PLASTIC-FREE CON FORO PER BROCHES



Sfera Zafiro Natural Color CRI-95

230V

CRI 95

COD. ORD.	EAN	W	Eq.W	ATT.	lm	K	ØxL mm	L70B50	IMB. SING/MIN/MULT	CLASSE E.
56480	8002219748430	4	40	E14	470	2700	45x85	27500	1/10/100	E
56481	8002219748447	4	40	E14	470	4000	45x85	27500	1/10/100	E
56486	8002219748492	6	60	E14	810	2700	45x78	27500	1/10/100	E
56487	8002219748508	6	60	E14	810	4000	45x78	27500	1/10/100	E

Angolo fascio 360° - RA: 95

CONFEZIONE PLASTIC-FREE CON FORO PER BROCHES



Sfera Zafiro Natural Color CRI-95

230V

CRI 95

COD. ORD.	EAN	W	Eq.W	ATT.	lm	K	ØxL mm	L70B50	IMB. SING/MIN/MULT	CLASSE E.
56482	8002219748454	4	40	E27	470	2700	45x85	27500	1/10/100	E
56483	8002219748461	4	40	E27	470	4000	45x85	27500	1/10/100	E
56488	8002219748515	6	60	E27	810	2700	45x78	27500	1/10/100	E
56489	8002219748522	6	60	E27	810	4000	45x78	27500	1/10/100	E

Angolo fascio 360° - RA: 95

CONFEZIONE PLASTIC-FREE CON FORO PER BROCHES



Oliva Zafiro Natural Color CRI-95

230V

CRI 95

COD. ORD.	EAN	W	Eq.W	ATT.	lm	K	ØxL mm	L70B50	IMB. SING/MIN/MULT	CLASSE E.
56478	8002219748416	4	40	E14	470	2700	35x100	27500	1/10/100	E
56479	8002219748423	4	40	E14	470	4000	35x100	27500	1/10/100	E
56484	8002219748478	6	60	E14	810	2700	35x100	27500	1/10/100	E
56485	8002219748485	6	60	E14	810	4000	35x100	27500	1/10/100	E

Angolo fascio 360° - RA: 95

CONFEZIONE PLASTIC-FREE CON FORO PER BROCHES



Globo Zafiro Natural Color CRI-95

230V

CRI 95

COD. ORD.	EAN	W	Eq.W	ATT.	lm	K	ØxL mm	L70B50	IMB. SING/MIN/MULT	CLASSE E.
56476	8002219748393	13	90	E27	1500	2700	125x172	27500	1/5/20	E
56477	8002219748409	13	90	E27	1500	4000	125x172	27500	1/5/20	E

Angolo fascio 360° - RA: 95

ZafiroLED

LE LAMPADINE DEL FUTURO CON LE FORME DI UNA VOLTA



Lampadine a filamento con bulbo in vetro trasparente

Le lampadine ZafiroLED offrono il meglio della tecnologia LED a filamento con prestazioni e design pari alle lampadine tradizionali.

Grazie al design classico e al corpo completamente in vetro sono la vera soluzione nelle installazioni a vista anche in apparecchi di prestigio.



CONFEZIONE PLASTIC-FREE CON FORO PER BROCHES

230V

Goccia ZafiroLED

FINITURA CHIARA

COD. ORD.	EAN	W	Eq.W	ATT.	lm	K	ØxL mm	L70B50	IMB. SING/MIN/MULT	CLASSE E.
56401	8002219718020	6	60	E27	810	2700	60x105	27500	1/10/100	E
56176	8002219743565	6	60	E27	810	4000	60x105	27500	1/10/100	E
56402	8002219718037	7	70	E27	1000	2700	60x105	27500	1/10/100	D
56177	8002219743572	7	70	E27	1000	4000	60x105	27500	1/10/100	D
56186	8002219744708	12	100	E27	1600	2700	60x108	27500	1/10/100	E
56187	8002219744715	12	100	E27	1600	4000	60x108	27500	1/10/100	E

Angolo fascio 360° - RA >80

CONFEZIONE PLASTIC-FREE CON FORO PER BROCHES

230V

Goccia ZafiroLED dimmerabile

DIMMERABILE

COD. ORD.	EAN	W	Eq.W	ATT.	lm	K	ØxL mm	L70B50	IMB. SING/MIN/MULT	CLASSE E.
56180	8002219743589	7	60	E27	810	2700	60x105	27500	1/10/100	E

Angolo fascio 320° - RA: 80

CONFEZIONE PLASTIC-FREE CON FORO PER BROCHES

230V

Sfera ZafiroLED

FINITURA CHIARA

COD. ORD.	EAN	W	Eq.W	ATT.	lm	K	ØxL mm	L70B50	IMB. SING/MIN/MULT	CLASSE E.
56422	8002219718181	4	40	E14	470	2700	45x84	27500	1/10/100	E
56179	8002219743619	4	40	E14	470	4000	45x84	27500	1/10/100	E
56423	8002219718198	4	40	E27	470	2700	45x84	27500	1/10/100	E
56455	8002219748195	6	60	E14	810	2700	45x78	27500	1/10/100	D
56456	8002219748201	6	60	E14	810	4000	45x78	27500	1/10/100	D
56457	8002219748218	6	60	E27	810	2700	45x76	27500	1/10/100	D
56458	8002219748225	6	60	E27	810	4000	45x76	27500	1/10/100	D

Angolo fascio 360° - RA: 80





CONFEZIONE PLASTIC-FREE CON FORO PER BROCHES

Sfera ZafiroLED dimmerabile**230V****DIMMERABILE**

COD. ORD.	EAN	W	Eq.W	ATT.	lm	K	ØxL mm	L70B50	IMB. SING/MIN/MULT	CLASSE E.
56182	8002219743626	4	40	E14	470	2700	45x78	27500	1/10/100	E

Angolo fascio 360° - RA: 80



CONFEZIONE PLASTIC-FREE CON FORO PER BROCHES

Oliva ZafiroLED**230V****FINITURA CHIARA**

COD. ORD.	EAN	W	Eq.W	ATT.	lm	K	ØxL mm	L70B50	IMB. SING/MIN/MULT	CLASSE E.
56406	8002219718075	2	25	E14	250	2700	35x96	27500	1/10/100	E
56407	8002219718082	4	40	E14	470	2700	35x98	27500	1/10/100	E
56178	8002219743596	4	40	E14	470	4000	35x98	27500	1/10/100	E
56418	8002219748171	6	60	E14	810	2700	35x98	27500	1/10/100	E
56419	8002219748188	6	60	E14	810	4000	35x98	27500	1/10/100	E

Angolo fascio 360° - RA: 80



CONFEZIONE PLASTIC-FREE CON FORO PER BROCHES

Tortiglione ZafiroLED**230V****FINITURA CHIARA**

COD. ORD.	EAN	W	Eq.W	ATT.	lm	K	ØxL mm	L70B50	IMB. SING/MIN/MULT	CLASSE E.
56411	8002219718129	2	25	E14	250	2700	35x100	27500	1/10/100	E
56412	8002219718143	4	40	E14	470	2700	35x100	27500	1/10/100	E

Angolo fascio 360° - RA: 80



CONFEZIONE PLASTIC-FREE CON FORO PER BROCHES

Colpo di vento ZafiroLED**230V****FINITURA CHIARA**

COD. ORD.	EAN	W	Eq.W	ATT.	lm	K	ØxL mm	L70B50	IMB. SING/MIN/MULT	CLASSE E.
56416	8002219718150	2	25	E14	250	2700	35x122	27500	1/10/100	E
56417	8002219718167	4	40	E14	470	2700	35x122	27500	1/10/100	E

Angolo fascio 360° - RA: 80



CONFEZIONE PLASTIC-FREE CON FORO PER BROCHES

Globo ZafiroLED**230V****FINITURA CHIARA - G95**

COD. ORD.	EAN	W	Eq.W	ATT.	lm	K	ØxL mm	L70B50	IMB. SING/MIN/MULT	CLASSE E.
56445	8002219722102	10	90	E27	1350	2700	95x155	27500	1/10/100	D

FINITURA CHIARA - G120

COD. ORD.	EAN	W	Eq.W	ATT.	lm	K	ØxL mm	L70B50	IMB. SING/MIN/MULT	CLASSE E.
56447	8002219722126	12	100	E27	1600	2700	120x190	27500	1/4/40	E

Angolo fascio 360° - RA: 80



CONFEZIONE PLASTIC-FREE CON FORO PER BROCHES

Deco ZafiroLED**230V****FINITURA CHIARA**

COD. ORD.	EAN	W	Eq.W	ATT.	lm	K	ØxL mm	L70B50	IMB. SING/MIN/MULT	CLASSE E.
56438	8002219721990	6	60	E27	810	2700	64x143	27500	1/10/100	E

Angolo fascio 360° - RA: 80



CONFEZIONE PLASTIC-FREE CON FORO PER BROCHES

T25 ZafiroLED**230V****FINITURA CHIARA**

COD. ORD.	EAN	W	Eq.W	ATT.	lm	K	ØxL mm	L70B50	IMB. SING/MIN/MULT	CLASSE E.
56436	8002219721952	2	25	E14	250	2700	25x85	27500	1/10/100	E

Angolo fascio 360° - RA: 80



CONFEZIONE PLASTIC-FREE CON FORO PER BROCHES

T26 ZafiroLED Piccola pera**230V****FINITURA CHIARA**

COD. ORD.	EAN	W	Eq.W	ATT.	lm	K	ØxL mm	L70B50	IMB. SING/MIN/MULT	CLASSE E.
56496	8002219754806	1,5	15	E14	140	3000	25x55	27500	1/10/100	F

Angolo fascio 360° - RA: 80

Zafiro COB

Lampadine con filamento LED COB ad alta resa luminosa

CONFEZIONE PLASTIC-FREE CON FORO PER BROCHES

R7s ZafiroLED filament COB**230V****118MM**

COD. ORD.	EAN	W	Eq.W	ATT.	lm	K	ØxL mm	L70B50	IMB. SING/MIN/MULT	CLASSE E.
56408	8002219880161	8	70	R7S	1000	3000	14x118	27500	1/10/200	E
56409	8002219880130	8	75	R7S	1050	4000	14x118	27500	1/10/200	E
56497	8002219880192	10	90	R7S	1350	3000	16x118	27500	1/10/200	D
56498	8002219880222	10	90	R7S	1450	4000	16x118	27500	1/10/200	D

Angolo fascio 360° - RA: 80

78MM

COD. ORD.	EAN	W	Eq.W	ATT.	lm	K	ØxL mm	L70B50	IMB. SING/MIN/MULT	CLASSE E.
56413	8002219880253	5	50	R7S	650	3000	16x78	27500	1/10/200	D
56414	8002219880284	5	50	R7S	700	4000	16x78	27500	1/10/200	E

Angolo fascio 360° - RA: 80

CONFEZIONE PLASTIC-FREE CON FORO PER BROCHES

G9 ZafiroLED filament COB**230V**

COD. ORD.	EAN	W	Eq.W	ATT.	lm	K	ØxL mm	L70B50	IMB. SING/MIN/MULT	CLASSE E.
57020	8002219883360	5	50	G9	650	3000	16x66	27500	1/10/200	E
57021	8002219883391	5	50	G9	650	4000	16x66	27500	1/10/200	E

Angolo fascio 360° - RA: 80

CONFEZIONE PLASTIC-FREE CON FORO PER BROCHES

G4 ZafiroLED Bispina**12V**

COD. ORD.	EAN	W	Eq.W	ATT.	lm	K	ØxL mm	L70B50	IMB. SING/MIN/MULT	CLASSE E.
56102	8002219881762	3	30	G4	380	3000	11,5x51	27500	1/50/500	E
56103	8002219881793	3	30	G4	380	4000	11,5x51	27500	1/50/500	E

Angolo fascio 360° - RA: 80



Tuttovetro

LAMPADINA DALLE FORME CLASSICHE MA DAL CUORE TECNOLOGICO



Lampadine LED con il bulbo in vetro opale

Le lampadine Tuttovetro hanno il bulbo completamente in vetro opale e ricalcano perfettamente le forme delle lampadine classiche ad incandescenza.

Le potenze equivalenti corrispondono anch'esse alle misure standard.

La diffusione della luce è soffusa e piacevole.



CONFEZIONE PLASTIC-FREE CON FORO PER BROCHES

Goccia Tuttovetro											230V
FINITURA OPALE											
COD. ORD.	EAN	W	Eq.W	ATT.	lm	K	ØxL mm	L70B50	IMB. SING/MIN/MULT	CLASSE E.	
56520	8002219865618	7	60	E27	810	3000	60 x 105	15000	1/10/100	E	
56521	8002219865649	7	60	E27	810	4000	60 x 105	15000	1/10/100	E	
56522	8002219865670	7	60	E27	810	6500	60 x 105	15000	1/10/100	E	
56523	8002219865700	8	75	E27	1055	3000	60 x 105	15000	1/10/100	E	
56524	8002219865731	8	75	E27	1055	4000	60 x 105	15000	1/10/100	E	
56525	8002219865762	8	75	E27	1055	6500	60 x 105	15000	1/10/100	E	
56526	8002219865793	12	100	E27	1520	3000	60 x 105	15000	1/10/100	E	
56527	8002219865823	12	100	E27	1520	4000	60 x 105	15000	1/10/100	E	
56528	8002219865854	12	100	E27	1520	6500	60 x 105	15000	1/10/100	E	
58111	8002219887993	15	125	E27	2000	3000	70x122	15000	1/10/50	E	
58112	8002219888013	15	125	E27	2000	4000	70x122	15000	1/10/50	E	
58113	8002219888037	15	125	E27	2000	6500	70x122	15000	1/10/50	E	
58114	8002219888051	18	150	E27	2500	3000	70x122	15000	1/10/50	D	
58115	8002219888075	18	150	E27	2500	4000	70x122	15000	1/10/50	D	
58116	8002219888099	18	150	E27	2500	6500	70x122	15000	1/10/50	D	

Angolo fascio 360° - RA: 80



CONFEZIONE PLASTIC-FREE CON FORO PER BROCHES

Goccia Tuttovetro dimmerabile											230V
DIMMERABILE											
COD. ORD.	EAN	W	Eq.W	ATT.	lm	K	ØxL mm	L70B50	IMB. SING/MIN/MULT	CLASSE E.	
58090	8002219887573	7	60	E27	810	3000	60x105	15000	1/10/100	E	
58091	8002219887597	7	60	E27	810	4000	60x105	15000	1/10/100	E	
58092	8002219887610	7	60	E27	810	6500	60x105	15000	1/10/100	E	
58093	8002219887634	8	75	E27	1055	3000	60x105	15000	1/10/100	E	
58094	8002219887658	8	75	E27	1055	4000	60x105	15000	1/10/100	E	
58095	8002219887672	8	75	E27	1055	6500	60x105	15000	1/10/100	E	
58096	8002219887696	12	100	E27	1520	3000	60x105	15000	1/10/100	E	
58097	8002219887719	12	100	E27	1520	4000	60x105	15000	1/10/100	E	
58098	8002219887733	12	100	E27	1520	6500	60x105	15000	1/10/100	E	

Angolo fascio 360° - RA: 80



CONFEZIONE PLASTIC-FREE CON FORO PER BROCHES

230V

Sfera Tuttovetro

FINITURA OPALE

COD. ORD.	EAN	W	Eq.W	ATT.	lm	K	ØxL mm	L70B50	IMB. SING/MIN/MULT	CLASSE E.
56535	8002219866080	4	40	E14	470	3000	45 x 80	15000	1/10/100	E
56536	8002219866110	4	40	E14	470	4000	45 x 80	15000	1/10/100	E
56537	8002219866141	4	40	E14	470	6500	45 x 80	15000	1/10/100	E
56538	8002219866172	4	40	E27	470	3000	45 x 80	15000	1/10/100	E
56539	8002219866202	4	40	E27	470	4000	45 x 80	15000	1/10/100	E
56540	8002219866233	4	40	E27	470	6500	45 x 80	15000	1/10/100	E
56541	8002219866264	5	50	E14	600	3000	45 x 80	15000	1/10/100	E
56542	8002219866295	5	50	E14	600	4000	45 x 80	15000	1/10/100	E
56543	8002219866325	5	50	E14	600	6500	45 x 80	15000	1/10/100	E
56544	8002219866356	6	50	E27	600	3000	45 x 73	15000	1/10/100	F
56545	8002219866387	6	50	E27	600	4000	45 x 73	15000	1/10/100	F
56546	8002219866417	6	50	E27	600	6500	45 x 73	15000	1/10/100	F

Angolo fascio 360° - RA: 80



CONFEZIONE PLASTIC-FREE CON FORO PER BROCHES

230V

Sfera Tuttovetro dimmerabile

DIMMERABILE

COD. ORD.	EAN	W	Eq.W	ATT.	lm	K	ØxL mm	L70B50	IMB. SING/MIN/MULT	CLASSE E.
58099	8002219887757	4	40	E14	470	3000	45x80	15000	1/10/100	E
58100	8002219887771	4	40	E14	470	4000	45x80	15000	1/10/100	E
58101	8002219887795	4	40	E14	470	6500	45x80	15000	1/10/100	E
58102	8002219887818	6	50	E27	600	3000	45x80	15000	1/10/100	F
58103	8002219887832	6	50	E27	600	4000	45x80	15000	1/10/100	F
58104	8002219887856	6	50	E27	600	6500	45x80	15000	1/10/100	F
58105	8002219887870	5	50	E14	600	3000	45x80	15000	1/10/100	E
58106	8002219887894	5	50	E14	600	4000	45x80	15000	1/10/100	E
58107	8002219887917	5	50	E14	600	6500	45x80	15000	1/10/100	E

Angolo fascio 360° - RA: 80



CONFEZIONE PLASTIC-FREE CON FORO PER BROCHES

230V

Globo Tuttovetro

FINITURA OPALE

COD. ORD.	EAN	W	Eq.W	ATT.	lm	K	ØxL mm	L70B50	IMB. SING/MIN/MULT	CLASSE E.
56547	8002219866448	13	100	E27	1520	3000	125 x 180	15000	1/4/40	E
56548	8002219866479	13	100	E27	1520	4000	125 x 180	15000	1/4/40	E
56549	8002219866509	13	100	E27	1520	6500	125 x 180	15000	1/4/40	E
58117	8002219888112	18	150	E27	2500	3000	125x180	15000	1/5/20	D
58118	8002219888136	18	150	E27	2500	4000	125x180	15000	1/5/20	D
58119	8002219888150	18	150	E27	2500	6500	125x180	15000	1/5/20	D

Angolo fascio 360° - RA: 80

CONFEZIONE PLASTIC-FREE CON FORO PER BROCHES



Oliva Tuttovetro **230V**

FINITURA OPALE

COD. ORD.	EAN	W	Eq.W	ATT.	lm	K	ØxL mm	L70B50	IMB. SING/MIN/MULT	CLASSE E.
56529	8002219865885	4	40	E14	470	3000	35 x 99	15000	1/10/100	E
56530	8002219865915	4	40	E14	470	4000	35 x 99	15000	1/10/100	E
56531	8002219865946	4	40	E14	470	6500	35 x 99	15000	1/10/100	E
56532	8002219865977	5	50	E14	600	3000	35 x 102	15000	1/10/100	E
56533	8002219866004	5	50	E14	600	4000	35 x 102	15000	1/10/100	E
56534	8002219866035	5	50	E14	600	6500	35 x 102	15000	1/10/100	E

Angolo fascio 360° - RA: 80

CONFEZIONE PLASTIC-FREE CON FORO PER BROCHES



Oliva Tuttovetro dimmerabile **230V**

DIMMERABILE

COD. ORD.	EAN	W	Eq.W	ATT.	lm	K	ØxL mm	L70B50	IMB. SING/MIN/MULT	CLASSE E.
58108	8002219887931	5	50	E14	600	3000	35x102	15000	1/10/100	E
58109	8002219887955	5	50	E14	600	4000	35x102	15000	1/10/100	E
58110	8002219887979	5	50	E14	600	6500	35x102	15000	1/10/100	E

Angolo fascio 360° - RA: 80

CONFEZIONE PLASTIC-FREE CON FORO PER BROCHES



Tortiglione Tuttovetro **230V**

FINITURA OPALE

COD. ORD.	EAN	W	Eq.W	ATT.	lm	K	ØxL mm	L70B50	IMB. SING/MIN/MULT	CLASSE E.
56556	8002219872739	4	40	E14	470	3000	35 x 97	15000	1/10/100	E
56557	8002219872760	4	40	E14	470	4000	35 x 97	15000	1/10/100	E
56558	8002219872791	4	40	E14	470	6500	35 x 97	15000	1/10/100	E
56559	8002219872821	5	50	E14	600	3000	35 x 97	15000	1/10/100	E
56560	8002219872852	5	50	E14	600	4000	35 x 97	15000	1/10/100	E
56561	8002219872883	5	50	E14	600	6500	35 x 97	15000	1/10/100	E

Angolo fascio 360° - RA: 80

CONFEZIONE PLASTIC-FREE CON FORO PER BROCHES



Colpo di vento Tuttovetro **230V**

FINITURA OPALE

COD. ORD.	EAN	W	Eq.W	ATT.	lm	K	ØxL mm	L70B50	IMB. SING/MIN/MULT	CLASSE E.
56550	8002219872555	4	40	E14	470	3000	35 x 118	15000	1/10/100	E
56551	8002219872586	4	40	E14	470	4000	35 x 118	15000	1/10/100	E
56552	8002219872616	4	40	E14	470	6500	35 x 118	15000	1/10/100	E
56553	8002219872647	5	50	E14	600	3000	35 x 118	15000	1/10/100	E
56554	8002219872678	5	50	E14	600	4000	35 x 118	15000	1/10/100	E
56555	8002219872708	5	50	E14	600	6500	35 x 118	15000	1/10/100	E

Angolo fascio 360° - RA: 80



Saving

IL MASSIMO DELLE PRESTAZIONI IL MEGLIO DEL DESIGN



Lampadine compatte ad elevata potenza e con un gradevole design

Le lampadine Saving Beghelli hanno un'elevata potenza mantenendo un **gradevole design e una forma estremamente compatta**.

Grazie al rivestimento termoplastico opale, hanno un'emissione ideale per ogni ambiente domestico, bassi consumi e lunghissima vita di funzionamento.



CONFEZIONE PLASTIC-FREE CON FORO PER BROCHES



Goccia Saving **Alta potenza Compatta**

230V

FINITURA OPALE

COD. ORD.	EAN	W	Eq.W	ATT.	lm	K	ØxL mm	L70B50	IMB. SING./MIN/MULT	CLASSE E.
56156	8002219730060	22	150	E27	2500	3000	65x124	15000	1/10/50	E
56157	8002219730114	22	150	E27	2500	4000	65x124	15000	1/10/50	E
56169	8002219861443	22	150	E27	2500	6500	65x124	15000	1/10/50	E

Angolo fascio 270° - RA: 80

Saving CCT con selettore temperatura luce

KIT da 20 pezzi. La lampadina Goccia Saving CCT è dotata, sul lato del corpo, di selettore che consente di modificare la temperatura della luce tra calda, bianca o fredda.



CONFEZIONE PLASTIC-FREE CON FORO PER BROCHES



Goccia Saving **CCT con selettore temperatura luce**

230V

COD. ORD.	EAN	W	Eq.W	ATT.	lm	K	ØxL mm	L70B50	IMB. SING./MIN/MULT	CLASSE E.
58130	8002219891914	9	60	E27	820	3000-4000-6500	60x110	15000	1/20	F
58130K20	8002219894991	9	60	E27	820	3000-4000-6500	60x110	15000	1/20	F

RA: 80





CONFEZIONE PLASTIC-FREE CON FORO PER BROCHES

230V

Goccia Saving

COD. ORD.	EAN	W	Eq.W	ATT.	lm	K	ØxL mm	L70B50	IMB. SING/MIN/MULT	CLASSE E.
56960	8002219715692	9	60	E27	850	3000	60x110	15000	1/10/100	F
56961	8002219715708	9	60	E27	850	4000	60x110	15000	1/10/100	F
56972	8002219718204	9	60	E27	850	6500	60x110	15000	1/10/100	F

Angolo fascio 160° - RA: 80

COD. ORD.	EAN	W	Eq.W	ATT.	lm	K	ØxL mm	L70B50	IMB. SING/MIN/MULT	CLASSE E.
56873	8002219745606	11	75	E27	1055	3000	60x110	15000	1/10/100	F
56874	8002219745613	11	75	E27	1055	4000	60x110	15000	1/10/100	F
56875	8002219745620	11	75	E27	1055	6500	60x110	15000	1/10/100	F

Angolo fascio 180° - RA: 80

COD. ORD.	EAN	W	Eq.W	ATT.	lm	K	ØxL mm	L70B50	IMB. SING/MIN/MULT	CLASSE E.
56933	8002219710840	12	80	E27	1200	3000	60x110	15000	1/10/100	F
56934	8002219710857	12	80	E27	1200	4000	60x110	15000	1/10/100	F
56935	8002219719386	12	80	E27	1200	6500	60x110	15000	1/10/100	F

Angolo fascio 160° - RA: 80

COD. ORD.	EAN	W	Eq.W	ATT.	lm	K	ØxL mm	L70B50	IMB. SING/MIN/MULT	CLASSE E.
56800	8002219729538	15	100	E27	1600	3000	65x124	15000	1/10/100	F
56801	8002219729545	15	100	E27	1600	4000	65x124	15000	1/10/100	F
56802	8002219729552	15	100	E27	1600	6500	65x124	15000	1/10/100	F

Angolo fascio 270° - RA: 80

COD. ORD.	EAN	W	Eq.W	ATT.	lm	K	ØxL mm	L70B50	IMB. SING/MIN/MULT	CLASSE E.
56848	8002219740267	16	100	E27	1650	3000	60x118	15000	1/10/50	F
56849	8002219740274	16	100	E27	1650	4000	60x118	15000	1/10/50	F
56850	8002219740281	16	100	E27	1650	6500	60x118	15000	1/10/50	F
56851	8002219740298	20	120	E27	2050	3000	80x154	15000	1/10/50	F
56852	8002219740304	20	120	E27	2050	4000	80x154	15000	1/10/50	F
56853	8002219740311	20	120	E27	2050	6500	80x154	15000	1/10/50	F
56860	8002219743671	25	150	E27	2650	3000	120x231	15000	1/5/20	F
56861	8002219743688	25	150	E27	2650	4000	120x231	15000	1/5/20	F
56862	8002219743695	25	150	E27	2650	6500	120x231	15000	1/5/20	F
56863	8002219743701	30	180	E27	3200	3000	140x241	15000	1/5/20	F
56864	8002219743718	30	180	E27	3200	4000	140x241	15000	1/5/20	F
56865	8002219743725	30	180	E27	3200	6500	140x241	15000	1/5/20	F

Angolo fascio 200° - RA: 80

Saving applicazioni speciali

Lampadine Saving per applicazioni specifiche con utilizzo intensivo in **scale condominiali** o simili che utilizzano relé quali interruttori oppure con **sensore di luce** incorporato che accende automaticamente la lampadina al crepuscolo.



WEB
CATALOGUE



CONFEZIONE PLASTIC-FREE CON FORO PER BROCHES



Goccia Saving **Luce scale**

230V

PER UTILIZZO INTENSIVO IN SCALE CONDOMINIALI O SIMILI CHE UTILIZZANO RELÉ

COD. ORD.	EAN	W	Eq.W	ATT.	lm	K	ØxL mm	L70B50	IMB. SING/MIN/MULT	CLASSE E.
56170	8002219735881	10	65	E27	950	3000	60x110	15000	1/10/50	F
56171	8002219735898	10	70	E27	1000	4000	60x110	15000	1/10/50	F

CONFEZIONE PLASTIC-FREE CON FORO PER BROCHES



Goccia Saving **Sensor**

230V

CON SENSORE DI LUCE INCORPORATO CHE ACCENDE AUTOMATICAMENTE LA LAMPADINA AL CREPUSCOLO

PER IL CORRETTO FUNZIONAMENTO UTILIZZARE SOLAMENTE IN APPARECCHI PRIVI DI RIFLETTORE ED ESPOSTI ALLA LUCE SOLARE

COD. ORD.	EAN	W	Eq.W	ATT.	lm	K	ØxL mm	L70B50	IMB. SING/MIN/MULT	CLASSE E.
56158	8002219731135	12	75	E27	1300	3000	65x124	15000	1/10/50	F
56159	8002219731142	12	75	E27	1300	4000	65x124	15000	1/10/50	F
56197	8002219873071	16	125	E27	2000	3000	65x124	15000	1/10/50	E
56198	8002219873101	16	125	E27	2000	4000	65x124	15000	1/10/50	E

Angolo fascio 270° - RA >85





CONFEZIONE PLASTIC-FREE CON FORO PER BROCHES

Globo Saving Standard											230V
COD. ORD.	EAN	W	Eq.W	ATT.	lm	K	ØxL mm	L70B50	IMB. SING/MIN/MULT	CLASSE E.	
56854	8002219740328	16	100	E27	1600	3000	120x159	15000	1/20	F	
56855	8002219740335	16	100	E27	1600	4000	120x159	15000	1/20	F	
56856	8002219740342	16	100	E27	1600	6500	120x159	15000	1/20	F	
56866	8002219743732	24	150	E27	2500	3000	120x152	15000	1/5/20	F	
56867	8002219743749	24	150	E27	2500	4000	120x152	15000	1/5/20	F	
56868	8002219743756	24	150	E27	2500	6500	120x152	15000	1/5/20	F	

Angolo fascio 270° - RA: 80



CONFEZIONE PLASTIC-FREE CON FORO PER BROCHES

Sfera Saving E14											230V
COD. ORD.	EAN	W	Eq.W	ATT.	lm	K	ØxL mm	L70B50	IMB. SING/MIN/MULT	CLASSE E.	
56985	8002219719423	5	35	E14	450	3000	45x80	15000	1/10/100	F	
56986	8002219719430	5	35	E14	450	4000	45x80	15000	1/10/100	F	
56987	8002219719447	5	35	E14	450	6500	45x80	15000	1/10/100	F	
56870	8002219743763	7	50	E14	700	3000	45x80	15000	1/10/100	F	
56871	8002219743770	7	50	E14	700	4000	45x80	15000	1/10/100	F	
56872	8002219743787	7	50	E14	700	6500	45x80	15000	1/10/100	F	

Angolo fascio 160° - RA: 80



CONFEZIONE PLASTIC-FREE CON FORO PER BROCHES

Sfera Saving E27											230V
COD. ORD.	EAN	W	Eq.W	ATT.	lm	K	ØxL mm	L70B50	IMB. SING/MIN/MULT	CLASSE E.	
56964	8002219715739	3,5	25	E27	250	3000	45x74	15000	1/10/100	G	
56990	8002219719454	5	35	E27	450	3000	45x80	15000	1/10/100	F	
56991	8002219719461	5	35	E27	450	4000	45x80	15000	1/10/100	F	
56992	8002219719478	5	35	E27	450	6500	45x80	15000	1/10/100	F	

Angolo fascio 160° - RA: 80

COD. ORD.	EAN	W	Eq.W	ATT.	lm	K	ØxL mm	L70B50	IMB. SING/MIN/MULT	CLASSE E.
56876	8002219747976	7	50	E27	700	3000	45x80	15000	1/10/100	F
56877	8002219747983	7	50	E27	700	4000	45x80	15000	1/10/100	F
56878	8002219747990	7	50	E27	700	6500	45x80	15000	1/10/100	F

Angolo fascio 200° - RA: 80



CONFEZIONE PLASTIC-FREE CON FORO PER BROCHES

Oliva Saving E14											230V
COD. ORD.	EAN	W	Eq.W	ATT.	lm	K	ØxL mm	L70B50	IMB. SING/MIN/MULT	CLASSE E.	
56966	8002219715753	3,5	25	E14	250	3000	37x98	15000	1/10/100	G	
56967	8002219715760	3,5	25	E14	250	4000	37x98	15000	1/10/100	G	
56980	8002219719393	5	35	E14	450	3000	35x104	15000	1/10/100	F	
56981	8002219719409	5	35	E14	450	4000	35x104	15000	1/10/100	F	
56982	8002219719416	5	35	E14	450	6500	35x104	15000	1/10/100	F	
56977	8002219743640	7	50	E14	700	3000	38x112	15000	1/10/100	F	
56978	8002219743657	7	50	E14	700	4000	38x112	15000	1/10/100	F	
56979	8002219743664	7	50	E14	700	6500	38x112	15000	1/10/100	F	

Angolo fascio 160° - RA: 80

Colpo di vento Saving E14											230V
COD. ORD.	EAN	W	Eq.W	ATT.	lm	K	ØxL mm	L70B50	IMB. SING/MIN/MULT	CLASSE E.	
56922	8002219747716	7	50	E14	700	3000	38x129	15000	1/10/100	F	
56923	8002219747723	7	50	E14	700	4000	38x129	15000	1/10/100	F	
56924	8002219747730	7	50	E14	700	6500	38x129	15000	1/10/100	F	

Angolo fascio 160° - RA: 80

Stick Saving

Lampadine di dimensioni compatte ideali per l'installazione in apparecchi da terra comunemente utilizzati in giardini o vialetti. Il diffusore è ottimizzato per la diffusione omnidirezionale della luce.



WEB
CATALOGUE



CONFEZIONE PLASTIC-FREE CON FORO PER BROCHES

Stick Saving E14											230V
COD. ORD.	EAN	W	Eq.W	ATT.	lm	K	ØxL mm	L70B50	IMB. SING/MIN/MULT	CLASSE E.	
58030	8002219877680	8	60	E14	850	3000	38x108	15000	1/10/100	F	
58031	8002219877710	8	60	E14	850	4000	38x108	15000	1/10/100	F	
58032	8002219877741	8	60	E14	850	6500	38x108	15000	1/10/100	F	

Angolo fascio 320° - RA: 80



CONFEZIONE PLASTIC-FREE CON FORO PER BROCHES

Stick Saving E27											230V
COD. ORD.	EAN	W	Eq.W	ATT.	lm	K	ØxL mm	L70B50	IMB. SING/MIN/MULT	CLASSE E.	
58036	8002219877864	9	70	E27	950	3000	41x118	15000	1/10/100	F	
58037	8002219877895	9	70	E27	950	4000	41x118	15000	1/10/100	F	
58038	8002219877925	9	70	E27	950	6500	41x118	15000	1/10/100	F	
58039	8002219877956	12	100	E27	1500	3000	44x134	15000	1/10/50	E	
58040	8002219877987	12	100	E27	1500	4000	44x134	15000	1/10/50	E	
58041	8002219878014	12	100	E27	1500	6500	44x134	15000	1/10/50	E	

Angolo fascio 320° - RA: 80



EcoLED

UNA GAMMA COMPLETA PER OGNI TIPO DI INSTALLAZIONE



WEB CATALOGUE

Lampadine EcoLED Beghelli, particolarmente efficienti sono l'alternativa alle classiche alogene o lampade a scarica

Disponibili in tante forme sia per uso civile che per installazioni professionali, sono compatibili con gli apparecchi tradizionali esistenti.



CONFEZIONE PLASTIC-FREE CON FORO PER BROCHES



GU10 EcoLED Vetro angolo fascio 95° CRI 95											230V
COD. ORD.	EAN	W	Eq.W	ATT.	cd/lm	K	ØxL mm	L70B50	IMB. SING./MIN/MULT	CLASSE E.	CRI 95
56243	8002219754714	6	70	GU10	700/510	3000	50x52	15000	1/10/100	F	
56244	8002219754721	6	75	GU10	700/520	4000	50x52	15000	1/10/100	F	
56245	8002219754738	6	75	GU10	700/520	6500	50x52	15000	1/10/100	F	
COD. ORD.	EAN	W	Eq.W	ATT.	cd/lm	K	ØxL mm	L70B50	IMB. SING./MIN/MULT	CLASSE E.	
56240	8002219754684	6	75	GU10	700/520	3000	50x52	15000	1/10/100	F	
56241	8002219754691	6	75	GU10	700/550	4000	50x52	15000	1/10/100	F	
56242	8002219754707	6	75	GU10	720/550	6500	50x52	15000	1/10/100	F	

RA: 80

CONFEZIONE PLASTIC-FREE CON FORO PER BROCHES



GU10 EcoLED Vetro angolo fascio 30°											230V
COD. ORD.	EAN	W	Eq.W	ATT.	cd/lm	K	ØxL mm	L70B50	IMB. SING./MIN/MULT	CLASSE E.	
56172	8002219743527	6	70	GU10	1000/500	3000	50x53	15000	1/10/100	F	
56173	8002219743534	6	75	GU10	1000/510	4000	50x53	15000	1/10/100	F	
56174	8002219743541	6	75	GU10	1000/520	6500	50x53	15000	1/10/100	F	

RA: 80

CONFEZIONE PLASTIC-FREE CON FORO PER BROCHES



GU10 EcoLED Metallo angolo fascio 95°											230V
COD. ORD.	EAN	W	Eq.W	ATT.	cd/lm	K	ØxL mm	L70B50	IMB. SING/MIN/MULT	CLASSE E.	
56043	8002219715654	6	75	GU10	720/530	3000	50x56	15000	1/10/100	F	
56044	8002219715661	6	75	GU10	720/530	4000	50x56	15000	1/10/100	F	
56047	8002219723253	6	75	GU10	720/530	6500	50x56	15000	1/10/100	F	
56120	8002219723208	8	90	GU10	1100/710	3000	50x56	15000	1/10/100	F	
56121	8002219723215	8	90	GU10	1100/710	4000	50x56	15000	1/10/100	F	

GU10 EcoLED Metallo angolo fascio 95° DIMMERABILE 10-100%											230V
COD. ORD.	EAN	W	Eq.W	ATT.	cd/lm	K	ØxL mm	L70B50	IMB. SING/MIN/MULT	CLASSE E.	
56123	8002219723260	6	70	GU10	720/510	3000	50x56	15000	1/10/100	F	
56124	8002219723277	6	75	GU10	720/510	4000	50x56	15000	1/10/100	F	
56126	8002219723314	8	80	GU10	1100/710	3000	50x56	15000	1/10/100	F	
56127	8002219723321	8	90	GU10	1100/710	4000	50x56	15000	1/10/100	F	

RA: 80

CONFEZIONE PLASTIC-FREE CON FORO PER BROCHES



GU10 EcoLED Metallo angolo fascio 35°											230V
COD. ORD.	EAN	W	Eq.W	ATT.	cd/lm	K	ØxL mm	L70B50	IMB. SING/MIN/MULT	CLASSE E.	
56025	8002219593726	6,5	65	GU10	1000/500	3000	50x55	15000	1/10/100	F	
56026	8002219593733	6,5	70	GU10	1000/540	4000	50x55	15000	1/10/100	F	
56017	8002219713124	8	80	GU10	1200/600	3000	50x55	15000	1/10/100	F	
56018	8002219713131	8	90	GU10	1200/700	4000	50x55	15000	1/10/100	F	

RA: 80

CONFEZIONE PLASTIC-FREE CON FORO PER BROCHES



GU10 EcoLED angolo fascio 100°											230V
COD. ORD.	EAN	W	Eq.W	ATT.	cd/lm	K	ØxL mm	L70B50	IMB. SING/MIN/MULT	CLASSE E.	
56857	8002219740359	7	70	GU10	900/600	3000	50x57	15000	1/10/100	F	
56858	8002219740366	7	70	GU10	900/600	4000	50x57	15000	1/10/100	F	
56859	8002219740373	7	70	GU10	900/600	6500	50x57	15000	1/10/100	F	

RA: 80

CONFEZIONE PLASTIC-FREE CON FORO PER BROCHES



GU10 EcoLED angolo fascio 100°											230V
COD. ORD.	EAN	W	Eq.W	ATT.	lm	K	ØxL mm	L70B50	IMB. SING/MIN/MULT	CLASSE E.	
57012	8002219887511	10	130	GU10	1000	3000	50x56	15000	1/10/100	F	
57013	8002219887535	10	130	GU10	1000	4000	50x56	15000	1/10/100	F	
57014	8002219887559	10	130	GU10	1000	6500	50x56	15000	1/10/100	F	

RA: 80

CONFEZIONE PLASTIC-FREE CON FORO PER BROCHES



GU10 EcoLED angolo fascio 95°											230V
COD. ORD.	EAN	W	Eq.W	ATT.	cd/lm	K	ØxL mm	L70B50	IMB. SING/MIN/MULT	CLASSE E.	
56023	8002219506368	4	35	GU10	520/380	3000	50x60	15000	1/10/100	F	
56024	8002219506375	4	35	GU10	560/400	4000	50x60	15000	1/10/100	F	

RA: 80

CONFEZIONE PLASTIC-FREE CON FORO PER BROCHES



GU10 EcoLED angolo fascio 38°											230V
COD. ORD.	EAN	W	Eq.W	ATT.	cd/lm	K	ØxL mm	L70B50	IMB. SING/MIN/MULT	CLASSE E.	
56968	8002219715777	4	35	GU10	420/280	3000	50x56	15000	1/10/100	G	
56969	8002219715784	4	35	GU10	420/280	4000	50x56	15000	1/10/100	G	
56976	8002219718242	4	35	GU10	420/280	6500	50x56	15000	1/10/100	G	

RA: 80

EcoLED MR11/MR16

Lampadine MR11/MR16 EcoLED Beghelli, valida l'alternativa LED ai classici faretti alogeni 12V. Abbinare ad un trasformatore elettronico idoneo per l'alimentazione LED, vedi codice 4704.



WEB CATALOGUE

CONFEZIONE PLASTIC-FREE CON FORO PER BROCHES



MR16 EcoLED - angolo fascio 95°											AC/DC • 12V
COD. ORD.	EAN	W	Eq.W	ATT.	cd/lm	K	ØxL mm	L70B50	IMB. SING/MIN/MULT	CLASSE E.	
56033	8002219506382	4	30	GU5,3	500/370	3000	50x46	15000	1/10/100	F	
56034	8002219506399	4	30	GU5,3	500/370	4000	50x46	15000	1/10/100	F	
56045	8002219715678	6	40	GU5,3	680/540	3000	50x46	15000	1/10/100	G	
56046	8002219715685	6	40	GU5,3	690/560	4000	50x46	15000	1/10/100	F	

RA: 80

CONFEZIONE PLASTIC-FREE CON FORO PER BROCHES



MR16 EcoLED - angolo fascio 35°											AC • 12V
COD. ORD.	EAN	W	Eq.W	ATT.	cd/lm	K	ØxL mm	L70B50	IMB. SING/MIN/MULT	CLASSE E.	
56035	8002219599490	6,5	45	GU5,3	1000/520	3000	50x49	15000	1/10/100	F	
56036	8002219599506	6,5	50	GU5,3	1200/640	4000	50x49	15000	1/10/100	F	
56037	8002219713100	8	50	GU5,3	1400/670	3000	50x48	15000	1/10/100	F	
56038	8002219713117	8	50	GU5,3	1500/750	4000	50x48	15000	1/10/100	F	

RA: 80

CONFEZIONE PLASTIC-FREE CON FORO PER BROCHES



MR11 EcoLED - angolo fascio 38°											12V
COD. ORD.	EAN	W	Eq.W	ATT.	lm	K	ØxL mm	L70B50	IMB. SING/MIN/MULT	CLASSE E.	
56035	8002219902436	4	40	GU4	360	3000	34x42	15000	1/10/100	F	
56036	8002219902764	4	40	GU4	360	4000	34x42	15000	1/10/100	F	

RA: 80

Trasformatore elettronico per LED oppure alogene 2÷30W

12V

COD. ORD.	TENSIONE USCITA V	TA C° MAX	TC C° MAX	DIM. LxBxH mm	IMBALLO
4704	12V - DC	45	80	135x53x19	52

Cablaggio con grado di protezione II non necessita la messa a terra / installazione anche ad incasso.



EcoLED R7s

La lampadina R7s LED BEGHELLI rende possibile l'utilizzo della tecnologia LED negli apparecchi con attacco R7s senza vincoli grazie alle dimensioni compatte e senza rinunciare alla luce piena grazie all'angolo di irraggiamento.



WEB CATALOGUE

CONFEZIONE PLASTIC-FREE CON FORO PER BROCHES

R7s EcoLED 78 mm											230V
COD. ORD.	EAN	W	Eq.W	ATT.	lm	K	ØxL mm	L70B50	IMB. SING./MIN/MULT	CLASSE E.	
56110	8002219712875	6	60	R7s	810	2700	22x78	15000	1/20/200	D	
56111	8002219712882	6	60	R7s	810	4000	22x78	15000	1/20/200	D	
56138	8002219729439	10	80	R7s	1250	2700	22x78	15000	1/20/200	E	
56139	8002219729446	10	80	R7s	1250	4000	22x78	15000	1/20/200	E	

Angolo fascio 360° - RA: 80

CONFEZIONE PLASTIC-FREE CON FORO PER BROCHES

R7s EcoLED 117 mm											230V
COD. ORD.	EAN	W	Eq.W	ATT.	lm	K	ØxL mm	L70B50	IMB. SING./MIN/MULT	CLASSE E.	
56114	8002219716989	12	100	R7s	1600	2700	22x118	15000	1/20/200	E	
56115	8002219716996	12	100	R7s	1600	4000	22x118	15000	1/20/200	E	
56140	8002219729453	16	125	R7s	2000	2700	28x118	15000	1/20/200	E	
56141	8002219729460	16	125	R7s	2000	4000	28x118	15000	1/20/200	E	

Angolo fascio 360° - RA: 80

CONFEZIONE PLASTIC-FREE CON FORO PER BROCHES

R7s EcoLED ELED con attacco disassato 117 mm											230V
COD. ORD.	EAN	W	Eq.W	ATT.	lm	K	ØxL mm	L70B50	IMB. SING./MIN/MULT	CLASSE E.	
56118	8002219745101	16	130	R7s	2200	2700	28x118	15000	1/20/200	D	
56119	8002219745118	16	130	R7s	2200	4000	28x118	15000	1/20/200	D	

Angolo fascio 200° - RA: 80

EcoLED R7s Dimmerabile

La lampadina R7s LED Premium BEGHELLI in versione dimmerabile. Ampio angolo di irraggiamento di 360°.

CONFEZIONE PLASTIC-FREE CON FORO PER BROCHES

R7s EcoLED dimmerabile 117 mm											230V
COD. ORD.	EAN	W	Eq.W	ATT.	lm	K	ØxL mm	L70B50	IMB. SING./MIN/MULT	CLASSE E.	
56117	8002219717016	10	80	R7s	1200	4000	22x118	15000	1/20/200	E	

Angolo fascio 360° - RA: 80 - Dimming range 10-100% - **PRODOTTO AD ESAURIMENTO**

CONFEZIONE PLASTIC-FREE CON FORO PER BROCHES

R7s EcoLED 78 mm STANDARD											230V
COD. ORD.	EAN	W	Eq.W	ATT.	lm	K	ØxL mm	L70B50	IMB. SING./MIN/MULT	CLASSE E.	
56805	8002219729583	6	45	R7s	600	4000	22x78	15000	1/20/200	F	

Angolo fascio 360° - RA: 80

CONFEZIONE PLASTIC-FREE CON FORO PER BROCHES

R7s EcoLED 117 mm STANDARD											230V
COD. ORD.	EAN	W	Eq.W	ATT.	lm	K	ØxL mm	L70B50	IMB. SING./MIN/MULT	CLASSE E.	
56807	8002219729606	10	70	R7s	1000	4000	22x118	15000	1/20/200	F	

Angolo fascio 360° - RA: 80



Zafiro DECO HLO

Le lampade ZafiroLED offrono il meglio della tecnologia LED con prestazioni e design pari alle lampade tradizionali. Sono la vera soluzione nelle installazioni a vista.

In dotazione modulo adattatore da attacco E27 a E40.



CONFEZIONE PLASTIC-FREE CON FORO PER BROCHES

220-240V

ATTACCO
E27+E40

ZafiroLED Deco - Doppio attacco E27+E40

FINITURA OPALE

COD. ORD.	EAN	W	Eq.W	ATT.	lm	K	ØxL mm	L70B50	IMB. SING./MIN/MULT	CLASSE E.
56499	8002219883858	22	180	E27+E40	2800	3000	75x175	27500	1/5/20	E
56461	8002219748249	22	180	E27+E40	2800	4000	75x175	27500	1/5/20	E
56492	8002219876966	36	300	E27+E40	5000	2700	90x229	27500	1/5/20	D
56493	8002219876935	36	300	E27+E40	5000	4000	90x229	27500	1/5/20	D

Angolo fascio 360° - RA: 80

Tabella di confronto a titolo esemplificativo per orientamento alla scelta

HLO LED		Vapori di Mercurio**			Ioduri metallici	Sodio alta pressione
Codice	Descrizione	W	lm	Eq.W	Eq.W	Eq.W
56160	HLO LED 20W 230V E27 4000K	20	2400	70		
56161	HLO LED 30W 230V E27 4000K	30	4300	100		
56162	HLO LED 40W 230V E27 4000K	40	5800	150	80	70
56163	HLO LED 60W 230V E40 4000K	60	8700	200	125	100
56165	HLO LED 100W 230V E40 4000K	100	14500	350	180	140
56167	HLO LED 150W 230V E40 4000K	150	21400		275	190

**Le lampade a Vapori di Mercurio non hanno un limite fissato da reg 245/09, il dato impiegato è derivato da letteratura (40lm/W).



retrofit
professionale



EcoLED HLO retrofit

Lampade compatte HLO-LED ad altissima efficienza con driver integrato, ideali per la sostituzione di lampade a scarica o fluorescenti alta potenza. Il prodotto è progettato per funzionare **alimentato direttamente da rete** quindi se installato in apparecchi progettati e cablati per tipi di lampada che prevedono l'utilizzo di alimentatori o accenditori, è necessario intervenire con alcune modifiche come riportato sul manuale tecnico e sul foglio istruzioni.

HLO EcoLED 18W											100-240V
COD. ORD.	EAN	W	Eq.W*	ATT.	lm	K	ØxL mm	L70B50	IMB. SING/MIN/MULT	CLASSE E.	IP
56190	8002219752222	18	70	E27	2400	3000	60x176	15000	1/24	D	64
56160	8002219732071	18	70	E27	2400	4000	60x176	15000	1/24	D	64

RA: 80 - Angolo fascio 330° - 100-240V 50/60 Hz - 95 mA

HLO EcoLED 27W											100-240V
COD. ORD.	EAN	W	Eq.W*	ATT.	lm	K	ØxL mm	L70B50	IMB. SING/MIN/MULT	CLASSE E.	IP
56161	8002219732088	27	100	E27	4300	4000	70x187	15000	1/12	D	64

RA: 80 - Angolo fascio 330° - 100-240V 50/60 Hz - 130 mA

HLO EcoLED 42W											100-240V
COD. ORD.	EAN	W	Eq.W*	ATT.	lm	K	ØxL mm	L70B50	IMB. SING/MIN/MULT	CLASSE E.	IP
56192	8002219752246	42	150	E27	5800	3000	90x233	15000	1/12	D	64
56162	8002219732095	42	150	E27	5800	4000	90x233	15000	1/12	D	64

RA: 80 - Angolo fascio 330° - 100-240V 50/60 Hz - 220 mA

HLO EcoLED 50W Doppio attacco E40/E27											100-240V
COD. ORD.	EAN	W	Eq.W*	ATT.	lm	K	ØxL mm	L70B50	IMB. SING/MIN/MULT	CLASSE E.	IP
56196	8002219752369	50	150	E40/E27	6500	3000	130x173	15000	1/6	E	64
56168	8002219744692	50	150	E40/E27	6500	4000	130x173	15000	1/6	E	64

RA: 80 - Angolo fascio 360° - 100-240V 50/60 Hz - 240 mA

Lampada con attacco intercambiabile E40/E27 in dotazione e applicabile su due differenti lati per ottimizzare il fascio di diffusione.

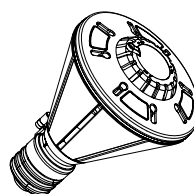
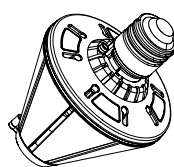

HLO EcoLED 60W											100-240V
COD. ORD.	EAN	W	Eq.W*	ATT.	lm	K	ØxL mm	L70B50	IMB. SING/MIN/MULT	CLASSE E.	IP
56163	8002219732101	60	200	E40	8700	4000	92x285	15000	1/12	D	64

RA: 80 - Angolo fascio 360° - 100-240V 50/60 Hz - 275 mA

HLO EcoLED 100W											100-240V
COD. ORD.	EAN	W	Eq.W*	ATT.	lm	K	ØxL mm	L70B50	IMB. SING/MIN/MULT	CLASSE E.	IP
56165	8002219732125	100	350	E40	14500	4000	150x273	15000	1/6	D	64

RA: 80 - Angolo fascio 360° - 100-240V 50/60 Hz - 470 mA

HLO EcoLED 120W											100-240V
COD. ORD.	EAN	W	Eq.W*	ATT.	lm	K	ØxL mm	L70B50	IMB. SING/MIN/MULT	CLASSE E.	IP
56166	8002219732132	120	400	E40	17800	4000	130x283	15000	1/6	D	64

RA: 80 - Angolo fascio 360° - 100-240V 50/60 Hz - 570 mA

HLO EcoLED 150W											100-240V
COD. ORD.	EAN	W	Eq.W*	ATT.	lm	K	ØxL mm	L70B50	IMB. SING/MIN/MULT	CLASSE E.	IP
56167	8002219732149	150	400	E40	21400	4000	125x335	15000	1/6	D	64

RA: 80 - Angolo fascio 360° - 100-240V 50/60 Hz - 710 mA - **PRODOTTO AD ESAURIMENTO**

*Equivalenza con lampade a Vapori di Mercurio**.

IP64

FATTORE DI POTENZA >0,9

ATTACCO E40+E27

EcoLED

Le lampadine EcoLED Beghelli, particolarmente efficienti sono l'alternativa alle classiche alogene o lampade a scarica.

Disponibili in tante forme sia per uso civile che per installazioni professionali, sono compatibili con gli apparecchi tradizionali esistenti.



WEB CATALOGUE



CONFEZIONE PLASTIC-FREE CON FORO PER BROCHES

G4 EcoLED Bispinga											12V
COD. ORD.	EAN	W	Eq.W	ATT.	lm	K	ØxL mm	L70B50	IMB. SING/MIN/MULT	CLASSE E.	
56086	8002219712844	1.5	10	G4	100	3000	9.7x35	15000	1/50/500	G	
56087	8002219712851	1.5	10	G4	100	4000	9.7x35	15000	1/50/500	G	

Angolo fascio 300° - RA: 80



CONFEZIONE PLASTIC-FREE CON FORO PER BROCHES

G4-GY6,35 LEDART EcoLED											12V
COD. ORD.	EAN	W	Eq.W	ATT.	lm	K	ØxL mm	L70B50	IMB. SING/MIN/MULT	CLASSE E.	
56096	8002219722522	1.5	10	G4	100	3000	12x37	15000	1/20/200	G	
56097	8002219722539	1.5	10	G4	100	4000	12x37	15000	1/20/200	G	
56132	8002219729378	2	20	G4	210	3000	12x50	15000	1/20/200	F	
56133	8002219729385	2	20	G4	210	4000	12x50	15000	1/20/200	F	
56134	8002219729392	2	20	GY6,35	210	3000	12x53	15000	1/20/200	F	
56135	8002219729408	2	20	GY6,35	210	4000	12x53	15000	1/20/200	F	

Angolo fascio 300° - RA: 80



CONFEZIONE PLASTIC-FREE CON FORO PER BROCHES

G9 LEDART EcoLED											230V
COD. ORD.	EAN	W	Eq.W	ATT.	lm	K	ØxL mm	L70B50	IMB. SING/MIN/MULT	CLASSE E.	
56130	8002219729354	4	35	G9	400	3000	16x63	15000	1/20/200	F	
56131	8002219729361	4	35	G9	400	4000	16x63	15000	1/20/200	F	

Angolo fascio 320° - RA: 80

G4 - Round EcoLED

Le lampadine EcoLED G4 Round 12V, sono di forma circolare e con un profilo piatto con i LED SMD disposti su un solo lato in modo da orientare il fascio luminoso verso un'unica direzione.

CONFEZIONE PLASTIC-FREE CON FORO PER BROCHES



G4 Round EcoLED											12V
COD. ORD.	EAN	W	Eq.W	ATT.	lm	K	Ømm	L70B50	IMB. SING/MIN/MULT	CLASSE E.	
56351	8002219758262	2	20	G4	210	3000	30	15000	1/10/100	F	
56352	8002219758269	2	20	G4	210	4000	30	15000	1/10/100	F	

Angolo fascio 75°

Trasformatore 12V EcoLED

Trasformatore elettronico per l'alimentazione di lampade LED oppure alogene 12V DC. Il cablaggio con grado di protezione II non necessita la messa a terra e l'installazione può essere effettuata anche ad incasso.



Trasformatore elettronico LED/halo 2÷30W						12V
COD. ORD.	TENSIONE USCITA V	TA C° MAX	TC C° MAX	DIM. LxBxH mm	IMB. SING/MIN/MULT	
4704	12V - DC	45	80	135x53x19	52	



CONFEZIONE PLASTIC-FREE CON FORO PER BROCHES

PAR EcoLED 15W corpo in vetro stagno IP65											230V
COD. ORD.	EAN	W	Eq.W	ATT.	cd/lm	K	ØxL mm	L70B50	IMB. SING/MIN/MULT	CLASSE E.	
56057	8002219729347	15	180	E27	2000/1350	4000	122x135	15000	1/5/30	F	
56059	8002219881601	15	180	E27	2000/1350	3000	122x135	15000	1/5/30	F	

IP65

Angolo fascio 30° - RA: 80 - NB: Per il grado IP65 utilizzare la lampada in apparecchi che completino la tenuta stagna.



CONFEZIONE PLASTIC-FREE CON FORO PER BROCHES

PAR30 EcoLED 26W corpo in alluminio											230V
COD. ORD.	EAN	W	Eq.W	ATT.	cd/lm	K	ØxL mm	L70B50	IMB. SING/MIN/MULT	CLASSE E.	
56058	8002219755162	26	180	E27	4300/3000	3000	95x126	15000	1/10/40	D	

RA: 80



CONFEZIONE PLASTIC-FREE CON FORO PER BROCHES

Reflector EcoLED R50											230V
COD. ORD.	EAN	W	Eq.W	ATT.	lm	K	ØxL mm	L70B50	IMB. SING/MIN/MULT	CLASSE E.	
56142	8002219729477	5	60	E14	350	3000	50x85	15000	1/10/100	G	
56143	8002219729484	5	60	E14	350	4000	50x85	15000	1/10/100	G	

Angolo fascio 110° - RA: 80



CONFEZIONE PLASTIC-FREE CON FORO PER BROCHES

Reflector EcoLED R63											230V
COD. ORD.	EAN	W	Eq.W	ATT.	lm	K	ØxL mm	L70B50	IMB. SING/MIN/MULT	CLASSE E.	
56144	8002219729491	10	100	E27	690	3000	63x105	15000	1/10/100	G	
56145	8002219729507	10	100	E27	690	4000	63x105	15000	1/10/100	G	

Angolo fascio 110° - RA: 80



CONFEZIONE PLASTIC-FREE CON FORO PER BROCHES

Reflector EcoLED R80											230V
COD. ORD.	EAN	W	Eq.W	ATT.	lm	K	ØxL mm	L70B50	IMB. SING/MIN/MULT	CLASSE E.	
56146	8002219729514	12	120	E27	910	3000	80x116	15000	1/10/40	F	
56147	8002219729521	12	120	E27	910	4000	80x116	15000	1/10/40	F	

Angolo fascio 110° - RA: 80

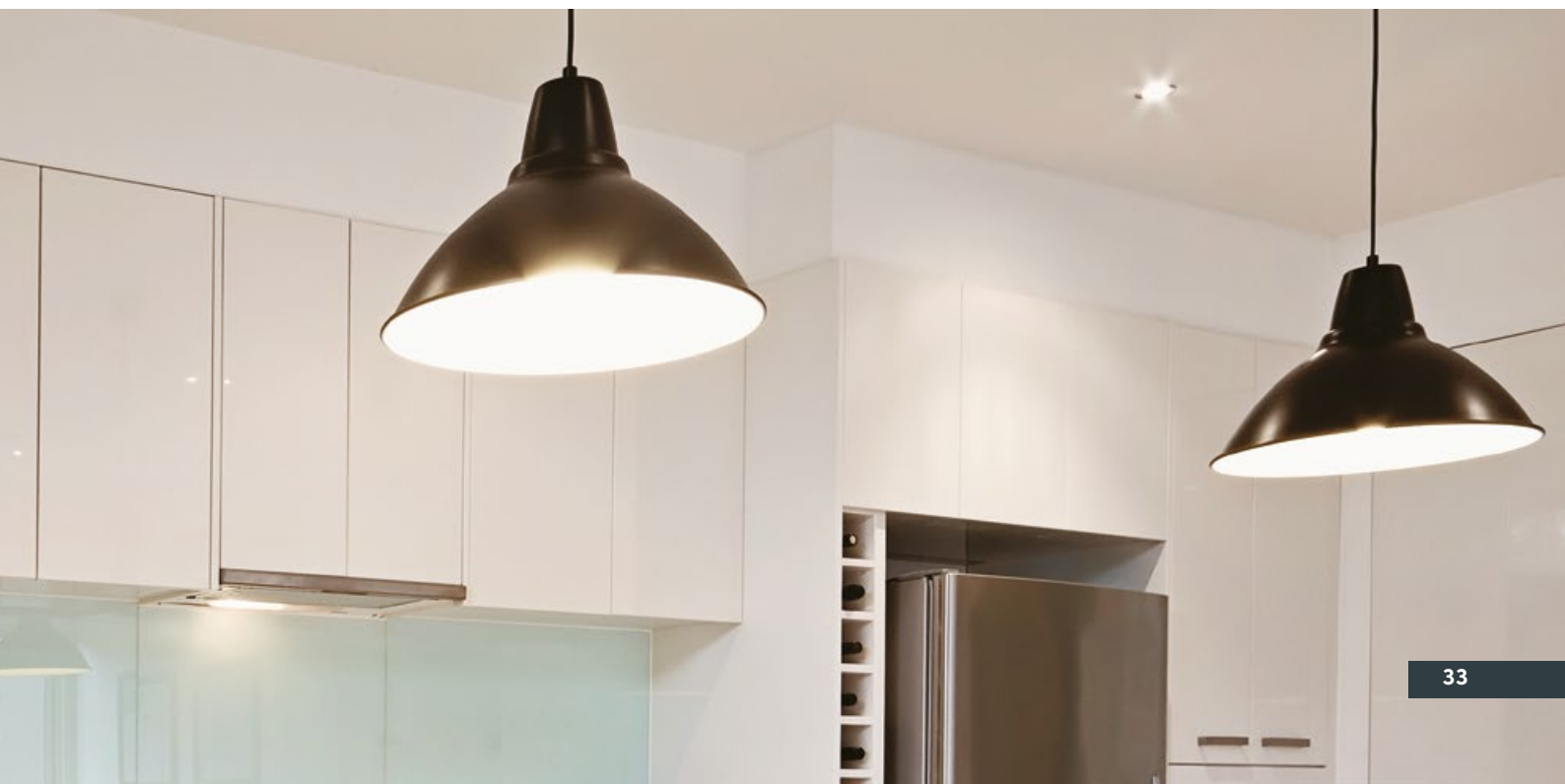



EcoLED D - D/E

Lampade lineari D e D/E EcoLED ad alta luminosità e buona resa cromatica, ideali per la sostituzione dei tubi fluorescenti equivalenti. Sono compatibili con gli alimentatori elettronici più diffusi in commercio. La tabella di compatibilità aggiornata con gli alimentatori esistenti è consultabile nell'Area Tecnica del sito Beghelli.it

CONFEZIONE PLASTIC-FREE CON FORO PER BROCHES

D EcoLED per alimentatori tradizionali

COD. ORD.	EAN	W	Eq.W	ATT.	lm	K	ØxL mm	L70B50	IMB. SING/MIN/MULT	CLASSE E.
56504	8002219723123	10	18	G24d	950	4000	42x120	15000	1/20/200	F

*attacco compatibile con tutta la serie "d" - RA: 80



EcoLED - PL

Lampade lineari PL EcoLED ad alta luminosità e buona resa cromatica, ideali per la sostituzione dei tubi fluorescenti "PL". Possono essere associati ad alimentatori tradizionali o elettronici esistenti. Sono compatibili con gli alimentatori elettronici più diffusi in commercio. La tabella di compatibilità aggiornata con gli alimentatori esistenti è consultabile nell'Area Tecnica del sito Beghelli.it

CONFEZIONE PLASTIC-FREE CON FORO PER BROCHES

PL EcoLED per alimentatori elettronici

COD. ORD.	EAN	W	Eq.W	ATT.	lm	K	ØxL mm	L70B50	IMB. SING/MIN/MULT	CLASSE E.
56503	8002219722652	25	55	G211	2650	4000	43x550	15000	1/10/100	F

RA: 80



EcoLED - GX53

Le Lampade EcoLED Beghelli GX53 offrono un elevatissimo risparmio energetico e basse temperature di funzionamento. Indicate per l'illuminazione di corridoi, vetrine, mostre d'arte, ecc.

CONFEZIONE PLASTIC-FREE CON FORO PER BROCHES

GX53 EcoLED

230V

COD. ORD.	EAN	W	Eq.W	ATT.	lm	K	ØxL mm	L70B50	IMB. SING/MIN/MULT	CLASSE E.
56100	8002219508539	8	50	GX53	700	3000	75x28	15000	1/10/50	F
56101	8002219508546	8	50	GX53	700	4000	75x28	15000	1/10/50	F

Angolo fascio 180° - RA: 80

EcoLED - Spot111

Le Lampade EcoLED Beghelli Spot 111, sono compatibili con gli apparecchi tradizionali esistenti a 12V, offrono un elevatissimo risparmio energetico e basse temperature di funzionamento. Particolarmente indicate per l'illuminazione di corridoi, vetrine, mostre d'arte, ecc.

CONFEZIONE PLASTIC-FREE CON FORO PER BROCHES

Spot111 EcoLED

12V

COD. ORD.	EAN	W	Eq.W	ATT.	cd/lm	K	ØxL mm	L70B50	IMB. SING/MIN/MULT	CLASSE E.
56027	8002219508416	12	65	G53	1050/900	3000	11x68	15000	1/10/50	G

Angolo fascio 30°





Tubo T8 Tuttovetro EcoLED

Il Tubo T8 Tuttovetro EcoLED Premium è stato progettato per ottenere la massima efficienza luminosa e per poter essere utilizzato all'interno di apparecchi esistenti, in sostituzione ai tradizionali tubi fluo T8 con dimensioni standard 600/1200/1500. Il tubo in vetro è protetto da uno speciale involucro plastico in grado di trattenere i frammenti in caso di rottura, è ed quindi adatto alle installazioni di tipo HACCP.

Tubo T8 Tuttovetro EcoLED											230V
COD. ORD.	EAN	W	Eq.W	ATT.	lm	K	ØxL mm	L70B50	IMB. SING/MIN/MULT	CLASSE E.	
56213	8002219717474	9	-	G13	1000	4000	34x600	15000	1/12	E	
56214	8002219717481	9	-	G13	1000	6500	34x600	15000	1/12	E	
56216	8002219717504	18	-	G13	2000	4000	34x1200	15000	1/12	E	
56217	8002219717511	18	-	G13	2000	6500	34x1200	15000	1/12	E	
56219	8002219717535	24	-	G13	2700	4000	34x1500	15000	1/12	E	
56220	8002219717542	24	-	G13	2700	6500	34x1500	15000	1/12	E	

Angolo fascio 270° - RA: 80

Tubo LED con driver incorporato nel tubo T8, consente una rapida installazione con collegamento diretto alla rete 220-240V.

HACCP

FATTORE DI POTENZA >0,9

INVOLUCRO PLASTICO PROTETTIVO

Tubo T8 EcoLED Standard

I Tubi T8 EcoLED Standard Beghelli sono i prodotti ideali per riconvertire alla nuova tecnologia LED in modo veloce ed economico le plafoniere a tubi fluo. Con un piccolo intervento tecnico si avranno così apparecchi ad altissimo risparmio energetico.

T8 EcoLED Standard											230V
COD. ORD.	EAN	W	Eq.W	ATT.	lm	K	ØxL mm	L70B50	IMB. SING/MIN/MULT	CLASSE E.	
56230	8002219736482	9	-	G13	900	4000	25x600	15000	1/25	F	
56231	8002219736499	9	-	G13	900	6500	25x600	15000	1/25	F	
56232	8002219736505	18	-	G13	1900	4000	25x1200	15000	1/25	F	
56233	8002219736512	18	-	G13	1900	6500	25x1200	15000	1/25	F	
56234	8002219736529	24	-	G13	2500	4000	25x1500	15000	1/25	F	
56235	8002219736536	24	-	G13	2500	6500	25x1500	15000	1/25	F	

RA: 80

Tubo T8 EcoLED											220-240V
COD. ORD.	EAN	W	Eq.W	ATT.	lm	K	ØxL mm	L70B50	IMB. SING/MIN/MULT	CLASSE E.	
56250	8002219902030	9	-	G13	900	4000	28x603	15000	1/25	F	
56251	8002219902054	9	-	G13	900	6500	28x603	15000	1/25	F	
56252	8002219902078	18	-	G13	1900	4000	28x1212	15000	1/25	F	
56253	8002219902092	18	-	G13	1900	6500	28x1212	15000	1/25	F	
56254	8002219902115	24	-	G13	2500	4000	28x1513	15000	1/25	F	
56255	8002219902139	24	-	G13	2500	6500	28x1513	15000	1/25	F	

Angolo fascio 180° - RA: 80

SuperLED

UNA GAMMA ADATTA AD OGNI TIPO DI INSTALLAZIONE



Lampadine economiche per installazioni standard

Le lampadine SuperLED Beghelli hanno una buona efficienza e con flussi fino 1600 lumen sono la soluzione economica per ogni installazione standard.



CONFEZIONE PLASTIC-FREE CON FORO PER BROCHES



Goccia SuperLED E27

230V

FINITURA OPALE

COD. ORD.	EAN	W	Eq.W	ATT.	lm	K	ØxL mm	L70B50	IMB. SING/MIN/MULT	CLASSE E.
58060	8002219881229	9	60	E27	850	3000	60x105	15000	1/10/100	F
58074	8002219880598	9	60	E27	850	4000	60x105	15000	1/10/100	F
58067	8002219881465	9	60	E27	850	6500	60x105	15000	1/10/100	F
58061	8002219881250	11	75	E27	1055	3000	65x124	15000	1/10/100	F
58075	8002219880628	11	75	E27	1055	4000	65x124	15000	1/10/100	F
58068	8002219881496	11	75	E27	1055	6500	65x124	15000	1/10/100	F
58062	8002219881281	15	100	E27	1500	3000	60x118	15000	1/10/100	F
58076	8002219880659	15	100	E27	1500	4000	60x118	15000	1/10/100	F
58069	8002219881526	15	100	E27	1500	6500	60x118	15000	1/10/100	F

Angolo fascio 270° - RA: 80

CONFEZIONE PLASTIC-FREE CON FORO PER BROCHES



Sfera SuperLED E14

230V

FINITURA OPALE

COD. ORD.	EAN	W	Eq.W	ATT.	lm	K	ØxL mm	L70B50	IMB. SING/MIN/MULT	CLASSE E.
58064	8002219881373	7	50	E14	700	3000	45x83	15000	1/10/100	F
58078	8002219880680	7	50	E14	700	4000	45x83	15000	1/10/100	F
58071	8002219880505	7	50	E14	700	6500	45x83	15000	1/10/100	F

Angolo fascio 160° - RA: 80

CONFEZIONE PLASTIC-FREE CON FORO PER BROCHES



Sfera SuperLED E27

230V

FINITURA OPALE

COD. ORD.	EAN	W	Eq.W	ATT.	lm	K	ØxL mm	L70B50	IMB. SING/MIN/MULT	CLASSE E.
58065	8002219881403	7	50	E27	700	3000	45x83	15000	1/10/100	F
58079	8002219880710	7	50	E27	700	4000	45x83	15000	1/10/100	F
58072	8002219880536	7	50	E27	700	6500	45x83	15000	1/10/100	F

Angolo fascio 160° - RA: 80

CONFEZIONE PLASTIC-FREE CON FORO PER BROCHES



Oliva SuperLED E14

230V

COD. ORD.	EAN	W	Eq.W	ATT.	lm	K	ØxL mm	L70B50	IMB. SING/MIN/MULT	CLASSE E.
58063	8002219881311	7	50	E14	700	3000	38x112	15000	1/10/100	F
58077	8002219880567	7	50	E14	700	4000	38x112	15000	1/10/100	F
58070	8002219881564	7	50	E14	700	6500	38x112	15000	1/10/100	F

Angolo fascio 160° - RA: 80

CONFEZIONE PLASTIC-FREE CON FORO PER BROCHES



Globo SuperLED E27

230V

COD. ORD.	EAN	W	Eq.W	ATT.	lm	K	ØxL mm	L70B50	IMB. SING/MIN/MULT	CLASSE E.
58066	8002219881434	16	100	E27	1600	3000	120x152	15000	1/5/20	F
58080	8002219880741	16	100	E27	1600	4000	120x152	15000	1/5/20	F
58073	8002219880475	16	100	E27	1600	6500	120x152	15000	1/5/20	F

Angolo fascio 270° - RA: 80

Tuttovetro

LAMPADINE IN VETRO OPALE IN CONFEZIONE MULTIPLA



WEB
CATALOGUE

Lampadine LED a filamento

Le lampadine Tuttovetro Beghelli sono lampadine in stile classico con bulbo opale completamente in vetro in confezione multipack da 3 o 4 pezzi.



CONFEZIONE PLASTIC-FREE CON FORO PER BROCHES

Goccia TuttovetroLED multipack 3x											230V
COD. ORD.	EAN	W	Eq.W	ATT.	lm	K	ØxL mm	L70B50	IMB. SING/MIN/MULT	CLASSE E.	
58050	8002219880772	8	75	E27	1055	3000	60x105	15000	1/10/40	E	
58051	8002219880802	8	75	E27	1055	4000	60x105	15000	1/10/40	E	
58052	8002219880833	8	75	E27	1055	6500	60x105	15000	1/10/40	E	

Angolo fascio 360° - RA: 80



CONFEZIONE PLASTIC-FREE CON FORO PER BROCHES

Sfera TuttovetroLED multipack 4x											230V
COD. ORD.	EAN	W	Eq.W	ATT.	lm	K	ØxL mm	L70B50	IMB. SING/MIN/MULT	CLASSE E.	
58056	8002219880956	5	50	E14	600	3000	45x78	15000	1/10/30	E	
58057	8002219880987	5	50	E14	600	4000	45x78	15000	1/10/30	E	
58058	8002219881014	5	50	E14	600	6500	45x78	15000	1/10/30	E	

Angolo fascio 360° - RA: 80



CONFEZIONE PLASTIC-FREE CON FORO PER BROCHES

Oliva TuttovetroLED multipack 4x											230V
COD. ORD.	EAN	W	Eq.W	ATT.	lm	K	ØxL mm	L70B50	IMB. SING/MIN/MULT	CLASSE E.	
58053	8002219880864	5	50	E14	600	3000	35x97	15000	1/10/30	E	
58054	8002219880895	5	50	E14	600	4000	35x97	15000	1/10/30	E	
58055	8002219880925	5	50	E14	600	6500	35x97	15000	1/10/30	E	

Angolo fascio 360° - RA: 80

Lite LED.2 filament

LAMPADINE IN VETRO TRASPARENTE IN CONFEZIONE MULTIPLA



Lampadine LED a filamento

Le lampadine Lite LED.2 filament Beghelli a filamento con una buona efficienza, è la soluzione economica per le installazioni a vista in confezione multipack da 3 o 4 pezzi.



CONFEZIONE PLASTIC-FREE CON FORO PER BROCHES

Goccia LiteLED.2 filament multipack 3x											230V
COD. ORD.	EAN	W	Eq.W	ATT.	lm	K	ØxL mm	L70B50	IMB. SING/MIN/MULT	CLASSE E.	
58120	8002219891778	7	70	E27	1000	2700	60x105	15000	1/5/50	D	
58121	8002219891730	7	70	E27	1000	4000	60x105	15000	1/5/50	D	
58122	8002219891754	7	70	E27	1000	6500	60x105	15000	1/5/50	D	

Angolo fascio 360° - RA: 80



CONFEZIONE PLASTIC-FREE CON FORO PER BROCHES

Sfera LiteLED.2 filament multipack 4x											230V
COD. ORD.	EAN	W	Eq.W	ATT.	lm	K	ØxL mm	L70B50	IMB. SING/MIN/MULT	CLASSE E.	
58126	8002219891853	4	40	E14	470	2700	45x83	15000	1/5/50	E	
58127	8002219891877	4	40	E14	470	4000	45x83	15000	1/5/50	E	
58128	8002219891891	4	40	E14	470	6500	45x83	15000	1/5/50	E	

Angolo fascio 360° - RA: 80



CONFEZIONE PLASTIC-FREE CON FORO PER BROCHES

Oliva LiteLED.2 filament multipack 4x											230V
COD. ORD.	EAN	W	Eq.W	ATT.	lm	K	ØxL mm	L70B50	IMB. SING/MIN/MULT	CLASSE E.	
58123	8002219891792	4	40	E14	470	2700	35x100	15000	1/5/50	E	
58124	8002219891815	4	40	E14	470	4000	35x100	15000	1/5/50	E	
58125	8002219891839	4	40	E14	470	6500	35x100	15000	1/5/50	E	

Angolo fascio 360° - RA: 80



LiteLED.6

LAMPADINE STANDARD IN CONFEZIONE MULTIPLA



Lampadine LED SMD

Le lampadine LiteLED.6 Beghelli hanno una buona efficienza con flussi fino 1400 lumen, sono la soluzione economica per ogni installazione standard.



CONFEZIONE PLASTIC-FREE CON FORO PER BROCHES

Goccia LiteLED.6 multipack 3x											230V
COD. ORD.	EAN	W	Eq.W	ATT.	lm	K	ØxL mm	L70B50	IMB. SING/MIN/MULT	CLASSE E.	
58042	8002219881045	13	90	E27	1400	3000	60x110	15000	1/5/50	F	
58045	8002219881137	13	90	E27	1400	6500	60x110	15000	1/5/50	F	

Angolo fascio 160° - RA: 80



CONFEZIONE PLASTIC-FREE CON FORO PER BROCHES

Sfera LiteLED.6 multipack 4x											230V
COD. ORD.	EAN	W	Eq.W	ATT.	lm	K	ØxL mm	L70B50	IMB. SING/MIN/MULT	CLASSE E.	
58044	8002219881106	7	50	E14	700	3000	45x83	15000	1/5/50	F	
58047	8002219881199	7	50	E14	700	6500	45x83	15000	1/5/50	F	

Angolo fascio 160° - RA: 80



CONFEZIONE PLASTIC-FREE CON FORO PER BROCHES

Oliva LiteLED.6 multipack 4x											230V
COD. ORD.	EAN	W	Eq.W	ATT.	lm	K	ØxL mm	L70B50	IMB. SING/MIN/MULT	CLASSE E.	
58043	8002219881076	7	50	E14	700	3000	38x112	15000	1/5/50	F	
58046	8002219881168	7	50	E14	700	6500	38x112	15000	1/5/50	F	

Angolo fascio 160° - RA: 80





Strip LED

Strisce LED alimentate da rete 230V
ad elevata uniformità luminosa

Guida per la scelta della Strip LED

1) Volt - Tipo di alimentazione

Sono disponibili Strip alimentate direttamente da rete AC 230 con cavo e spina.

2) IP - Grado di protezione

È la prima valutazione da fare. Esistono Strip LED IP65 che permettono l'installazione in ambienti umidi o con polveri vaganti. Negli altri casi è sufficiente il grado IP20, che permette una scelta di caratteristiche illuminotecniche decisamente più vasta.

3) LED/m - Densità di LED

La densità di LED per metro ha un ruolo importante per ottenere una buona uniformità di illuminazione. In particolar modo nelle installazioni a luce indiretta, con un'alta densità di LED per metro, si ottiene un gradevole effetto estetico della luce.

4) W/metro - Versione

In base al livello di luminosità che si vuole ottenere si possono scegliere differenti potenze, da 11 a 23 W/m, e differenti categorie di efficienza.

5) K - Temperatura colore

Differenti temperature colore (K) consentono di ottenere diverse atmosfere luminose. Dall'ambiente caldo e accogliente con 2700K, alla luce naturale a 4000K fino ad ottenere un livello di luce fredda con 6500K.

6) lm/m - Flusso luminoso

Il flusso luminoso è dato dalla potenza legata all'efficienza delle varie tipologie di Strip. All'aumentare della potenza, aumenta anche il flusso luminoso (lm per metro). Sono disponibili Strip LED High performance con flussi luminosi particolarmente elevati per applicazioni dove è richiesto un elevato illuminamento.



1) Volt	2) IP	3) LED/m	4) Versione W/metro	5) Kelvin	6) lm/m	Cod. Ord.
230V no driver	IP65	320	COB - 10W CRI: 90 rotolo 1 m	3000	870	57685
				4000	870	57686
			COB - 10W CRI: 90 rotolo 2 m	3000	870	57683
				4000	870	57684
			COB - 10W CRI: 90 rotolo 5 m	3000	870	57680
				4000	870	57681
		120	AC 6W rotolo 1 m	3000	540	57696
				4000	540	57697
			AC 10W rotolo 1 m	3000	1000	57690
				4000	1000	57691
			AC 10W rotolo 2 m	3000	1000	57688
				4000	1000	57689
			AC 10W rotolo 5 m	3000	1000	56680
				4000	1000	56681
			AC 10W rotolo 20 m	3000	1000	56682
				4000	1000	56683
			AC 20W rotolo 1 m	3000	2050	57694
				4000	2050	57695
			AC 20W rotolo 2 m	3000	2050	57692
				4000	2050	57693
			AC 20W rotolo 5 m	3000	2050	56684
				4000	2050	56685
			AC 20W rotolo 20 m	3000	2050	56686
				4000	2050	56687
12V con driver	IP44	90	Dom-e RGB-W 12W rotolo 2 m	RGB + White da 2700 a 6500	1260	60018
			Dom-e RGB-W 12W rotolo 5 m	RGB + White da 2700 a 6500	1260	60002

Strip EcoLED SMD 230V

Chip SMD 2835 - 230 Volt



Strisce flessibili a LED autoadesive professionali ad alta densità di LED **alimentate direttamente da rete 230V che non necessitano di driver.**

Disponibili in rotoli da 1, 2 e 5 metri con cavo di alimentazione e spina pre-cablati oppure in rotoli da 20 metri da cablare con kit 56655.

Versioni da 6W/m, 10W/m oppure da 20W/m con grado di protezione IP65 per impiego anche in esterno.

Il chip 2835 garantisce prestazioni del 30% superiori rispetto ai tradizionali chip 5050.



Strip EcoLED AC Main Power - Dimmerabili									230V
COD. ORD.	COD. EAN	W/m	LED/m	lm/m	K	LUNGHEZZA	LED/TIPO	IMB. SING./MIN/MULT	CLASSE E.
57696	8002219895318	6	120	540	3000	1 m	28x35	1/40	F
57697	8002219895332	6	120	540	4000	1 m	28x35	1/40	F
57690	8002219895196	10	120	1000	3000	1 m	28x35	1/40	F
57691	8002219895219	10	120	1000	4000	1 m	28x35	1/40	F
57688	8002219895158	10	120	1000	3000	2 m	28x35	1/40	F
57689	8002219895172	10	120	1000	4000	2 m	28x35	1/40	F
56680	8002219867612	10	120	1000	3000	5 m	28x35	1/40	F
56681	8002219867629	10	120	1000	4000	5 m	28x35	1/40	F
56682	8002219867575	10	120	1000	3000	20 m	28x35	1/10	F
56683	8002219867582	10	120	1000	4000	20 m	28x35	1/10	F
57694	8002219895271	20	120	2050	3000	1 m	28x35	1/40	F
57695	8002219895295	20	120	2050	4000	1 m	28x35	1/40	F
57692	8002219895387	20	120	2050	3000	2 m	28x35	1/40	F
57693	8002219895257	20	120	2050	4000	2 m	28x35	1/40	F
56684	8002219867599	20	120	2050	3000	5 m	28x35	1/40	F
56685	8002219867650	20	120	2050	4000	5 m	28x35	1/40	F
56686	8002219867636	20	120	2050	3000	20 m	28x35	1/10	F
56687	8002219867643	20	120	2050	4000	20 m	28x35	1/10	F

ALTA DENSITÀ

IP65

CR180

NO DRIVER

Cavo pre-cablato di 1 metro con spina europea (solo per la versione da 1, 2 e 5 metri). Accessori in dotazione:

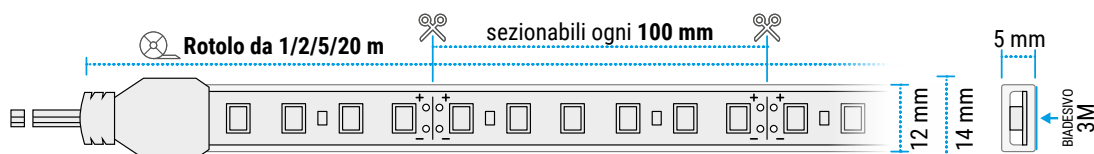
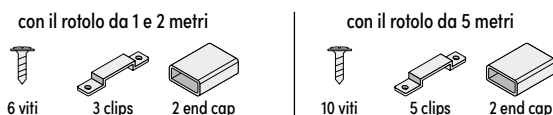

Kit completo con tutto l'occorrente per l'installazione di pezzi di strip sezionate dal rotolo originale. I connettori mantengono il grado di protezione IP della relativa strip.



Kit di connessione e connettori per Strip EcoLED AC					
COD. ORD.	COD. EAN	DESCRIZIONE	COMPATIBILITÀ	IP	IMB. SING./MIN/MULT
56655	8002219867667	KIT per strip 230V da 10 e 20 Watt	Strip 10-20W /230V	65	1/100

Cavo+spina / connettori / clips / testate / sigillante

Attenzione: per il montaggio delle versioni da 20 metri è necessario acquistare il kit codice 56655.

Profili in alluminio con diffusore per installazioni incasso / plafone

vedi pag. 50

Strip EcoLED COB 230V

Ad altissima densità: 320 Chip LED/m - 230 Volt

Striscia LED con tecnologia **COB ad eccezionale densità luminosa** per una luce più uniforme e una minore dispersione termica. **Alimentate direttamente da rete 230V non necessitano di driver.** Hanno uno spessore ridotto rispetto alle strip con LED SMD e grazie all'**eccellente indice di resa cromatica CRI90** restituiscono una **perfetta resa dei colori**, risultando adatte all'illuminazione di alta qualità.



Strip EcoLED COB AC 10W ad altissima densità: 320 Chip LED/m - CRI90 230V

COD. ORD.	COD. EAN	W/m	LED/m	lm/m	K	LUNGHEZZA	LED/TIPO	IMB. SING./MIN/MULT	CLASSE E.
57685	8002219895110	10	320	870	3000	1 m	CHIP LED	1/40	F
57686	8002219895134	10	320	870	4000	1 m	CHIP LED	1/40	F
57683	8002219895073	10	320	870	3000	2 m	CHIP LED	1/40	F
57684	8002219895097	10	320	870	4000	2 m	CHIP LED	1/40	F
57680	8002219889409	10	320	870	3000	5 m	CHIP LED	1/20/40	F
57681	8002219889430	10	320	870	4000	5 m	CHIP LED	1/20/40	F

NOVITÀ

IP65

NO DRIVER

Cavo pre-cablato di 1 metro con spina europea. Accessori in dotazione:

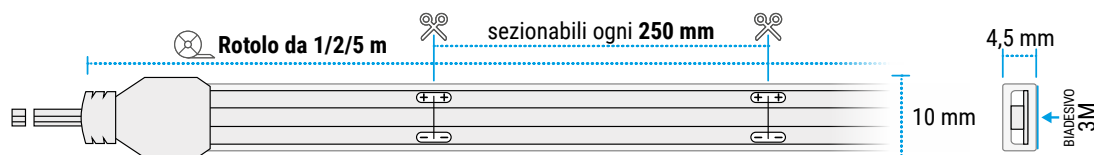
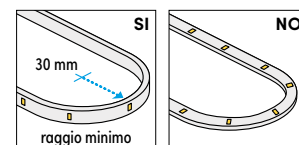
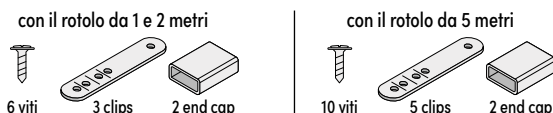

Kit completo con tutto l'occorrente per l'installazione di pezzi di strip sezionate dal rotolo originale. I connettori mantengono il grado di protezione IP della relativa strip.



Kit di connessione e connettori per Strip EcoLED COB

COD. ORD.	COD. EAN	DESCRIZIONE	COMPATIBILITÀ	IP	IMB. SING./MIN/MULT
56663	8002219889850	KIT alim per strip COB 230V	Strip 10W COB 230V	65	1/100

Cavo+spina / connettori / clips / testate / sigillante

Profili in alluminio con diffusore per installazioni incasso / plafone

vedi pag. 50

Dom-e RGBW CCT dinamico - 12V

Strisce **SMART LED** flessibili RGBW autoadesive, **pilotabili con telecomando in dotazione oppure da smartphone tramite l'App dedicata.**

In rotoli da 2 e 5 metri già pre-cablati sono disponibili in versione IP44.

Kit pronto all'uso completo di driver e accessori per una rapida installazione.

Strisce RGBW dotate di un chip aggiuntivo con l'emissione di luce bianca per illuminazione standard.



WEB CATALOGUE



Dom-e Strip LED RGBW / CCT dinamico 2700K -> 6500K - Dimmerabili 12V

COD. ORD.	COD. EAN	W/m	LED/m	lm/m	LUNGHEZZA	LED/TIPO	IMB. SING./MIN/MULT	CLASSE E.
60018	8002219895356	12	90	1260	2m	50x50 RGB+2835 W	1/6	F
60002	8002219745170	12	90	1260	5m	50x50 RGB+2835 W	1/6	F

IP44

COLOR TEMPERATURES
3000K
6000K
CCT

Cavo pre-cablato di 15 cm da un lato. **In dotazione:**

con il rotolo da 1 e 2 metri

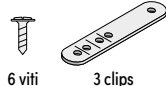

6 viti

3 clips

con il rotolo da 5 metri

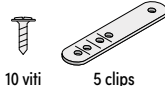

10 viti

5 clips

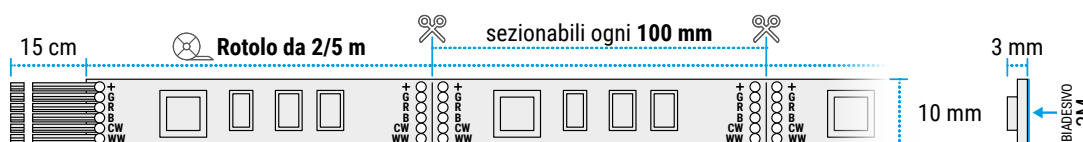

Dotazione completa pronta all'uso

Contenuto della confezione:

- bobina stripLED da 2 o 5 metri
- ricevitore WiFi e infrarossi
- telecomando multifunzione
- **driver 200-240V con uscita 12V-2A**

Tutto l'occorrente per l'installazione:
telecomando, controller, alimentatore

La tecnologia CCT di cui sono dotate consente all'utente un'ampia scelta di tonalità di colore, da luce calda a luce fredda, facilmente regolabile con telecomando in dotazione.

dom-e
Beghelli

Con l'App dom-e sullo smartphone, accendi le strip LED e crei come vuoi l'atmosfera di casa tua.

Si installa e si configura facilmente in pochi minuti!

Scarica l'App dallo store. Collega la strip LED al driver. Connetti e programma.

Funziona con:

Apple iPhone iOS 8.0 o successivi / Android 4.2 o successivi.

Scarica l'App dom-e dedicata disponibile gratuitamente sugli store.

Controllo vocale

La strip LED può essere controllata dagli assistenti vocali.



Wi-Fi



Profili in alluminio con diffusore per installazioni incasso / plafone

vedi pag. 50



Profili alluminio - Plafone

Kit completi per l'installazione, in alluminio con dissipatore di calore. Ogni kit comprende un profilo di 2 metri, 2 testate di chiusura, 2 staffe per installazione e un diffusore opalino e uno trasparente.



WEB CATALOGUE

Profili alluminio - Plafone largo 2 metri

COD. ORD.	COD. EAN	INSTALLAZIONE	COLORE	DIMENSIONI CANALE	IMB. SING/MULT
56690	8002219878076	plafone: parete, soffitto	alluminio	22 x 9 mm	1/20

Accessori in dotazione:

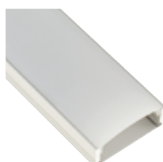

1 schermo opalino
1 schermo trasparente



2 testate di chiusura



2 clip di montaggio

Dimensioni:

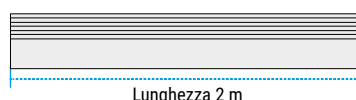
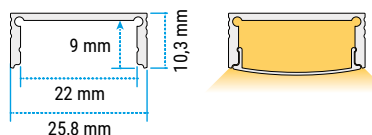

Lunghezza 2 m

CORPO
IN
ALLUMINIO

CON
ACCESSORI

Profili alluminio - Plafone stretto 2 metri

COD. ORD.	COD. EAN	INSTALLAZIONE	COLORE	DIMENSIONI CANALE	IMB. SING/MULT
56694	8002219878151	plafone: parete, soffitto	alluminio	14 x 8 mm	1/20

Accessori in dotazione:



1 schermo opalino
1 schermo trasparente



2 testate di chiusura



2 clip di montaggio

Dimensioni:

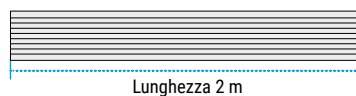
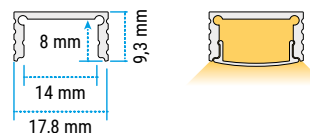

Lunghezza 2 m

CORPO
IN
ALLUMINIO

CON
ACCESSORI

Esempio di installazione a plafone con clip

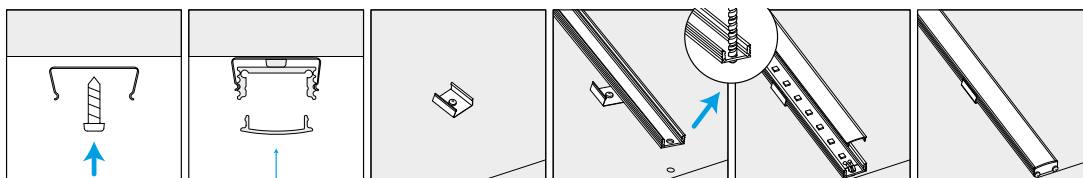

Profili alluminio - Incasso con molle

Kit completi per l'installazione, in alluminio con dissipatore di calore. Ogni kit comprende un profilo di 2 metri, 2 testate di chiusura, 2 staffe per installazione e un diffusore opalino e uno trasparente.



WEB CATALOGUE

Profili alluminio - Incasso con clip e incasso con molle anche su cartongesso 2 metri

COD. ORD.	COD. EAN	INSTALLAZIONE	COLORE	DIMENSIONI CANALE	IMB. SING/MULT
56691	8002219878090	incasso: cartongesso con molle	alluminio	22 x 9 mm	1/20

Accessori in dotazione:



1 schermo opalino
1 schermo trasparente

2 testate di chiusura

2 staffe di montaggio per
incasso su cartongesso

Dimensioni:

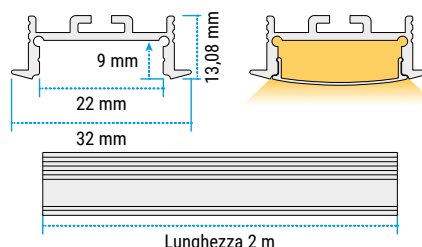

CORPO
IN
ALLUMINIO

CON
ACCESSORI

Profili alluminio - Angolare

Kit completi per l'installazione, in alluminio con dissipatore di calore. Ogni kit comprende un profilo di 2 metri, 2 testate di chiusura, 2 staffe per installazione e un diffusore opalino e uno trasparente.

Profili alluminio - Angolare 2 metri

COD. ORD.	COD. EAN	INSTALLAZIONE	COLORE	DIMENSIONI CANALE	IMB. SING/MULT
56627	8002219744807	angolare	alluminio	13,4 x 8 mm	1/20

Accessori in dotazione:



1 schermo opalino
1 schermo trasparente

2 testate di chiusura

2 staffe di montaggio

Dimensioni:

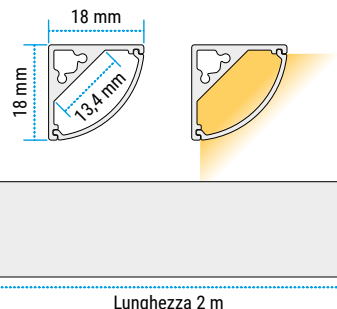

CORPO
IN
ALLUMINIO

CON
ACCESSORI

Installazione profilo angolare

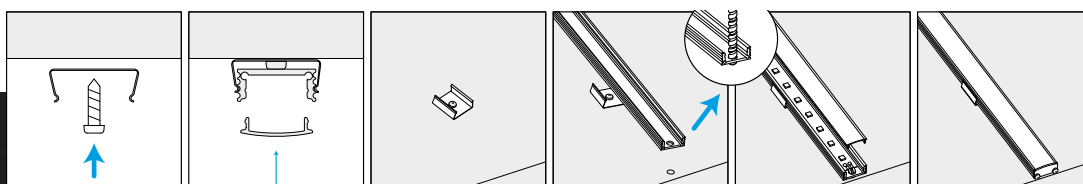



Apparecchi per illuminazione

Apparecchi per illuminazione civile
per installazione da interno o esterno.



X-lighting

ILLUMINAZIONE LOCALIZZATA



WEB
CATALOGUE



Luce guida per parete e giardino

Gli apparecchi di illuminazione della serie X-lighting EcoLED sono progettati per resistere agli agenti atmosferici e quindi idonei all'installazione all'aperto.

CONFEZIONE PLASTIC-FREE CON FORO PER BROCHES

X-Spike EcoLED								220~240V
COD. ORD.	EAN	W	CANDELE	lm	K	DIM. mm	VITA	IMB. SING./MIN/MULT
86121	8002219735799	4	600	200	4000	44x63x188	25000	1/10/40
86123	8002219735812	6	1800	420	4000	44x63x188	25000	1/10/40

Angolo fascio 25° - CRI: 80

VITA
25000
ORE

IP65



CONFEZIONE PLASTIC-FREE CON FORO PER BROCHES

X-Step EcoLED								220~240V
COD. ORD.	EAN	W	CANDELE	lm	K	DIM. mm	VITA	IMB. SING./MIN/MULT
86124	8002219735829	1.5	40	60	3000	90x120x15	30000	1/10/80
86125	8002219735836	1.5	40	60	4000	90x120x15	30000	1/10/80

Angolo fascio 60° - CRI: 80

VITA
30000
ORE

IP44



CONFEZIONE PLASTIC-FREE CON FORO PER BROCHES

X-Step EcoLED								220~240V
COD. ORD.	EAN	W	CANDELE	lm	K	DIM. mm	VITA	IMB. SING./MIN/MULT
86126	8002219735843	1.2	15	30	3000	70x50x11.5	30000	1/20/200
86127	8002219735850	1.2	15	30	4000	70x50x11.5	30000	1/20/200

Angolo fascio 60° - CRI: 80

VITA
30000
ORE

IP44



CONFEZIONE PLASTIC-FREE CON FORO PER BROCHES

X-Cube EcoLED								220~240V
COD. ORD.	EAN	W	CANDELE	lm	K	DIM. mm	VITA	IMB. SING./MIN/MULT
86128	8002219735867	8	300	480	3000	90x120x60	15000	1/10/40
86129	8002219735874	8	300	480	4000	90x120x60	15000	1/10/40

Angolo fascio 60° - CRI: 80

VITA
15000
ORE

IP44

Floodlight FL ALTE PRESTAZIONI

Proiettore a spessore ridottissimo con design moderno ed elegante, idoneo per applicazione nel settore civile, terziario e industriale. Corpo è in alluminio pressofuso con alette di raffreddamento integrate.

Floodlight FL Alte prestazioni - NERO								230V
COD. ORD.	EAN	W	lm	K	DIM. LxBxH mm	VITA	IMB. SING./MIN/MULT	
86173	8002219877598	100	10000	3000	252x222x38	30000	1/10	
86174	8002219877604	100	10000	4000	252x222x38	30000	1/10	
86176	8002219877635	200	20000	3000	390x265x38	30000	1/5	
86177	8002219877642	200	20000	4000	390x265x38	30000	1/5	

CRI >80

VITA
30.000
ORE

IP66



Floodlight FL

PROIETTORI DA ESTERNO



WEB
CATALOGUE

Spessore ridottissimo con design moderno

Proiettore a spessore ridottissimo con design moderno ed elegante, idoneo per applicazione nel settore civile, terziario e industriale.

Corpo è in alluminio pressofuso con alette di raffreddamento integrate.



Floodlight FL - BIANCO							230V
COD. ORD.	EAN	W	lm	K	DIM. LxBxH mm	VITA	IMB. SING/MIN/MULT
86145	8002219758828	10	1000	3000	27x110x97	50000	1/24
86149	8002219758866	10	1000	4000	97x110x27	50000	1/24
86146	8002219758835	20	2000	3000	118x141x33	50000	1/24
86150	8002219758873	20	2000	4000	118x141x33	50000	1/24
86153	8002219758903	20	2000	6500	118x141x33	50000	1/24
86147	8002219758842	30	3000	3000	136x163x33	50000	1/24
86151	8002219758880	30	3000	4000	136x163x33	50000	1/24
86154	8002219758910	30	3000	6500	136x163x33	50000	1/24
86148	8002219861283	50	5000	3000	146x175x33	50000	1/24
86152	8002219758897	50	5000	4000	146x175x33	50000	1/24

VITA
50.000
ORE

IP66

Floodlight FL - NERO							230V
COD. ORD.	EAN	W	lm	K	DIM. LxBxH mm	VITA	IMB. SING/MIN/MULT
86156	8002219758934	10	1000	3000	27x110x97	50000	1/24
86160	8002219758972	10	1000	4000	27x110x97	50000	1/24
86157	8002219758941	20	2000	3000	118x141x33	50000	1/24
86161	8002219758989	20	2000	4000	118x141x33	50000	1/24
86164	8002219759016	20	2000	6500	118x141x33	50000	1/24
86158	8002219758958	30	3000	3000	136x163x33	50000	1/24
86162	8002219758996	30	3000	4000	136x163x33	50000	1/24
86159	8002219758965	50	5000	3000	146x175x33	50000	1/24
86163	8002219759009	50	5000	4000	146x175x33	50000	1/24

CRI >80

Floodlight FL Dual sensor

Sistema esclusivo che integra nel proiettore sia un sensore di presenza che un sensore crepuscolare attivabili contestualmente e programmabili da **telecomando in dotazione**. Il telecomando può essere utilizzato anche per forzare l'accensione o lo spegnimento dell'apparecchio.

Floodlight FL Dual sensor - BIANCO							230V
COD. ORD.	EAN	W	lm	K	DIM. LxBxH mm	VITA	IMB. SING/MIN/MULT
86179	8002219882240	10	1000	4000	97x110x27	50000	1/24
86180	8002219882264	20	2000	4000	118x141x33	50000	1/24
86181	8002219882288	30	3000	4000	136x163x33	50000	1/24

Floodlight FL Dual sensor - NERO							230V
COD. ORD.	EAN	W	lm	K	DIM. LxBxH mm	VITA	IMB. SING/MIN/MULT
86182	8002219882301	10	1000	4000	97x110x27	50000	1/24
86169	8002219759061	20	2000	4000	118x141x33	50000	1/24
86171	8002219759085	20	2000	6500	118x141x33	50000	1/24
86183	8002219882325	30	3000	4000	136x163x33	50000	1/24
86168	8002219759054	50	5000	3000	146x175x33	50000	1/24
86170	8002219759078	50	5000	4000	146x175x33	50000	1/24

VITA
50.000
ORE

IP66

CRI >80





Saving Stagna TubiLed



WEB
CATALOGUE

PLAFONIERE STAGNE

Con tubi LED di ultima generazione inclusi

Plafoniera stagna IP65 con tubi LED di ultima generazione inclusi. Il corpo in policarbonato è stato progettato per resistere alle sollecitazioni più gravose, la guarnizione e i ganci di chiusura in Nylon rinforzato, garantiscono il grado di protezione IP65. Gli aspetti illuminotecnica sono di tutto riguardo, i tubi LED ad alta efficienza riescono ad fornire il massimo delle prestazioni grazie al recuperatore di flusso integrato nel riflettore.

- Elevata resa luminosa e corpo dotato di guarnizioni in poliuretano espanso antinvecchiamento.
- Ganci di serraggio in Nylon rinforzato fibra di vetro e staffe di fissaggio in acciaio ad interasse variabile per la massima praticità di installazione.
- Riflettore sagomato funzionale al recupero del flusso luminoso.

Saving Stagna TubiLed							230V
COD. ORD.	EAN	W	Flusso apparecchio lm	K	DIM. LxBxH mm	IMB. SING/MIN/MULT	
72015	8002219745927	9	800	4000	674x121x82	1	
72001	8002219719676	18	1600	4000	674x121x82	1	
72002	8002219722669	18	1800	6500	674x121x82	1	
72016	8002219745934	18	1700	4000	1.264x121x82	1	
72003	8002219719683	36	3800	4000	1.264x121x82	1	
72004	8002219722676	36	3700	6500	1.264x121x82	1	
72017	8002219745941	24	2300	4000	1.564x121x82	1	
72005	8002219719690	48	4600	4000	1.564x121x82	1	
72006	8002219722683	48	4800	6500	1.564x121x82	1	

IP65

CRI >80 - le caratteristiche dichiarate sono relative a un apparecchio provvisto con lampade originali in dotazione (TubiLED Beghelli)

Accessori in dotazione:





Diagramma polare

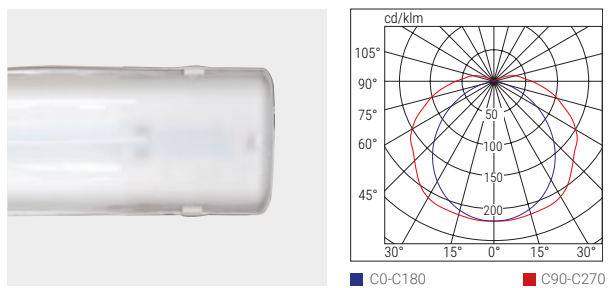

Riflettore con tubi in dotazione



Taglia	Dimensioni mm		
	L	B	H
S	674	121	82
M	1264	121	82
L	1564	121	82

IP65 **IK05** **850°** **+40°C**
-20°C



Stagna Easy Led CCT

PLAFONIERE STAGNE



Apparecchio CCT con morsettiera rapida e predisposto per cablaggio passante

Plafoniera LED stagna IP65 con robusto corpo in policarbonato. Le testate a smontaggio rapido sono dotate di guarnizione in poliuretano espanso e i ganci di chiusura in Nylon rinforzato.

Le **3 differenti temperature colore della luce, 3000/4000/6500K**, sono modificabili con selettore posto sotto la testata che contiene anche la morsettiera per il cablaggio rapido.



- Elevata resa luminosa e corpo dotato di guarnizioni in poliuretano espanso.
- Testata a smontaggio rapido
- Ganci di serraggio in Nylon rinforzato
- Schermo opalino anti-abbagliamento per una ottimale diffusione della luce
- Installazione rapida grazie alla morsettiera rapida interna al pressatubo
- Predisposta per il cablaggio passante
- Staffe in acciaio e pressacavo PG 13,5 in dotazione

Stagna Easy Led CCT

3 differenti temperature colore modificabili. Cablaggio passante per fila continua. Materiali tecnologici per alte prestazioni.

Stagna Easy Led CCT							230V
COD. ORD.	EAN	W	Flusso apparecchio lm	K	DIM. LxL1xBxH mm	IMB. SING/MIN/MULT	
75460	8002219895462	20	2200	3000-4000-6500	600x61x74	1/12	
75461	8002219895486	40	4400	3000-4000-6500	1200x61x74	1/9	
75462	8002219895509	55	6050	3000-4000-6500	1500x61x74	1/6	

Angolo fascio 120° - RA: 80

Accessori in dotazione:



Pressacavo PG 13,5



Staffe in acciaio



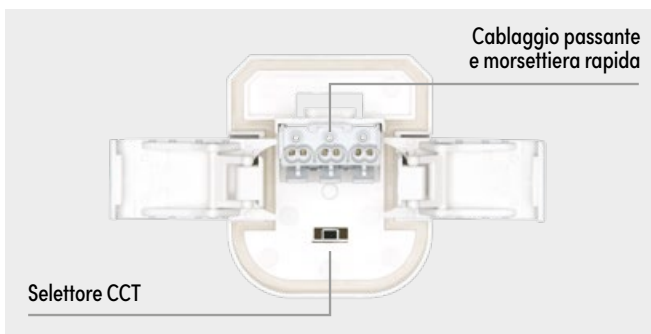

Testata a smontaggio rapido con foro pre-rottura



W	Dimensioni mm			
	L	L1	B	H
20	600	630	61	74
40	1200	1230	61	74
55	1500	1530	61	74

IP65

IK08

λ 650°

□

+40°C
-20°C



Stagna Easy Led

PLAFONIERE STAGNE



WEB
CATALOGUE

Soluzione extracompatta per tutte le esigenze

Stagna Easy LED è una soluzione extracompatta per tutte le esigenze di illuminazione tecnologica in elevato grado di protezione. Questo apparecchio è caratterizzato da praticità e affidabilità d'installazione. Le testate sono calettate sul corpo monolitico e garantiscono la tenuta grazie a specifiche guarnizioni di tenuta antinvecchiamento.

L'ingombro del prodotto risulta molto contenuto con evidenti vantaggi in tutte le fasi di stoccaggio e di trasporto.

- Schermo opalino anti-abbagliamento per una ottimale diffusione della luce
- Installazione rapida grazie alla morsettiere interna al pressatubo
- Staffe in acciaio e pressacavo PG 13,5 in dotazione

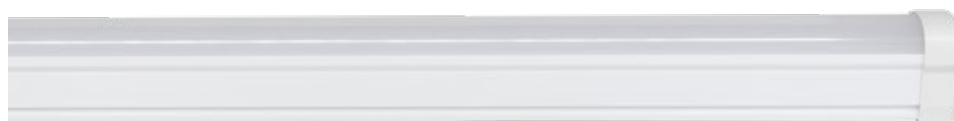

Stagna Easy Led							230V
COD. ORD.	EAN	W	Flusso apparecchio lm	K	DIM. LxLxBxH mm	IMB. SING/MIN/MULT	
75450	8002219748119	15	1800	4000	600x638x52x61	1/12	
75453	8002219748140	15	1800	6500	600x638x52x61	1/12	
75451	8002219748126	30	3600	4000	1200x1238x52x61	1/12	
75454	8002219748157	30	3600	6500	1200x1238x52x61	1/12	
75452	8002219748133	40	4800	4000	1500x1538x52x61	1/12	
75455	8002219748164	40	4800	6500	1500x1538x52x61	1/12	

IP65

CRI >80

Accessori in dotazione:



Pressacavo PG 13,5



Staffe di fissaggio



Diagramma polare

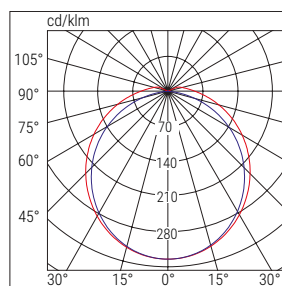

■ C0-C180

■ C90-C270

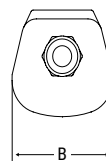
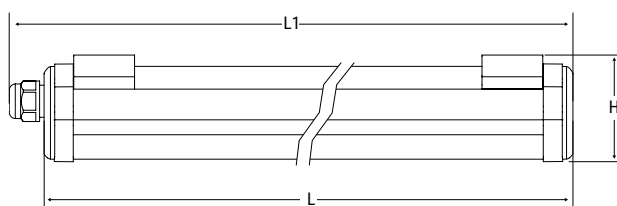

W	Dimensioni mm			
	L	L1	B	H
15	600	638	52	61
30	1200	1238	52	61
40	1500	1538	52	61

IP65

IK05

650°



+40°C
-20°C



Saving Slim

PLAFONIERE STAGNE



Plafoniera stagna compatta

Saving Slim è una plafoniera LED stagna compatta con una larghezza di profilo di soli 85 mm e spessore di 70. Questo apparecchio è caratterizzato da praticità e rapidità d'installazione.

Il corpo in robusto policarbonato color grigio con grado di protezione IP65, la rende idonea anche all'installazione in ambienti con condizioni difficili come magazzini, garage, officine.



- Disponibile nella lunghezza di 60, 120 e 150 cm
- Profilo compatto: 85x70 mm
- Ganci di chiusura in acciaio
- Staffe in acciaio e pressacavo PG 13,5 in dotazione

Saving Slim							230V
COD. ORD.	EAN	W	Flusso apparecchio lm	K	DIM. LxL1xBxH mm	IMB. SING/MIN/MULT	
75463	8002219895523	18	1980	4000	673x85x70	1/12	
75466	8002219895585	18	1980	6500	673x85x70	1/12	
75464	8002219895547	38	4180	4000	1273x85x70	1/12	
75467	8002219895608	38	4180	6500	1273x85x70	1/12	
75465	8002219895561	58	6380	4000	1573x85x70	1/6	
75468	8002219895622	58	6380	6500	1573x85x70	1/6	

IP65

VITA
50000
ORE

Angolo fascio 120° - RA: 80

Accessori in dotazione:





Diagramma polare

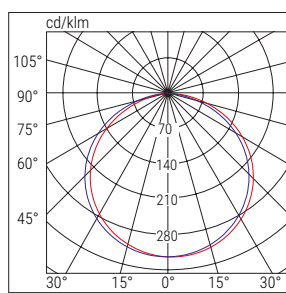

■ C0-C180

■ C90-C270

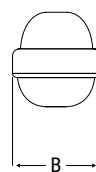
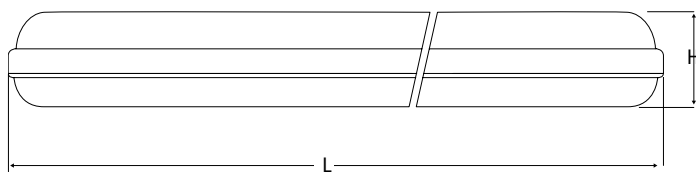

W	Dimensioni mm		
	L	B	H
18	673	85	70
38	1273	85	70
58	1573	85	70

IP65

IK07

850°

+40°C
-20°C



Stagna Flat

PLAFONIERE STAGNE



Plafoniera stagna a spessore ridotto

Plafoniera stagna a spessore ridotto Stagna Flat è una plafoniera stagna a spessore ridotto. Grazie alla testata a smontaggio rapido, questo apparecchio è caratterizzato da praticità e rapidità d'installazione.



- Disponibile nella lunghezza di 60, 120 e 150 cm
- Spessore ridotto: 40 mm
- Alta resa luminosa: 120 lm/W
- Pressacavo PG11

Stagna Flat							230V
COD. ORD.	EAN	W	Flusso apparecchio lm	K	DIM. LxL1xBxH mm	IMB. SING/MIN/MULT	
75456	8002219895400	18	2160	4000	600x72x40	1/20	
75457	8002219895424	36	4320	4000	1200x72x40	1/20	
75458	8002219895448	45	5400	4000	1500x72x40	1/20	

Angolo fascio 120° - RA: 80

IP65

VITA
25000
ORE



Pressacavo PG 11 in dotazione



Testate a spessore ridotto



Profilo ultrasottile



GeoLed Lite

PLAFONIERA STAGNA DA PARETE SOFFITTO



Con LED ad alta resa luminosa

GeoLED Lite è una plafoniera idonea per ambienti interni ed esterni, per installazione a soffitto o parete dove è richiesta un'illuminazione forte e diffusa. Particolarmente indicato per l'illuminazione di scale, aree di accessi esterni, corridoi interni in centri commerciali, negozi, alberghi e ristoranti.

L'apparecchio è dotato di riflettore in lamiera bianca e di una batteria di LED ad alta efficienza il cui posizionamento sul riflettore è stato progettato per ottenere un fascio ampio ad elevata efficienza luminosa.

Vano di cablaggio rapido

Morsettiera racchiusa in un comodo vano posteriore dotato di sportellino stagno. Grazie ad una guarnizione inglobata nel coperchio il mantenimento del grado di protezione IP65 è garantito.



GeoLed Lite - Bianca							230V
COD. ORD.	EAN	W	Flusso apparecchio lm	K	DIM. LxBxH mm	IMB. SING/MIN/MULT	
75420	8002219722874	15	1250	3000	214x114x63	1/12	
75421	8002219722881	15	1250	4000	214x114x63	1/12	
75422	8002219722898	20	1650	3000	269x145x74	1/6	
75423	8002219722904	20	1650	4000	269x145x74	1/6	

IP65

Accessori in dotazione:



Pressacavo PG9



Staffa di fissaggio

IP65

IK05

850°

+40°C
-20°C



Full Moon

PARETE SOFFITTO



WEB
CATALOGUE

Plafoniera idonea per un'illuminazione forte e diffusa disponibile nelle versioni Sensor e Anti black-out

Plafoniera idonea per installazione a soffitto o parete dove è richiesta un'illuminazione forte e diffusa.

Le versioni Sensor e Anti black-out sono state pensate specificatamente per l'illuminazione di scale, corridoi interni in centri commerciali, negozi, alberghi e ristoranti. L'apparecchio è dotato di riflettore in lamiera bianca e di una batteria di LED ad alta efficienza il cui posizionamento sul riflettore è stato progettato per ottenere un fascio ampio ad elevata efficienza luminosa.



Full Moon							230V
COD. ORD.	EAN	W	Flusso apparecchio lm	K	DIM. ØxH mm	IMB. SING/MIN/MULT	
75330	8002219866530	18	1440	3000	328x77	1/6	
75331	8002219866554	18	1440	4000	328x77	1/6	
75332	8002219866578	24	1920	3000	380x90	1/6	
75333	8002219866592	24	1920	4000	380x90	1/6	

Full Moon Motion sensor							230V
COD. ORD.	EAN	W	Flusso apparecchio lm	K	DIM. ØxH mm	IMB. SING/MIN/MULT	
75334	8002219866615	18	1440	3000	328x77	1/6	
75335	8002219866639	18	1440	4000	328x77	1/6	
75336	8002219866653	24	1920	3000	380x90	1/6	
75337	8002219866677	24	1920	4000	380x90	1/6	

Full Moon Anti black-out							230V
COD. ORD.	EAN	W	Flusso apparecchio lm	K	DIM. ØxH mm	IMB. SING/MIN/MULT	
75338	8002219866691	18	1440	3000	328x77	1/6	
75339	8002219866714	18	1440	4000	328x77	1/6	
75344	8002219866738	24	1920	3000	380x90	1/6	
75345	8002219866752	24	1920	4000	380x90	1/6	

IP44

CRI >80

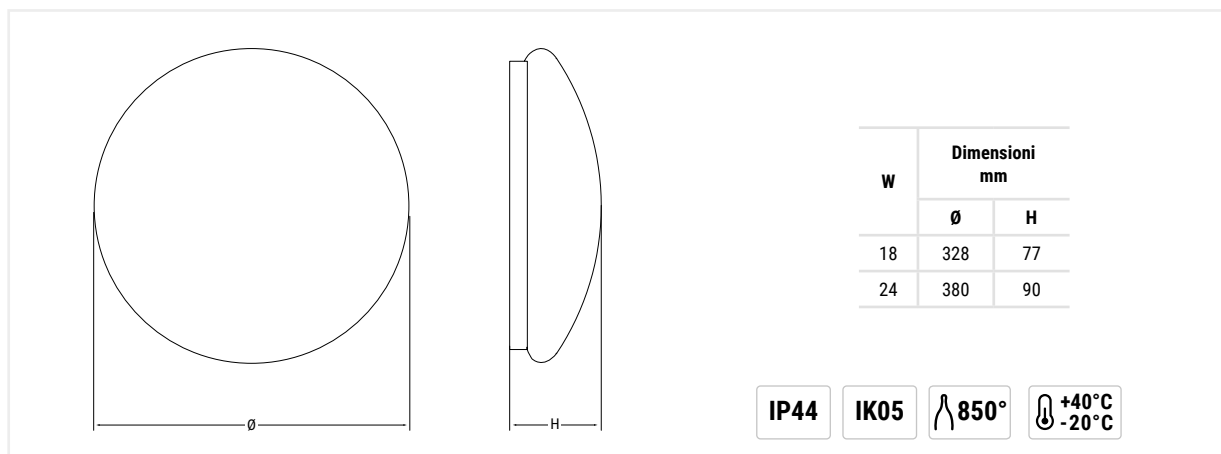

IP44 IK05 850° +40°C -20°C





Full Moon Ring

PLAFONIERA STAGNA DA PARETE



Adatta agli spazi comuni, porticati e terrazze

Plafoniera stagna da parete adatta agli spazi comuni, porticati, terrazze, ecc. Installazione a soffitto o parete con illuminazione forte e diffusa.



Full Moon Ring							230V
COD. ORD.	EAN	W	Flusso apparecchio lm	K	DIM. ØxH mm	IMB. SING/MIN/MULT	
75364	8002219895646	16	1280	4000	200x55	1/20	
75365	8002219895660	26	2080	4000	300x55	1/10	
75366	8002219895684	40	3200	4000	400x55	1/10	

Angolo fascio 120° - RA: 80

Staffa a innesto rapido:

IP65

**VITA
30.000
ORE**

W	Dimensioni mm	
	Ø	H
16	200	55
26	300	55
40	400	55

IP65 IK07 650° +40°C -10°C





X-Six Multipower

DOWNLIGHT



Sistema Multipower con switch di regolazione della potenza su 3 step e 3 differenti temperature colore CCT

Il sistema Multipower è in grado di selezionare la potenza in base alla reale esigenza di illuminazione, questo per evitare un eccessivo illuminamento in un'ottica di risparmio energetico. Nel retro è presente un apposito switch per la regolazione della potenza che si affianca a quello disponibile in tutte le versioni per la regolazione della temperatura colore (CCT).

Tutti gli accessori sono compresi nell'imballo.



X-Six Multipower CCT						230V
COD. ORD.	EAN	W	Flusso apparecchio lm	K	DIM. ØxH mm	IMB. SING/MIN/MULT
71064	8002219887436	9-12-18	810/1080/1620	3000-4000-6000	225x20	1/20
71065	8002219887450	12-18-24	1080/1620/2160	3000-4000-6000	300x20	1/20

CRI >80

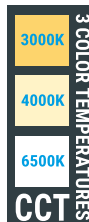

Staffa removibile dotata di posizioni preimpostate per adattarsi a diametri di fori differenti:
12W fori compresi fra 55 e 200mm
18W fori compresi fra 55 e 280mm

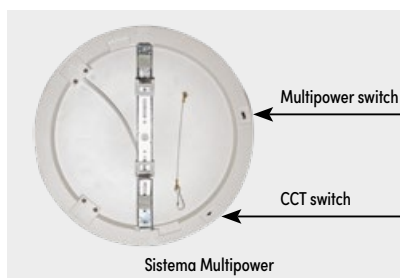

Sistema Multipower

Versione	Foro incasso mm	Dimensioni mm	
		Ø	H
S	Ø55÷200	225	20
M	Ø55÷280	300	20

IP20

IK05

650°

□

+40°C
-20°C



X-Six Regolabile

DOWNLIGHT



WEB
CATALOGUE

Sistema con staffa regolabile e switch CCT.

Apparecchio polifunzionale predisposto sia per installazione a incasso che a plafone con staffa rapida a baionetta regolabile e 3 differenti temperature colore modificabili con selettore posto sul retro del corpo. Tutti gli accessori sono compresi nell'imballo.



X-Six Regolabile CCT							230V
COD. ORD.	EAN	W	Flusso apparecchio lm	K	DIM. ØxH mm	IMB. SING/MIN/MULT	
71062	8002219754875	18	1440	3000-4000-6000	225x20	1/20	
71063	8002219754882	24	1920	3000-4000-6000	330x20	1/20	

CRI >80

3 COLOR TEMPERATURES
3000K
4000K
6500K
CCT

IP20



Staffa removibile dotata di posizioni preimpostate per adattarsi a diametri di fori differenti:
18W fori compresi fra 65 e 210mm
24W fori compresi fra 65 e 310mm

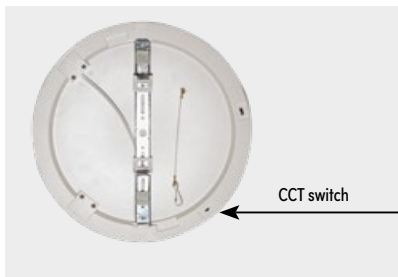

CCT switch

Versione	Foro incasso mm	Dimensioni mm	
		Ø	H
18	Ø65÷210	225	20
24	Ø65÷310	330	20

IP20

IK05

650°

□

+40°C
-20°C



X-Six CCT

DOWNLIGHT



Con staffa rapida e molle per incasso.
3 differenti temperature CCT.

Apparecchio polifunzionale predisposto sia per installazione a incasso che a plafone con staffa rapida a baionetta e 3 differenti temperature colore modificabili (CCT) con selettore posto sul retro del corpo.

Nel caso dell'installazione ad incasso sono incluse due molle che si innestano a scatto nel retro del corpo mentre per l'installazione a plafone si utilizza un anello distanziale che si inserisce nell'apparecchio con innesto a baionetta.

X-Six CCT						230V
COD. ORD.	EAN	W	Flusso apparecchio lm	K	DIM. ØxH mm	IMB. SING/MIN/MULT
71060	8002219743909	20	1600	3000-4000-6500	240x35	1/20

CRI >80

Accessori in dotazione:



Molle per installazione a incasso controsoffitto - 2 pezzi



Staffa rapida con distanziale per installazione a plafone

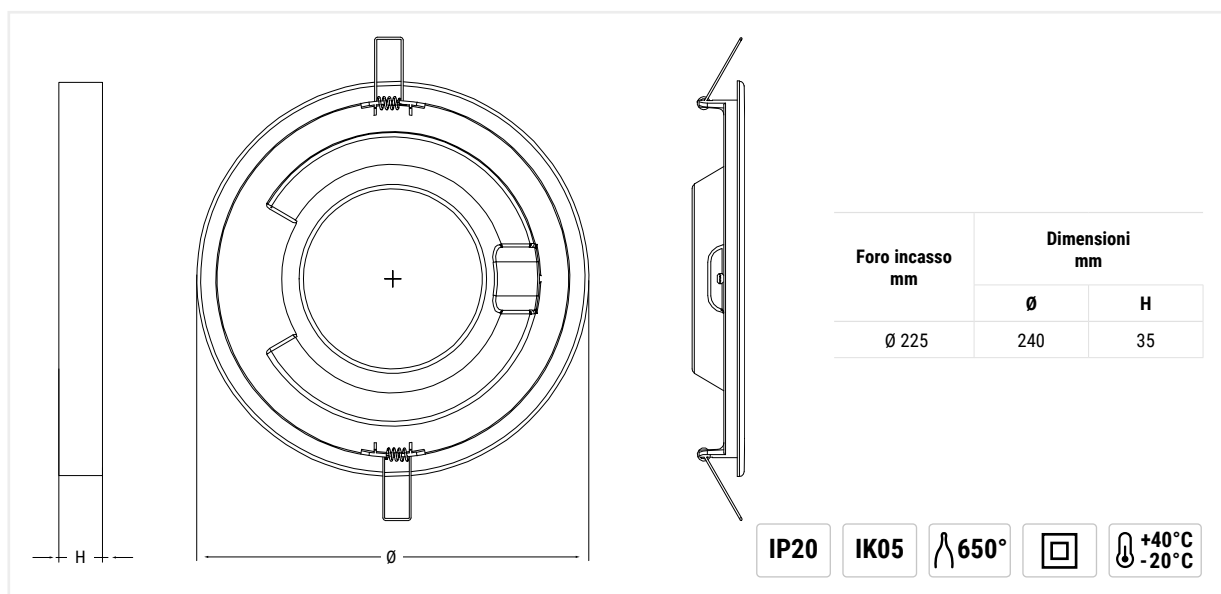



X-Six SQ Multipower

DOWNLIGHT



WEB
CATALOGUE



Sistema Multipower con switch di regolazione della potenza su 3 step e 3 differenti temperature colore CCT

Il sistema Multipower è in grado di selezionare la potenza in base alla reale esigenza di illuminazione, questo per evitare un eccessivo illuminamento in un'ottica di risparmio energetico. Nel retro è presente un apposito switch per la regolazione della potenza che si affianca a quello disponibile in tutte le versioni per la regolazione della temperatura colore (CCT).

Tutti gli accessori sono compresi nell'imballo.



X-Six SQ Multipower CCT

230V

COD. ORD.	EAN	W	Flusso apparecchio lm	K	DIM. LxBxH mm	IMB. SING/MIN/MULT
71066	8002219887474	9-12-18	810/1080/1620	3000-4000-6000	225x225x20	1/20
71067	8002219887498	12-18-24	1080/1620/2160	3000-4000-6000	300x300x20	1/20

CRI >80

3 COLOR TEMPERATURES
3000K
4000K
6500K
CCT

IP20

POTENZA
SU 3 STEP

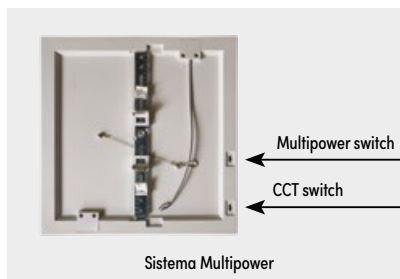

W	Foro incasso mm	Dimensioni mm		
		L	B	H
9-12-18	Ø55±200	225	225	20
12-18-24	Ø55±280	300	300	20

IP20 IK05 650° □ +40°C -20°C

X-Six SQ CCT

DOWNLIGHT



3 differenti temperature colore modificabili e staffa rapida a baionetta

Apparecchio polifunzionale predisposto sia per installazione a incasso che a plafone con staffa rapida a baionetta, 3 differenti temperature colore modificabili con selettore posto sul retro del corpo. Tutti gli accessori sono compresi nell'imballo.



X-Six SQ CCT

230V

COD. ORD.	EAN	W	Flusso apparecchio lm	K	DIM. LxBxH mm	IMB. SING/MIN/MULT
71061	8002219752352	20	1600	3000-4000-6000	220x220x35	1/20

CRI >80

Accessori in dotazione:



Molle per installazione a incasso controsoffitto - 2 pezzi



Staffa rapida con distanziale per installazione a plafone

3 COLOR TEMPERATURES
3000K
4000K
6500K
CCT

IP20

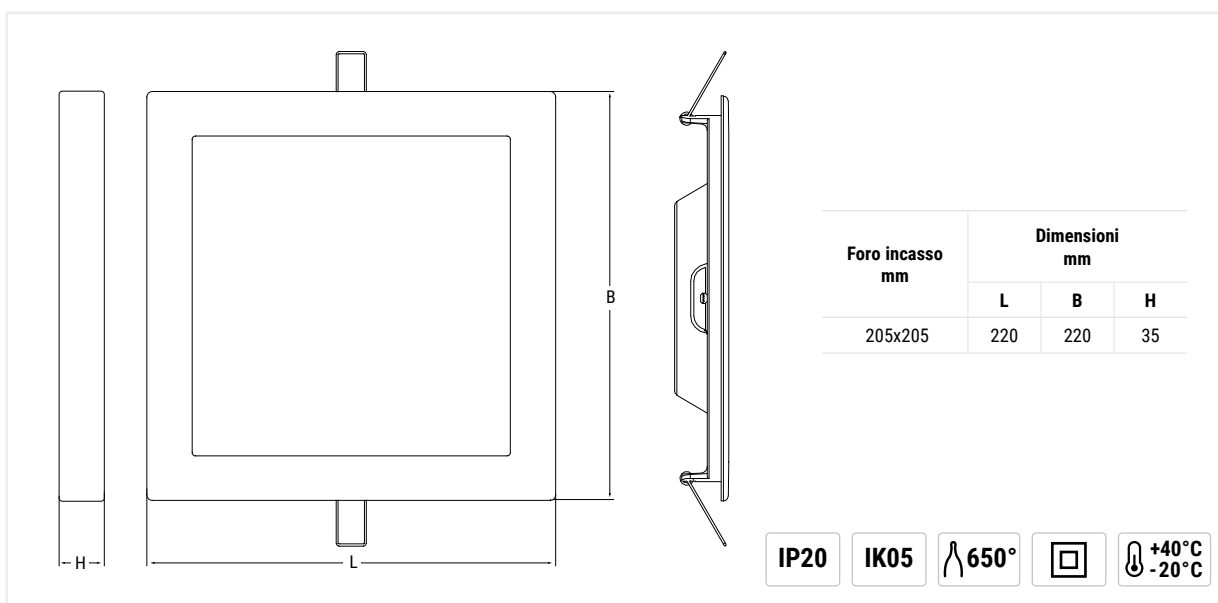

DWL Ultrathin

DOWNLIGHT



Apparecchio ultrasottile per l'inserimento in spazi particolarmente ristretti.

Apparecchio specifico per installazione ad incasso. Tutta la gamma è stata pensata per l'inserimento in spazi particolarmente ristretti: il driver è integrato in un corpo di appena 28mm di spessore.



DWL Ultrathin						230V
COD. ORD.	EAN	W	Flusso apparecchio lm	K	DIM. ØxH mm	IMB. SING/MIN/MULT
75350	8002219754813	12	1000	4000	170x25	1/25
75351	8002219754820	18	1500	4000	229x25	1/25
75352	8002219754837	24	2000	4000	298x25	1/25

IP20

CRI >80

W	Foro incasso mm	Dimensioni mm	
		Ø	H
12	Ø 155	170	25
18	Ø 210	229	25
24	Ø 280	298	25

IP20 IK05 λ 650° +40°C -20°C

DWL Ultrathin SQ

DOWNLIGHT



Apparecchio ultrasottile per l'inserimento in spazi particolarmente ristretti.

Apparecchio specifico per installazione ad incasso. Tutta la gamma è stata pensata per l'inserimento in spazi particolarmente ristretti: il driver è integrato in un corpo di appena 28mm di spessore.



DWL Ultrathin SQ

230V

COD. ORD.	EAN	W	Flusso apparecchio lm	K	DIM.LxBxH mm	IMB. SING/MIN/MULT
75353	8002219754844	12	1000	4000	170x170x25	1/25
75354	8002219754851	18	1500	4000	202x202x25	1/25
75355	8002219754868	24	2000	4000	270x270x25	1/25

CRI >80

IP20

W	Foro incasso mm	Dimensioni mm		
		L	B	H
12	155	170	170	25
18	185	202	202	25
24	250	270	270	25

IP20 IK05 λ 650° +40°C -20°C

RegLed CCT



REGLETTE

3 differenti temperature colore modificabili.
Continuità di luce a spessore ridotto.

Apparecchio concepito per l'illuminazione sottopensile e indiretta, sia per uso professionale (centro commerciali, vetrine) che domestico. L'utilizzo di LED ad alto rendimento determina bassissimi consumi. Disponibile in cinque misure, è dotato di cablaggio passante per il montaggio in serie **per un massimo di 10 moduli**. Il montaggio in serie avviene garantendo la continuità della luce emessa, evitando pertanto zone di ombra fra una reglette e l'altra. Ogni modulo mantiene un'accensione indipendente.

3 differenti temperature colore modificabili con selettore.

RegLed CCT							230V
COD. ORD.	EAN	W	Flusso apparecchio lm	K	DIM.LxBxH mm	IMB. SING./MIN/MULT	
74075	8002219743855	4	380	3000-4000-5000	313x22x30	1/30	
74076	8002219743862	8	760	3000-4000-5000	573x22x30	1/30	
74077	8002219743879	10	950	3000-4000-5000	873x22x30	1/30	
74078	8002219743886	14	1330	3000-4000-5000	1173x22x30	1/30	
74079	8002219743893	18	1790	3000-4000-5000	1473x22x30	1/30	

CRI >80

Accessori in dotazione:



Cavo alimentazione



Cavo per collegamento
fila continua



2 staffe di fissaggio
a soffitto



2 staffe di fissaggio
a parete

Accessori da ordinare separatamente:



Cavo di collegamento
per fila continua



Cavo di collegamento
per fila continua

CCT Switch

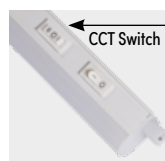

Regolazione CCT
a bordo apparecchio

Accoppiamento Maschio/Femmina



Maschio/Femmina



Installazione
in fila continua



RegLed Eco



WEB
CATALOGUE

REGLETTE

Continuità di luce a spessore ridotto.

Apparecchio concepito per l'illuminazione sottopensile e indiretta, sia per uso professionale (centro commerciali, vetrine) che domestico. L'utilizzo di LED ad alto rendimento determina bassissimi consumi. Disponibile in cinque misure, è dotato di cablaggio passante per il montaggio in serie **per un massimo di 10 moduli**. Il montaggio in serie avviene garantendo la continuità della luce emessa, evitando pertanto zone di ombra fra una reglette e l'altra. Ogni modulo mantiene un'accensione indipendente.



RegLed CCT						230V
COD. ORD.	EAN	W	Flusso apparecchio lm	K	DIM.LxBxH mm	IMB. SING/MIN/MULT
74040	8002219713339	4	380	3000	313x22x30	1/30
74041	8002219713346	4	400	4000	313x22x30	1/30
74042	8002219713353	8	760	3000	573x22x30	1/30
74043	8002219713360	8	800	4000	573x22x30	1/30
74044	8002219713377	10	950	3000	873x22x30	1/30
74045	8002219713384	10	1000	4000	873x22x30	1/30
74046	8002219713391	14	1330	3000	1173x22x30	1/30
74047	8002219713414	14	1400	4000	1173x22x30	1/30
74048	8002219713421	18	1710	3000	1473x22x30	1/30
74049	8002219713438	18	1800	4000	1473x22x30	1/30

IP20

CRI >80

Accessori in dotazione:



Cavo alimentazione



Cavo per collegamento
fila continua



2 staffe di fissaggio
a soffitto



2 staffe di fissaggio
a parete

Accessori da ordinare separatamente:



Cavo di collegamento
per fila continua



Cavo di collegamento
per fila continua

Accoppiamento Maschio/Femmina



Sottopensili 12 V



WEB
CATALOGUE

CCT Dimmerabile

Alimentazione 12 Volt con trasformatore da rete

Comandi di prossimità della mano: ON-OFF (passaggio mano singolo) / **dimmer su 3 step 20/50/100** (due passaggi ravvicinati mano), **temperatura colore da 3000 a 6000** (tenere mano in prossimità per aumento continuo). Corpo in alluminio. Staffe in acciaio.

Sottopensile con comandi di prossimità - CCT - Dimmerabile in continuo							12V
COD. ORD.	COD. EAN	W	LED	lm	K	Dimensioni mm	IMB. SING./MIN/MULT
74300	8002219895707	5	54	350	3000-6000	300x11x30	1/6
74301	8002219895738	8	96	560	3000-6000	500x11x30	1/6

Angolo fascio 120° - RA: 80



Alimentatore/trasformatore
In 110-240V 50Hz - 12V Out



Comandi a prossimità
della mano

COLOR TEMPERATURES
3000K
6000K
CCT

IP20



Sottopensili a batteria



Touch CCT Dimmerabile

Alimentazione con batteria al Litio con ricarica USB, **autonomia 3 ore.**

Touch, CCT e dimmerabile.

Comandi al tocco: ON-OFF (breve tocco singolo) /CCT (due brevi tocchi ogni step) / Dimmer 20-100 (tenere in appoggio). Corpo in alluminio. Staffa calamitata.

Sottopensile con comandi al tocco - CCT - Dimmerabile a step							Batteria-USB
COD. ORD.	COD. EAN	W	LED	lm	K	Dimensioni mm	IMB. SING/MIN/MULT
74305	8002219895851	2,5	150	100	3000-4000-5000	400x41x9	1/6



Cavo USB incluso

Angolo fascio 120° - RA: 80



Comandi a sfioramento

3 COLOR TEMPERATURES
3000K
4000K
6500K
CCT

IP20



PIR CCT Motion sensor Dimmerabile

Alimentazione con batteria al Litio con ricarica USB, **autonomia 3 ore.**

Sensore di presenza PIR, CCT e dimmerabile.

Tasto di comando: ON/OFF/Sensore (premere una volta per selezionare) /CCT (premere due volte ogni step) /DIMMER 20-100 (tenere premuto per variare). Corpo in alluminio. Staffa calamitata.

Sottopensile con tasto di comando - PIR - CCT - Dimmerabile a step							Batteria-USB
COD. ORD.	COD. EAN	W	LED	lm	K	Dimensioni mm	IMB. SING/MIN/MULT
74303	8002219895790	2	51	110	3000-4000-6500	300x41x9	1/6
74304	8002219895820	2,4	71	130	3000-4000-6500	400x41x9	1/6



Cavo USB incluso

Angolo fascio 120° - RA: 80



Sensore di presenza

Tasto di comando

3 COLOR TEMPERATURES
3000K
4000K
6500K
CCT

IP20



PIR Motion sensor

Alimentazione con batteria al Litio con ricarica USB, **autonomia 3 ore.**

Sensore di presenza PIR.

Selettore Switch: ON/OFF/Sensor. Corpo in alluminio. Staffa calamitata.

Sottopensile con selettore switch -PIR							Batteria-USB
COD. ORD.	COD. EAN	W	LED	lm	K	Dimensioni mm	IMB. SING/MIN/MULT
74302	8002219895769	1,4	48	132	4000	300x41x9	1/6



Cavo USB incluso

Angolo fascio 120° - RA: 80



Sensore di presenza

Switch ON-OFF Sensor

IP20





Salvalavita

Dispositivi di sicurezza per la persona
dentro e fuori casa



Dispositivi per chiamate rapide di soccorso per la casa e outdoor

La linea Salvalavita Beghelli comprende dispositivi per chiamate rapide di soccorso portatili e da casa e una gamma di telefoni semplici da usare, intuitivi, pensati per le persone "non più giovani" o che non sono amanti della tecnologia.

Dispositivi

I dispositivi Salvalavita Beghelli si suddividono tra indossabili, tascabili e da casa. Tutti consentono di lanciare chiamate e notifiche di emergenza a più numeri di telefono simultaneamente e fanno sentire più sicuri in tutte le attività sportive e ricreative o quando si è da soli, sia a casa che in luoghi isolati.

Telefoni e braccialetto Band Plus

I Salvalavita Phone dispongono di un tasto di emergenza SOS e sono concepiti per consentire di rimanere facilmente in contatto con parenti, vicini di casa ed amici mantenendo la semplicità d'uso di un telefono GSM tradizionale.

I Salvalavita Phone assicurano facilità nell'utilizzo e la sicurezza di un rapido soccorso in caso di bisogno. Sono caratterizzati da tasti grandi, spaziosi e retroilluminati, in modo da essere facilmente raggiungibili e ben visibili. Tutti i modelli sono dotati di tasti di chiamata rapida, volume sostenuto della suoneria, vivavoce e tanto altro.

Salvalavita Band Plus è un braccialetto dotato di un grande tasto per le emergenze che può essere abbinato ai telefoni Beghelli Smartphone SLV55, SLV30-GPS Altavoce, SLV30-GPS Plus e SLV20 Plus. Alla pressione prolungata del tasto Salvalavita, il braccialetto si collega al telefono Beghelli che telefonerà ed invierà SMS a tutti i numeri impostati per l'SOS.

È comodo e resistente all'acqua, può essere indossato tutto il giorno durante le normali attività quotidiane e anche sotto la doccia.



Centro Salvalavita tutta la nostra esperienza per la tua sicurezza

Il nostro Centro SOS si trasforma e si espande diventando Centro Salvalavita, offrendoti un vero e proprio telesoccorso umano capace di ridurre tutte le distanze grazie a tecnologie sempre più efficaci e all'avanguardia. Quando fai una chiamata di soccorso dai dispositivi Salvalavita, usando il pulsante SOS, i nostri operatori ti rispondono immediatamente, **24 ore su 24, 365 giorni l'anno**.

I servizi in abbonamento Telesoccorso Sanitario, Medico Amico e Telecompania sono attivabili sui dispositivi Salvalavita Beghelli, garantendoti sicurezza e serenità in ogni momento della tua giornata, assicurandoti un servizio personalizzato e di qualità.

Telesoccorso Sanitario- Codice: 69420

Un operatore del Centro Salvalavita gestisce le chiamate di emergenza inviate dai nostri dispositivi in maniera tempestiva: verifica la situazione e in caso di emergenza sollecita il servizio sanitario fornendo le informazioni necessarie.

Medico Amico - Codice: 69421

Un medico del Centro Salvalavita è disponibile 24 ore su 24, 365 giorni l'anno per fornirti assistenza immediata, darti informazioni rispetto a strutture di cura e fornirti indicazioni adeguate su farmaci e molto altro. Inoltre, con un compenso aggiuntivo, puoi anche richiedere l'invio di un medico o di un'ambulanza a domicilio.

Telecompagnia - Codice: 69422

Un operatore specializzato del Centro Salvalavita, con una chiacchierata di alcuni minuti, aiuterà a risolvere le necessità del momento e/o semplicemente terrà compagnia durante le attività quotidiane offrendo una "voce amica".

Telecompagnia + Test mensile - Codice: 69423

Un operatore specializzato, effettua una chiamata mensile per offrire compagnia e verificare eventuali necessità. Durante la chiacchierata, viene anche eseguito un test per assicurarsi del corretto funzionamento e utilizzo del dispositivo e del servizio di Telesoccorso.

Per maggiori informazioni:





Pocket GSM



Watch GSM



Home



Baby

	Ricaricabile	●	●		
	Batteria	● standby 5 giorni	● standby 5 giorni	● in caso di blackout	
	Gestione con App				●
	GSM	●	●		
	Seguimi e geolocalizzazione	● geolocalizzazione	● geolocalizzazione		● tramite APP
	Collegabile al centro Salvalavita	●	●	● primo anno gratuito	
	Vivavoce	●	●	●	
	Resistente a schizzi e polvere	● non adatto ad immersione	● non adatto ad immersione		
	Contatti abbinabili	● 9 contatti max	● 9 contatti max	● 8 contatti max	



SLV40 4G



Smartphone SLV55
Android OS 13



SLV30-GPS Altovoce



SLV30-GPS Plus



SLV20 Plus



SLV19



SLV18



SLV15



SLV11



SLV10

Collegabile al Centro Salvalavita / Facile da usare / Volume alto / Vivavoce / Vibrazione / Fotocamera / Torcia										
4G VoLTE		-	-	-	-	-	-	-	-	
Abbinabile a Salvalavita BAND Plus					-	-	-	-	-	
-		Funzione amplificatore dei suoni		-	-	-	-	-	-	
Con sensore di caduta				-	-	-	-	-	-	
GPS per localizzazione				-	-	-	-	-	-	
Numeri grandi / Tasti grandi retroilluminati		Numeri grandi / Tasti grandi retroilluminati								
Tasto Salvalavita sul retro allerta 10 numeri	Tasto Salvalavita sul retro allerta 10 numeri	Tasto Salvalavita sul retro allerta 9 numeri	Tasto Salvalavita sul retro allerta 9 numeri	Tasto Salvalavita sul retro allerta 9 numeri	Tasto Salvalavita allerta 10 numeri	Tasto Salvalavita sul retro allerta 10 numeri	Tasto Salvalavita allerta 10 numeri	Tasto Salvalavita sul retro allerta 10 numeri	Tasto Salvalavita sul retro allerta 5 numeri	
-		Funzione "Controllo Posizione" <i>Gli utenti abilitati possono visualizzare su mappa la posizione di SLV dal proprio smartphone ricevendo un link via SMS</i>			-	-	-	-	-	
3 Tasti chiamata rapida	3 Tasti per le funzioni più utilizzate	3 Tasti chiamata rapida	3 Tasti chiamata rapida	3 Tasti chiamata rapida	2 Tasti chiamata rapida	3 Tasti chiamata rapida	2 Tasti chiamata rapida	2 Tasti chiamata rapida	2 Tasti chiamata rapida	
-		-				Funzione Vedi e Chiama Led di notifica			Funzione Vedi e Chiama	-
Display grande 2,8"	Display grande 5,5"	Display grande 2,8"				Display grande 2,4"		Display grande 1,77"		
Caricabatterie	Caricabatterie, Cover in TPU, Auricolari	Base di ricarica e caricabatterie, Auricolari	Base di ricarica e caricabatterie			Caricabatterie		Base di ricarica e caricabatterie, Laccetto multiuso	Caricabatterie	
-		Dual Sim		-	-	Dual Sim				



Salvalavita Smartphone SLV55

Smartphone Android con tasto di chiamata rapida di soccorso



WEB CATALOGUE

Smartphone Android con tasto di chiamata rapida di soccorso,

GPS per la localizzazione e sensore di caduta.

Sistema semplificato con icone grandi, volume alto e pulsanti fisici per le funzioni più utilizzate. Sul retro è presente il tasto Salvalavita che se premuto per 2 secondi, lancia chiamate in vivavoce e SMS a 10 numeri di emergenza precedentemente impostati inviando anche la posizione. Inoltre, gli smartphone autorizzati possono verificare la posizione del telefono in qualsiasi momento.

Disponibile anche in kit con il braccialetto Salvalavita Band Plus (Cod. 1137).

Salvalavita Band Plus è un braccialetto dotato di un grande tasto Salvalavita che se premuto per 2 secondi si collega al telefono, il quale attiva la chiamate di emergenza precedentemente descritte.

Dispositivo che necessita di Nano-SIM card con traffico voce e SMS (SIM non compresa nella confezione)



Salvalavita Smartphone SLV55

COD. ORD.	COD. EAN	DESCRIZIONE	IMB. SING./MIN./MULT
9207	8002219894465	Smartphone SLV55	1/4
1137	8002219904591	Kit Smartphone SLV55 + Braccialetto Band Plus	

Funzioni principali:

- GPS per localizzazione
- Sensore di caduta
- 4G VoLTE
- Cover e auricolari inclusi
- Tre tasti per le funzioni più utilizzate
- Facile da usare
- Icone e numeri grandi
- Volume alto

Dati tecnici telefono:

- Android 13 GO Edition
- Display 5,5"
- Processore: Quad Core 1.5Ghz
- Android OS 13
- 2GB RAM+16GB ROM
- GSM/WCDMA/FDD 4G
- batteria 4.35V, 3000mAh
- Camera principale: 8M Pixel
- Camera frontale: 5M Pixel
- Dual Sim
- Dimensioni: 157x74x11 mm
- Peso: 166 g

Dati tecnici braccialetto:

- Impermeabile con grado IP67
 - Batteria CR2032 inclusa
 - Autonomia fino a 5 anni, Dimensioni: 39x36x10 mm (misure solo della cassa).
- Telefono e braccialetto devono essere a portata radio.

In dotazione

- Caricabatterie USB-C, Cover in TPU, Auricolari
- laccetto per Salvalavita Band Plus



Funzionamento via radio

Incluso nel Kit 1137



Dispositivo con possibilità di collegamento al Centro Salvalavita attivo 24 ore su 24. Per usufruire dei servizi è necessario abbonarsi e attivare il dispositivo.

Per informazioni chiamare il n. 800626626



Salvalavita Phone SLV40 4G

Cellulare GSM con tasto dichiamata rapida di soccorso



Cellulare GSM semplice da usare.

Sul retro è presente il tasto Salvalavita che se premuto per 2 secondi, lancia chiamate in vivavoce e SMS a 10 numeri di emergenza precedentemente impostati.

È possibile attivare un abbonamento ai servizi del Centro Salvalavita.

Dispositivo GSM che necessita di Micro-SIM card con traffico voce e SMS (SIM non compresa nella confezione)



Salvalavita Phone SLV40 4G

COD. ORD.	COD. EAN	DESCRIZIONE	IMB. SING/MIN/MULT
9208	8002219902597	Cellulare SLV40 4G	1/4

Funzioni principali:

- Tasti grandi retroilluminati
- Tasto Salvalavita sul retro
- Numeri grandi
- Facile da usare
- Volume alto
- Display a colori 2,8"
- Vibrazione
- Fotocamera
- Tasti chiamata rapida
- Vivavoce
- SMS
- Torcia
- Radio FM
- Calcolatrice

Dati tecnici telefono:

- GSM QuadriBand
- memoria espandibile fino a 32 GB con scheda TF
- fotocamera con flash (1,3 MP)
- Compatibilità file audio e video: Audio Format MP3\WAV\MID - Video Format MP4\AVI\3GP
- batteria BL-5C38
- dimensioni 111x57x19
- peso telefono: 111 g

In dotazione

Caricabatterie



Dispositivo con possibilità di collegamento al Centro Salvalavita attivo 24 ore su 24. Per usufruire dei servizi è necessario abbonarsi e attivare il dispositivo.

Per informazioni chiamare il n. 800626626



Salvalavita Phone SLV30-GPS Altavoce

Cellulare GSM-GPS per chiamate rapide di soccorso



Cellulare GSM con tasto di chiamata rapida di soccorso, **GPS per localizzazione** e **sensore di caduta** e con **funzione di amplificazione dei suoni ambientali tramite gli auricolari in dotazione**.

Sul retro inoltre è presente il tasto Salvalavita che se premuto per 2 secondi, lancia chiamate in vivavoce e SMS a 9 numeri di emergenza precedentemente impostati inviando anche la posizione. Inoltre, gli smartphone autorizzati possono verificare la posizione del telefono in qualsiasi momento.

Disponibile anche in kit con il braccialetto Salvalavita Band Plus (Cod. 1136).

Salvalavita Band Plus è un braccialetto comodo da indossare, dotato di un grande tasto Salvalavita che se premuto per 2 secondi si collega al telefono, il quale attiva la chiamate di emergenza precedentemente descritte.

Dispositivo GSM che necessita di Nano-SIM card con traffico voce e SMS (SIM non compresa nella confezione)



Salvalavita Phone SLV30-GPS Altavoce

COD. ORD.	COD. EAN	DESCRIZIONE	IMB. SING./MIN./MULT
9206	8002219894458	Cellulare SLV30-GPS Altavoce	1/4
1136	8002219898906	Kit SLV30-GPS Altavoce + Braccialetto Band Plus	

Funzioni principali:

- Funzione amplificatore dei suoni
- GPS per localizzazione
- Sensore di caduta
- Tasti grandi retroilluminati
- Tasto Salvalavita sul retro
- Numeri grandi
- Facile da usare
- Volume alto
- Display a colori 2,8"
- Vibrazione
- Con base di ricarica
- Auricolari
- Fotocamera
- Tasti chiamata rapida
- Vivavoce
- SMS
- Torcia / Radio FM / Calcolatrice

Dati tecnici telefono:

- GSM QuadriBand
- GPS
- memoria espandibile fino a 32 GB con scheda TF (necessaria per utilizzare la fotocamera)
- fotocamera con flash (1,3 MP)
- formati audio: MP3\WAV
- GPRS classe 12
- batteria BL-5C 1000mAh
- dimensioni 109x55x19 mm
- peso telefono: 100 g

Dati tecnici braccialetto:

- Impermeabile con grado IP67
- Batteria CR2032 inclusa
- Autonomia fino a 5 anni, Dimensioni: 39x36x10 mm (misure solo della cassa).

Telefono e braccialetto devono essere a portata radio.

In dotazione

- caricabatterie con base di ricarica
- auricolari per SLV30-GPS Altavoce
- laccetto per Salvalavita Band Plus



Funzionamento via radio

Incluso nel Kit 1136



Dispositivo con possibilità di collegamento al Centro Salvalavita attivo 24 ore su 24. Per usufruire dei servizi è necessario abbonarsi e attivare il dispositivo.

Per informazioni chiamare il n. 800626626



Salvalavita Phone SLV30-GPS Plus

Cellulare GSM-GPS per chiamate rapide di soccorso



Cellulare GSM con tasto di chiamata rapida di soccorso, **GPS per la localizzazione e sensore di caduta.**

Telefono semplice da usare, sul retro inoltre è presente il tasto Salvalavita che se premuto per 2 secondi, lancia chiamate in vivavoce e SMS a 9 numeri di emergenza precedentemente impostati inviando anche la posizione.

Inoltre, gli smartphone autorizzati possono verificare la posizione del telefono in qualsiasi momento.

Disponibile anche in kit con il braccialetto Salvalavita Band Plus (Cod. 9204).

Salvalavita Band Plus è un braccialetto comodo da indossare, dotato di un grande tasto Salvalavita che se premuto per 2 secondi si collega al telefono, il quale attiva la chiamate di emergenza precedentemente descritte.

Dispositivo GSM che necessita di Nano-SIM card con traffico voce e SMS (SIM non compresa nella confezione)



Salvalavita Phone SLV30-GPS Plus

COD. ORD.	COD. EAN	DESCRIZIONE	IMB. SING/MIN/MULT
9201	8002219899651	Cellulare SLV30-GPS Plus	1/4
9204	8002219899712	Kit SLV30-GPS Plus + Braccialetto Band Plus	

Funzioni principali:

- GPS per localizzazione
- Sensore di caduta
- Tasti grandi retroilluminati
- Tasto Salvalavita sul retro
- Numeri grandi
- Facile da usare
- Volume alto
- Display a colori 2,8"
- Vibrazione
- Con base di ricarica
- Fotocamera
- Tasti chiamata rapida
- Vivavoce
- SMS
- Torcia / Radio FM / Calcolatrice

Dati tecnici telefono:

- GSM QuadriBand
- GPS
- memoria espandibile fino a 32 GB con scheda TF (necessaria per utilizzare la fotocamera),
- fotocamera con flash (1,3 MP)
- formati audio: MP3\WAV
- GPRS classe 12
- batteria BL-5C 1000mAh
- dimensioni 109x55x19 mm
- peso telefono: 100 g

Dati tecnici braccialetto:

- Impermeabile con grado IP67
- Batteria CR2032 inclusa
- Autonomia fino a 5 anni, Dimensioni: 39x36x10 mm (misure solo della cassa).

Telefono e braccialetto devono essere a portata radio.

In dotazione

- caricabatterie con base di ricarica
- laccetto per Salvalavita Band Plus



Funzionamento via radio

Incluso nel Kit 9204



Dispositivo con possibilità di collegamento al Centro Salvalavita attivo 24 ore su 24. Per usufruire dei servizi è necessario abbonarsi e attivare il dispositivo.

Per informazioni chiamare il n. 800626626



Salvalavita Phone SLV20 Plus

Cellulare GSM per chiamate rapide di soccorso



Cellulare GSM con tasto di chiamata rapida di soccorso.

Telefono semplice da usare, sul retro inoltre è presente il tasto Salvalavita che se premuto per 2 secondi, lancia chiamate in vivavoce e SMS a 9 numeri di emergenza precedentemente impostati.

Disponibile anche in [kit con il braccialetto Salvalavita Band Plus](#) (Cod. 9203).

Salvalavita Band Plus è un braccialetto comodo da indossare, dotato di un grande tasto Salvalavita che se premuto per 2 secondi si collega al telefono, il quale attiva la chiamate di emergenza precedentemente descritte.

Dispositivo GSM che necessita di Nano-SIM card con traffico voce e SMS (SIM non compresa nella confezione)



Salvalavita Phone SLV20 Plus

COD. ORD.	COD. EAN	DESCRIZIONE	IMB. SING/MIN/MULT
9200	8002219899620	Cellulare SLV20 Plus	1/4
9203	8002219899682	Kit SLV20 Plus + Braccialetto Band Plus	

Funzioni principali:

- Tasti grandi retroilluminati
- Tasto Salvalavita sul retro
- Numeri grandi
- Facile da usare
- Volume alto
- Display a colori 2,8"
- Vibrazione
- Con base di ricarica
- Fotocamera
- Tasti chiamata rapida
- Vivavoce
- SMS
- Torcia / Radio FM / Calcolatrice

Dati tecnici telefono:

- GSM QuadriBand,
- memoria espandibile fino a 32 GB con scheda TF (necessaria per utilizzare la fotocamera)
- fotocamera con flash (1,3 MP)
- formati audio: MP3\WAV
- GPRS classe 12
- batteria BL-5C 1000mAh
- dimensioni 109x55x19 mm
- peso telefono: 100 g

Dati tecnici braccialetto:

- Impermeabile con grado IP67
 - Batteria CR2032 inclusa
 - Autonomia fino a 5 anni, Dimensioni: 39x36x10 mm (misure solo della cassa).
- Telefono e bracciale devono essere a portata radio.

In dotazione

- caricabatterie con base di ricarica
- laccetto per Salvalavita Band Plus



Funzionamento via radio

Incluso nel Kit 9203



Dispositivo con possibilità di collegamento al Centro Salvalavita attivo 24 ore su 24. Per usufruire dei servizi è necessario abbonarsi e attivare il dispositivo.

Per informazioni chiamare il n. 800626626



Funzionamento
via radio

Salvalavita Band Plus

Dispositivo indossabile per chiamate rapide di soccorso



Braccialetto con tasto Salvalavita per le emergenze,

da abbinare ai telefoni Beghelli SLV30-GPS Altavoce, SLV30-GPS Plus e SLV20 Plus.

Braccialetto comodo da indossare, dotato di ampio tasto Salvalavita.

Alla pressione prolungata del tasto Salvalavita, il braccialetto si collega al telefono Beghelli che telefonerà ed invierà SMS a tutti i numeri SOS precedentemente inseriti dall'utente oppure al Centro Salvalavita (servizio in abbonamento). Salvalavita Band Plus è resistente all'acqua e può essere indossato tutto il giorno durante le normali attività quotidiane. Il cinturino si può sfilare e il dispositivo può essere utilizzato con il laccetto in dotazione.

Salvalavita Band Plus

COD. ORD.	COD. EAN	DESCRIZIONE	IMB. SING/MIN/MULT
9202	8002219898449	Braccialetto Salvalavita Band Plus	1/4

Caratteristiche:

Braccialetto e telefono Beghelli devono essere a portata radio.

Dati tecnici:

- Resistente all'acqua IP67
- Batteria CR2032 inclusa, autonomia fino a 5 anni
- Dimensioni: 39x36x10 mm (misure solo della cassa)

In dotazione:

- Laccetto multifunzione





Salvalavita Phone SLV19

Cellulare GSM per chiamate rapide di soccorso



Cellulare GSM con tasto di chiamata rapida di soccorso.

Salvalavita Phone SLV19 è un telefono semplice da usare, con grandi tasti numerici retroilluminati e un display chiaro e ben visibile.

Nella tastiera è presente un tasto Salvalavita che se premuto per 2 secondi, lancia chiamate in vivavoce e SMS a 10 numeri di emergenza precedentemente impostati. Inserendo una scheda di memoria TF (max 32GB, non inclusa) è possibile utilizzare la fotocamera.

Dispositivo GSM che necessita di micro SIM card con traffico voce e SMS (SIM non compresa nella confezione).



Salvalavita Phone SLV19

COD. ORD.	COD. EAN	DESCRIZIONE	IMB. SING/MIN/MULT
9205	8002219893970	Cellulare SLV-19	1/4

Funzioni principali:

- Tasti grandi retroilluminati
- Tasto Salvalavita
- Tasti di chiamata rapida
- Funzione Vedi e Chiama
- Numeri grandi
- Led di notifica
- Facile da usare
- Volume alto
- Vibrazione
- Fotocamera
- Vivavoce
- SMS
- Calcolatrice
- Torcia
- Radio

Dati tecnici telefono:

- GSM QuadriBand
- Memoria interna 32+32 MB
- Slot per scheda di memoria TF (max 32 GB)
- Dual Sim
- Display a colori 2,8"
- Fotocamera con flash (1,3 MP)
- Formati audio: MP3\WAV\MID
- GPRS
- Radio FM
- Batteria al Litio 1000mAh
- Dimensioni 108x59x19 mm
- Peso telefono: 106 g

In dotazione

Caricabatterie



Dispositivo con possibilità di collegamento al Centro Salvalavita attivo 24 ore su 24. Per usufruire dei servizi è necessario abbonarsi e attivare il dispositivo.

Per informazioni chiamare il n. 800626626



Salvalavita Phone SLV18

Cellulare GSM per chiamate rapide di soccorso



Cellulare GSM con tasto di chiamata rapida di soccorso.

Salvalavita Phone SLV18 è un telefono semplice da usare, con grandi tasti numerici retroilluminati e un display chiaro e ben visibile. Sul retro è presente un tasto Salvalavita che se premuto per 2 secondi, lancia chiamate in vivavoce e SMS a 10 numeri di emergenza precedentemente impostati.

Inserendo una scheda di memoria TF (max 16GB, non inclusa) è possibile utilizzare la fotocamera.

Dispositivo GSM che necessita di micro SIM card con traffico voce e SMS (SIM non compresa nella confezione).



Salvalavita Phone SLV18

COD. ORD.	COD. EAN	DESCRIZIONE	IMB. SING/MIN/MULT
9138	8002219886910	Cellulare SLV-18	1/4

Funzioni principali:

- Tasti grandi retroilluminati
- Tasto Salvalavita sul retro
- Numeri grandi
- Funzione Vedi e Chiama
- Led di notifica
- Facile da usare
- Volume alto
- Vibrazione
- Fotocamera
- Tasti di chiamata rapida
- Vivavoce
- SMS
- Calcolatrice
- Torcia
- Radio

Dati tecnici telefono:

- GSM QuadriBand
- Memoria interna 32+32 MB
- Slot per scheda di memoria TF (max 16 GB) - Dual Sim
- Display a colori 2,4"
- Fotocamera con flash (1,3 MP)
- Formati audio: MP3\WAV\MID
- Radio FM
- Batteria al Litio 800mAh
- Dimensioni 101x51x17 mm
- Peso telefono: 88 g

In dotazione
Caricabatterie



Dispositivo con possibilità di collegamento al **Centro Salvalavita attivo 24 ore su 24**. Per usufruire dei servizi è necessario abbonarsi e attivare il dispositivo.

Per informazioni chiamare il n. 800626626



Salvalavita Phone SLV15

Cellulare GSM per chiamate rapide di soccorso



Cellulare GSM con tasto di chiamata rapida di soccorso.

Salvalavita Phone SLV15 è un telefono semplice da usare, con grandi tasti numerici retroilluminati e un display chiaro e ben visibile.

Nella tastiera è presente un tasto Salvalavita che se premuto per 2 secondi, lancia chiamate in vivavoce e SMS a 10 numeri di emergenza precedentemente impostati. Inserendo una scheda di memoria TF (max 16GB, non inclusa) è possibile utilizzare la fotocamera.

Dispositivo GSM che necessita di micro SIM card con traffico voce e SMS (SIM non compresa nella confezione).



Salvalavita Phone SLV15

COD. ORD.	COD. EAN	DESCRIZIONE	IMB. SING/MIN/MULT
9137	8002219886842	Cellulare SLV-15	1/4

Funzioni principali:

- Tasti grandi retroilluminati
- Tasto Salvalavita
- Numeri grandi
- Funzione Vedi e Chiama
- Led di notifica
- Facile da usare
- Volume alto
- Vibrazione
- Fotocamera
- Tasti di chiamata rapida
- Vivavoce
- SMS
- Calcolatrice
- Torcia
- Radio

Dati tecnici telefono:

- GSM QuadriBand
- Memoria interna 32+32 MB
- Slot per scheda di memoria TF (max 16 GB)
- Dual Sim
- Display a colori 2,4"
- Fotocamera con flash (1,3 MP)
- Formati audio: MP3\WAV\MID
- GPRS
- Radio FM
- Batteria al Litio 800mAh
- Dimensioni 105x53x18 mm
- Peso telefono: 87 g

In dotazione
Caricabatterie



Dispositivo con possibilità di collegamento al Centro Salvalavita attivo 24 ore su 24. Per usufruire dei servizi è necessario abbonarsi e attivare il dispositivo.

Per informazioni chiamare il n. 800626626



Salvalavita Phone SLV11

Cellulare GSM per chiamate rapide di soccorso



Cellulare GSM con tasto di chiamata rapida di soccorso.

Salvalavita Phone SLV11 è un telefono semplice da usare, con grandi tasti numerici retroilluminati e un display chiaro e ben visibile. Sul retro è presente un tasto Salvalavita che se premuto per 2 secondi, lancia chiamate in vivavoce e SMS a 10 numeri di emergenza precedentemente impostati.

Inserendo una scheda di memoria TF (max 16GB, non inclusa) è possibile utilizzare la fotocamera.

Dispositivo GSM che necessita di micro SIM card con traffico voce e SMS (SIM non compresa nella confezione).



Salvalavita Phone SLV11

COD. ORD.	COD. EAN	DESCRIZIONE	IMB. SING/MIN/MULT
9136	8002219886880	Cellulare SLV-11	1/4

Funzioni principali:

- Tasti grandi retroilluminati
- Tasto Salvalavita sul retro
- Tasti di chiamata rapida
- Funzione Vedi e Chiama
- Numeri grandi
- Facile da usare
- Volume alto
- Vibrazione
- Fotocamera
- Vivavoce
- SMS
- Calcolatrice
- Torcia
- Radio

Dati tecnici telefono:

- GSM QuadriBand
- Memoria interna 32+24 MB
- Slot per scheda di memoria TF (max 16 GB)
- Dual Sim
- Display a colori 1,77"
- Fotocamera con flash (1,3 MP)
- Formati audio: MP3\WAV\MID
- Radio FM
- Batteria al Litio 600mAh
- Dimensioni 116x52x13 mm
- Peso telefono: 71 g
- Base di ricarica in dotazione

In dotazione

Base di ricarica
Caricabatterie
Laccetto multiuso

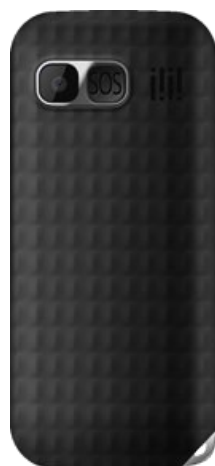

Dispositivo con possibilità di collegamento al Centro Salvalavita attivo 24 ore su 24. Per usufruire dei servizi è necessario abbonarsi e attivare il dispositivo.

Per informazioni chiamare il n. 800626626



Salvalavita Phone SLV10

Cellulare GSM per chiamate rapide di soccorso



Cellulare GSM con tasto di chiamata rapida di soccorso.

Salvalavita Phone SLV10 Beghelli è un telefono semplice da usare,

con grandi tasti numerici retroilluminati e un display chiaro e ben visibile.

Sul retro è presente un tasto Salvalavita che se premuto per 2 secondi, lancia chiamate in vivavoce e SMS a 5 numeri di emergenza precedentemente impostati. Inserendo una scheda di memoria TF (max 16GB, non inclusa) è possibile utilizzare la fotocamera.

Dispositivo GSM che necessita di mini SIM card con traffico voce e SMS (SIM non compresa nella confezione).



Salvalavita Phone SLV10

COD. ORD.	COD. EAN	DESCRIZIONE	IMB. SING/MIN/MULT
1130	8002219873217	Cellulare SLV-10	1/4

Funzioni principali:

- Tasti grandi retroilluminati
- Tasto Salvalavita sul retro
- Numeri grandi
- Facile da usare
- Volume alto
- Vibrazione Fotocamera
- 2 Tasti chiamata rapida
- Vivavoce SMS
- Calcolatrice
- Dual Sim
- Torcia
- Radio

Dati tecnici telefono:

- GSM QuadriBand
- Memoria interna 32+32 MB
- Slot per scheda memoria TF (max 16GB)
- Dual Sim
- Display a colori 1,77"
- Fotocamera con flash (1,3 MP)
- Video formato MP4\AVI\3GP
- GPRS / Radio FM
- Batteria BL-4C 800mAh
- Dimensioni 124x53x13 mm
- Peso 81g

In dotazione
Caricabatterie



Dispositivo con possibilità di collegamento al Centro Salvalavita attivo 24 ore su 24. Per usufruire dei servizi è necessario abbonarsi e attivare il dispositivo.

Per informazioni chiamare il n. 800626626





Salvalavita Watch GSM

Orologio GSM per chiamate rapide di soccorso



Salvalavita Watch GSM Beghelli, consente di lanciare chiamate e notifiche di emergenza a più numeri di telefono simultaneamente, con la semplice pressione del tasto rosso SOS per due secondi. Discreto e comodo da indossare, fa sentire più sicuri in tutte le attività sportive e ricreative o quando si è da soli, sia a casa che in luoghi isolati.

Funzioni principali:

- Invio CHIAMATE e NOTIFICHE verso più numeri simultaneamente
- Grazie al GPS integrato RILEVA LA POSIZIONE e la comunica via SMS
- Funzione vivavoce in caso di allarme e di risposta alle chiamate
- Collegabile fino a 9 numeri telefonici

CONFEZIONE PLASTIC-FREE CON FORO PER BROCHES

Orologio GSM che necessita di Nano-SIM card con traffico voce e SMS (SIM non compresa nella confezione)



Salvalavita Watch GSM

COD. ORD.	EAN	BATTERIA	AUTONOMIA standby	IMB. SING./MIN./MULT
8405	8002219877512	Litio ricaricabile	fino a 6 giorni	1/4/32

Caratteristiche:

- Dotato di batterie ricaricabili

In dotazione:

- Caricabatterie



Salvalavita Pocket GSM

Dispositivo GSM tascabile per chiamate rapide di soccorso



Salvalavita Pocket GSM Beghelli consente di lanciare chiamate e notifiche di emergenza a più numeri di telefono simultaneamente con la semplice pressione del tasto rosso SOS per 2 secondi. Impermeabile, piccolo e discreto, fa sentire più sicuri in tutte le attività sportive e ricreative o quando si è da soli, sia a casa che in luoghi isolati.

Funzioni principali:

- Invio CHIAMATE e NOTIFICHE verso più numeri simultaneamente
- Grazie al GPS integrato RILEVA LA POSIZIONE e la comunica via SMS
- Funzione vivavoce in caso di allarme e di risposta alle chiamate
- Collegabile fino a 9 numeri telefonici

CONFEZIONE PLASTIC-FREE CON FORO PER BROCHES

Dispositivo GSM che necessita di Nano-SIM card con traffico voce e SMS (SIM non compresa nella confezione)



Salvalavita Pocket GSM

COD. ORD.	EAN	BATTERIA	AUTONOMIA standby	IMB. SING./MIN./MULT
8404	8002219877505	Litio ricaricabile	fino a 6 giorni	1/4/32

Caratteristiche:

- Dotato di batterie ricaricabili
- Resistente all'acqua e alla polvere (non adatto a immersione)
- Dimensioni compatte: 45x45x14 mm

In dotazione:

- Caricabatterie
- Laccetto multiuso



Dispositivo con possibilità di collegamento al Centro Salvalavita attivo 24 ore su 24. Per usufruire dei servizi è necessario abbonarsi e attivare il dispositivo.

Per informazioni chiamare il n. 800626626



Rivelatore di allagamento incluso nella confezione

Salvalavita Home

Sistema di telesoccorso per la casa



Salvalavita Home Beghelli è un dispositivo in grado di inviare chiamate telefoniche di emergenza semplicemente premendo il tasto rosso sull'apparecchio oppure quello del telecomando in dotazione. In modo automatico un messaggio a sintesi vocale, indicante la causa e la provenienza dell'allarme, viene inviato fino a 8 numeri telefonici preimpostati dall'utente. La chiamata viene ripetuta fino a quando non si ottiene una risposta da un utente. Il dispositivo può essere inoltre collegato al Centro Salvalavita*, operativo su base nazionale 24 ore su 24. Il Centro Salvalavita, ricevuti gli allarmi, attiverà le procedure di intervento concordate con il cliente. Il dispositivo deve essere collegato alla rete 230V e alla linea telefonica. Tramite la batteria ricaricabile di cui è dotato, Salvalavita Home è in grado di funzionare anche in caso di temporaneo black-out. Il rivelatore di allagamento incluso nella confezione, comunica via radio e si installa in pochi minuti senza dover posare di cavi elettrici.



PRIMO ANNO INCLUSO NEL PREZZO

Salvalavita Home			Vivavoce - Anti black-out		
COD. ORD.	DESCRIZIONE	ALIM. V-Hz	AUTONOMIA CENTRALE	DIM. mm	IMB. SING./MIN./MULT
3112H	Centrale senza lampada	230-50	10	255x204x55	1/2/2

* Dispositivo con possibilità di collegamento al Centro Salvalavita attivo 24 ore su 24.

Per usufruire dei servizi è necessario abbonarsi e attivare il dispositivo.

In presenza di linea telefonica digitale (fibra/adsl/gsm), Salvalavita Home non può essere collegato al Centro Salvalavita quindi gli allarmi possono essere inviati esclusivamente a contatti telefonici personali. La compatibilità del collegamento con il Call Center è garantita solo in caso di linea telefonica tradizionale.



Premi il pulsante e invia la richiesta di soccorso

Un contatto potrà correre in tuo aiuto o mandare i soccorsi



Richiedi soccorso anche con il telecomando in dotazione



Salvalavita Baby + App

Cuscino antiabbandono per seggiolini da auto. Per bambini fino a 4 anni.



Salvalavita Baby è un dispositivo antiabbandono facile da usare, progettato per rilevare la presenza del bambino sui seggiolini da auto. In caso il bambino venga lasciato incustodito nel veicolo, viene inviata una notifica di ALLARME all'app Salvalavita Baby sul tuo smartphone. La funzione "Avvisa gli altri" consente di configurare la comunicazione di avviso a familiari o amici che riceveranno notifiche complete di coordinate GPS in modo da permettere un rapido intervento.

L'app Salvalavita Baby consente l'associazione fino a 4 cuscini, ogni cuscino può essere associato fino a 4 smartphone.

Salvalavita Baby + App		
COD. ORD.	EAN	BATTERIA
3321B	8002219867186	CR2450
		IMB. SING./MIN/MULT
		1/10/300



App dedicata
App Salvalavita Baby disponibile sugli store



Requisiti minimi:
Apple iPhone 5 con iOS10 o successivo / Android 6 o successivo, Bluetooth® BLE 4.1

- Funzioni principali:**
- Notifiche immediate
 - Ricevitore tascabile (In dotazione)
 - Design universale
 - Impermeabile
 - Sfoderabile e lavabile a 30°
 - Localizzazione gps
 - Materiale ignifugo
 - Batteria cuscino 2 anni (sostituibile)

Ancora più sicuro
Grazie al ricevitore tascabile in dotazione ricevi l'allarme anche se dimentichi lo smartphone in auto!





Smart home

Sistemi smart Wi-Fi per videosorveglianza, sicurezza, illuminazione e automazione



Sistema smart di antintrusione e automazione domestica

- puoi controllare il sistema di allarme
- vedere e registrare con le telecamere
- parlare in vivavoce attraverso le telecamere
- attivare le prese di corrente e misurare i consumi
- accendere le luci e tanto altro ...



Controlla e programma la casa dal tuo smartphone

Dom-e Beghelli è un sistema composto da dispositivi con tecnologia smart che sono in grado di connettersi facilmente alla rete Wi-Fi di casa. Con Dom-e Beghelli non sono necessari cavi di collegamento tra i dispositivi che si installano e si configurano in pochi minuti. Tramite il tuo Smartphone e l'App Dom-e gratuita, ti colleghi al sistema anche quando sei lontano da casa e puoi vedere, registrare con la telecamera, parlare in vivavoce, attivare le prese di corrente controllando gli apparecchi collegati e tanto altro.

Il sistema Dom-e non ha limiti di configurazione e in ogni momento possono essere aggiunti dispositivi in base alle necessità.

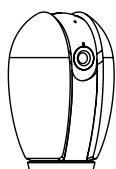

VIDEOSORVEGLIANZA

Videocamere con vivavoce, da interno o da esterno con alimentazione da rete o a batteria ricaricabile. Registrazione su smartphone, SIM o in Cloud.

SICUREZZA

Kit antintrusione e sicurezza pronto all'uso con centrale e sensori periferici. Espandibile con sirene da esterno e altri dispositivi.

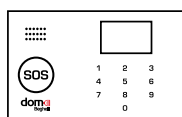

ILLUMINAZIONE

Lampadine e StripLED con luce selezionabile da calda a fredda oppure con luce colorata RGB+W variabile tramite App manualmente o con scenari automatici.

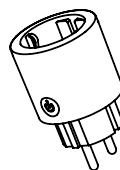

AUTOMAZIONE

Attuatori, prese smart singole o multifunzione con USB, per misura dei consumi e controllo tramite APP degli apparecchi ad essi collegati.

App gratuita Dom-e disponibile sugli store

Funziona con Apple iPhone iOS 8.0 o successivi / Android 4.2 o successivi



Controllo vocale

Se associati ad uno smartphone compatibile i dispositivi possono essere controllati dagli assistenti vocali



Wi-Fi

IEEE802.1 b/g/n - 2.4 GHz



Registrazione in cloud (opzionale in abbonamento)

Si installa e si configura facilmente in pochi minuti!



1
Scarica l'App dallo store

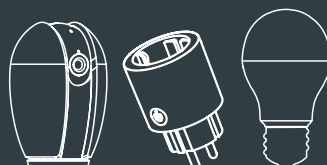

2
Collega i dispositivi alla rete elettrica e alla Wi-fi



3
Connetti e programma

Il sistema Dom-e non ha limiti di configurazione e in ogni momento possono essere aggiunti dispositivi in base alle necessità.

Wi-Fi

VIDEOSORVEGLIANZA

Videocamere con vivavoce, da interno o da esterno con alimentazione da rete o a batteria ricaricabile. Registrazione su smartphone, SIM o in Cloud.



WEB CATALOGUE

**ROTAZIONE
MOTORIZZATA**

CONFEZIONE PLASTIC-FREE CON FORO PER BROCHES

Dom-e Videocamera Motion Orientabile da App

COD. ORD.	EAN	DESCRIZIONE	IMB. SING/MULT
60021	8002219873378	SMART CAMERA MOTION	1/2

- Risoluzione FullHD 1080p - 2 Megapixel
- Audio in/out contemporaneo a vivavoce
- Funzione seguimi
- Rilevatore di movimento
- Registrazione su smartphone o su micro SD fino a 128 GB (non inclusa)
- Ottica: 3.6 mm / f2.0 / 105°
- LED IR per visione notturna fino a 10m
- Crittografia dati
- Alimentatore USB incluso: 230V - DC 5V/1A
- Consumo massimo: 4.5 W
- Dimensioni 63x58x96 mm
- Installabile a parete o a soffitto
- Rotazione motorizzata orizzontale 355°/ verticale 85°



CONFEZIONE PLASTIC-FREE CON FORO PER BROCHES

Dom-e Videocamera Mini

COD. ORD.	EAN	DESCRIZIONE	IMB. SING/MULT
60020	8002219873361	SMART CAMERA MINI	1/6

- Risoluzione FullHD 1080p - 2 Megapixel
- Audio in/out vivavoce
- Rilevatore di movimento
- Registrazione su smartphone o in modalità continua su micro SD fino a 128 GB (non inclusa)
- Ottica: 3.6 mm / f2.0 / 105°
- LED IR per visione notturna fino a 10m
- Crittografia dati
- Alimentatore USB incluso: 230V - DC 5V/1A
- Consumo massimo: 2.5 W
- Dimensioni 54x107x50

**ORIENTABILE
MANUALMENTE**

CONFEZIONE PLASTIC-FREE CON FORO PER BROCHES

Dom-e Smart Camera Ring Orientabile

COD. ORD.	EAN	DESCRIZIONE	IMB. SING/MULT
60024	8002219886866	Smart Camera Ring	1/6/24

- Risoluzione FullHD 1080p - 2 Megapixel
- Audio in/out vivavoce
- Rilevatore di movimento
- Registrazione su smartphone o in modalità continua su micro SD fino a 128 GB (non inclusa)
- Ottica: 3.6 mm / f2.0 / 105°
- LED IR per visione notturna fino a 10m
- Wi-fi: IEEE802.11 b/g/n - 2.4 GHz (no 5 GHz)
- Alimentatore USB incluso: 230V - DC 5V/1A
- Crittografia dati
- Consumo massimo: 2.5 W
- Dimensioni 50x72x76 mm
- Installabile a parete o a soffitto e orientabile
- Orientabile manualmente orizzontale 360°/verticale 200°



CONFEZIONE PLASTIC-FREE CON FORO PER BROCHES

Dom-e Videocamera esterno batterie ricaricabili

COD. ORD.	EAN	DESCRIZIONE	IMB. SING/MULT
60022	8002219873385	SMART CAMERA OUTDOOR	1/2

- Durata batteria in stand-by fino ad 8 mesi in base all'utilizzo ed al luogo di installazione
- Risoluzione FullHD 1080p - 2 Megapixel
- Audio in/out vivavoce
- Sensore di movimento PIR
- Registrazione su smartphone o su micro SD fino a 128 GB (non inclusa)
- Ottica: 3.5 mm / f2.3 / 120°
- LED IR per visione notturna fino a 8m
- Crittografia dati
- 2 batterie Lito ricaricabili mod. 18650 da 3350 mAh incluse
- Temperatura di funzionamento: -10° C ~ +55°C
- Dimensioni 57x101x54
- Cavo USB incluso
- Due supporti da parete inclusi (magnetico e avvvitabile)

**CONTROLLO
VOCALE**

**works with:
Google
alexa**



ANTINTRUSIONE

Sistema di antintrusione e sicurezza pronto all'uso con centrale e sensori periferici. Espandibile con altri dispositivi.

Wi-Fi

CONTROLLO VOCALE



works with:

Google
alexa

Wi-Fi



Dom-e KIT di allarme wireless WIFI/GSM pronto all'uso

COD. ORD.	EAN	DESCRIZIONE	IMB. SING/MULT
60103	8002219873514	WIFI/GSM ALARM KIT	1/2

- Kit pronto all'uso, semplicissimo da utilizzare
- Sistema di allarme controllabile a scelta tramite APP, telecomando, chiave magnetica oppure tastiera della centrale
- Centrale alimentata tramite 230V con batteria tampone anti black-out
- Sistema di allarme utilizzabile anche senza connessione Wifi ed installazione della APP
- Sistema di allarme utilizzabile anche senza SIM GSM
- Microfono per ascolto ambientale
- Gestione di due zone separate
- Pulsante SOS su centrale e telecomandi per fare partire sirena e richiesta di soccorso ai numeri precedentemente impostati, telecomando specifico per SOS (resistente all'acqua)
- Espandibile fino a 100 sensori/telecomandi/sirene
- Centrale con sirena interna
- Dimensioni centrale: 18 x 11,5 x 2,2 cm

CONFEZIONE PLASTIC-FREE CON FORO PER BROCHES

Dom-e Sirena per esterno

COD. ORD.	EAN	DESCRIZIONE	IMB. SING/MULT
60034	8002219873439	SIRENA DA ESTERNO	1/2

- Alimentatore 230V in dotazione
- Pannello solare per ricarica batteria tampone con autonomia fino a 30 giorni in caso di black-out
- Batteria integrata al litio 3,7V / 1000mAh
- Segnalazione allarme con segnalatore luminoso e con sirena da 110 dB
- Distanza di connessione wireless con la centrale fino a 90 m (senza ostacoli)
- Temperatura di funzionamento -10°C e +50°C
- Dimensioni 195x265x65 mm
- Avvertenza: installare in posizione riparata dalla pioggia diretta

CONFEZIONE PLASTIC-FREE CON FORO PER BROCHES

Dom-e Sensore di presenza volumetrico

COD. ORD.	EAN	DESCRIZIONE	IMB. SING/MULT
60031	8002219873408	SENSORE VOLUMETRICO	1/10

- Portata fino a 100 metri in assenza di ostacoli
- Rileva fino a 12 metri con angolo 110°
- Connessione radio 433Mhz
- Funziona con batteria Litio mod. CR2450 inclusa
- Temperatura di funzionamento: -10° C ~ +55°C
- Dimensioni: 8,6 x 3,4 x 3,4 cm

CONFEZIONE PLASTIC-FREE CON FORO PER BROCHES

Dom-e Sensore di apertura porte/finestre

COD. ORD.	EAN	DESCRIZIONE	IMB. SING/MULT
60030	8002219873392	SENSORE DI APERTURA	1/10

- Portata fino a 80 metri in assenza di ostacoli
- Connessione radio 433Mhz
- Funziona con batteria Litio mod. CR2032 inclusa
- Temperatura di funzionamento: -10° C ~ +55°C
- Dimensioni: 4,9 x 3,8 x 1,2 cm

CONFEZIONE PLASTIC-FREE CON FORO PER BROCHES

Dom-e Telecomando radio con tasto SOS

COD. ORD.	EAN	DESCRIZIONE	IMB. SING/MULT
60032	8002219873415	TELECOMANDO	1/10

- Portata fino a 80 metri in assenza di ostacoli
- Connessione radio 433Mhz
- Funziona con batteria Litio mod. CR2025 inclusa
- Temperatura di funzionamento: -10° C ~ +55°C
- Dimensioni: 6 x 3,3 x 0,9 cm

CONFEZIONE PLASTIC-FREE CON FORO PER BROCHES

Dom-e Chiave magnetica (transponder)

COD. ORD.	EAN	DESCRIZIONE	IMB. SING/MULT
60033	8002219873422	CHIAVE MAGNETICA	1/10

- Non necessita di batteria
- Sistema sicuro di codifica
- Impermeabile ad acqua e polvere
- Dimensioni: 3,6 x 3 x 0,7 cm





WEB CATALOGUE

ILLUMINAZIONE

Wi-Fi CONTROLLO VOCALE

Le lampadine hanno molteplici funzionalità controllabili dall'App sullo smartphone.

- Accensione/spegnimento da interruttore o programmabili dall'App in base ad orari o eventi anche in abbinamento ad altri prodotti Dom-e
- Luce RGBW con milioni di colori selezionabili a piacimento e con giochi di luce
- Possibilità di scegliere la temperatura colore della luce da calda a fredda



works with:

Google alexa

CONFEZIONE PLASTIC-FREE CON FORO PER BROCHES

Dom-e Lampadina Smart Goccia W11 E27 / CCT dinamico 2700K -> 6500K

COD. ORD.	EAN	W	ATT.	lm	ØxL mm	L70B50	IMB. SING/MIN/MULT	CLASSE E.
60010	8002219873255	11	E27	1055	65x134	15000	1/10/100	F

CONFEZIONE PLASTIC-FREE CON FORO PER BROCHES

Dom-e Goccia W11 E27 - RGBW / CCT dinamico 2700K -> 6500K

COD. ORD.	EAN	W	ATT.	lm	ØxL mm	L70B50	IMB. SING/MIN/MULT	CLASSE E.
60005	8002219861375	11	E27	1055	65x134	15000	1/10/100	F

CONFEZIONE PLASTIC-FREE CON FORO PER BROCHES

Dom-e Goccia W14 E27 - RGBW / CCT dinamico 2700K -> 6500K

COD. ORD.	EAN	W	ATT.	lm	ØxL mm	L70B50	IMB. SING/MIN/MULT	CLASSE E.
60012	8002219873279	14	E27	1400	65x134	15000	1/10/100	F

CONFEZIONE PLASTIC-FREE CON FORO PER BROCHES

Dom-e Sfera 5W E14 - RGBW / CCT dinamico 2700K -> 6500K

COD. ORD.	EAN	W	ATT.	lm	ØxL mm	L70B50	IMB. SING/MIN/MULT	CLASSE E.
60013	8002219873286	5.5	E14	470	47x88	15000	1/10/100	F

CONFEZIONE PLASTIC-FREE CON FORO PER BROCHES

Dom-e Oliva 5W E14 - RGBW / CCT dinamico 2700K -> 6500K

COD. ORD.	EAN	W	ATT.	lm	ØxL mm	L70B50	IMB. SING/MIN/MULT	CLASSE E.
60014	8002219873293	5.5	E14	470	37x106	15000	1/10/100	F

CONFEZIONE PLASTIC-FREE CON FORO PER BROCHES

Dom-e Globo 14W E27 - RGBW / CCT dinamico 2700K -> 6500K

COD. ORD.	EAN	W	ATT.	lm	ØxL mm	L70B50	IMB. SING/MIN/MULT	CLASSE E.
60015	8002219873309	14	E27	1400	120x164	15000	1/5/20	F

CONFEZIONE PLASTIC-FREE CON FORO PER BROCHES

Dom-e Spot 5W GU10 - RGBW / CCT dinamico 2700K -> 6500K

COD. ORD.	EAN	W	ATT.	lm	ØxL mm	L70B50	IMB. SING/MIN/MULT	CLASSE E.
60016	8002219873316	5	GU10	400	50x57	15000	1/10/100	G

Dom-e Strip LED RGBW / CCT dinamico 2700K -> 6500K - Dimmerabili

12V

COD. ORD.	COD. EAN	W/m	LED/m	lm/m	LUNGHEZZA	LED/TIPO	IMB. SING/MIN/MULT	CLASSE E.
60018	8002219895356	12	90	1260	2m	50x50 RGB+2835 W	1/6	F
60002	8002219745170	12	90	1260	5m	50x50 RGB+2835 W	1/6	F

Per dettagli tecnici e approfondimenti vedi pag. 48

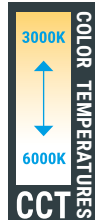
COLOR TEMPERATURES
CCT

IP44

KELVIN
2.7K-6K



ILLUMINAZIONE / AUTOMAZIONE

La placca che si illumina e colora la tua casa!

Le placche smart "Emozioni di luce" hanno svariate funzioni impostabili tramite app, assistenti vocali o con timer definiti a specifici orari e giorni. Il corpo della placca, di raffinato materiale trasparente, si può retroilluminare con luce bianca o colorata RGB e grazie al sensore di luce è possibile impostare una differente intensità luminosa per il giorno e per la notte.

Compatibile con le serie: BTicino Axolute, BTicino Axolute AIR, BTicino Living International, BTicino Living Light, BTicino Living Light AIR, BTicino Light, Vimar Plana, Vimar Arkè, Vimar Eikon, Vimar Eikon EVO, ABB Chiara, ABB Mylos, Gewiss Chorus, AVE Sistema 44 / BTicino Living prima serie*, BTicino MATIX*, Vimar Idea* (*con adattatore venduto separatamente cod. 81236)

Wi-Fi CONTROLLO VOCALE



works with:

Google alexa



Dom-e Placca Emozioni di luce / RGBW

COD. ORD.	EAN	ALIMENTAZIONE	IMB. SING/MULT
81151	8002219879226	AC 230V 50~60Hz	1/12

- LUCE SELEZIONABILE TRA 16 MILIONI DI COLORI
- Luce di cortesia e segnapasso controllate dal sensore di luce
- Cromoterapia, Dolce Risveglio, Ciclo Biodinamico
- Luce d'emergenza (optional art. 81296)



Dom-e Placca Emozioni di luce + batteria per emergenza / RGBW

COD. ORD.	EAN	ALIMENTAZIONE	IMB. SING/MULT
81164	8002219879585	AC 230V 50~60Hz	1/12

- LUCE SELEZIONABILE TRA 16 MILIONI DI COLORI
- LUCE D'EMERGENZA CON BATTERIA INCLUSA
- Luce di cortesia e segnapasso controllate dal sensore di luce
- Cromoterapia, Dolce Risveglio, Ciclo Biodinamico



Dom-e Placca PLUS Emozioni di luce + batteria per emergenza e sensori / RGBW

COD. ORD.	EAN	ALIMENTAZIONE	IMB. SING/MULT
81165	8002219879608	AC 230V 50~60Hz	1/12

- LUCE SELEZIONABILE TRA 16 MILIONI DI COLORI
- **SENSORE DI PASSAGGIO A TECNOLOGIA LASER**
- **MISURATORE DI TEMPERATURA E UMIDITÀ**
- LUCE D'EMERGENZA CON BATTERIA INCLUSA
- Luce di cortesia e segnapasso dinamico (si accende al passaggio grazie al sensore laser)
- Cromoterapia, Dolce Risveglio, Ciclo Biodinamico



Dom-e Placca PLUS Emozioni di luce + modulo controllo consumi / RGBW

COD. ORD.	EAN	ALIMENTAZIONE	IMB. SING/MULT
81160	8002219879141	AC 230V 50~60Hz	2

- LUCE SELEZIONABILE TRA 16 MILIONI DI COLORI
- **CONTROLLO CONSUMI E AVVISO DI SUPERAMENTO CARICO MASSIMO**
- **SENSORE DI PASSAGGIO A TECNOLOGIA LASER**
- **MISURATORE DI TEMPERATURA E UMIDITÀ**
- Luce di cortesia e segnapasso dinamico (si accende al passaggio grazie al sensore laser)
- Cromoterapia, Dolce Risveglio, Ciclo Biodinamico
- Luce d'emergenza (optional art. 81296)



Dom-e Placca PLUS Emozioni di luce + modulo controllo clima / RGBW

COD. ORD.	EAN	ALIMENTAZIONE	IMB. SING/MULT
81155	8002219879301	AC 230V 50~60Hz	2

- LUCE SELEZIONABILE TRA 16 MILIONI DI COLORI
- **CRONOTERMOSTATO CONTROLLABILE TRAMITE APP ANCHE DA REMOTO**
- **SENSORE DI PASSAGGIO A TECNOLOGIA LASER**
- **MISURATORE DI TEMPERATURA E UMIDITÀ**
- Luce di cortesia e segnapasso dinamico (si accende al passaggio grazie al sensore laser)
- Cromoterapia, Dolce Risveglio, Ciclo Biodinamico
- Luce d'emergenza (optional art. 81296)





CRONOTERMOSTATO SMART CON DISPLAY TOUCH E PLACCA LUMINOSA

Wi-Fi CONTROLLO VOCALE



works with:

Google alexa

Permette di regolare e programmare la temperatura all'interno degli ambienti tramite touch screen o da remoto tramite lo smartphone. Grazie alla placca luminosa si può retroilluminare e dimmerare con luce bianca o colorata scegliendo tra 16 milioni di colori.

- Retroilluminata con 16 milioni di colori
- Schermo touch
- Modalità condizionamento/riscaldamento
- Funzione blocco bambini
- Sensore di luce
- Sonda esterna di temperatura
- Modalità eco
- Luce di emergenza con batteria inclusa



Dom-e Cronotermostato Smart con display touch e placca luminosa

COD. ORD.	EAN	ALIMENTAZIONE	IMB. SING/MULT
60048	8002219889874	110-240V, 50/60Hz, max 4W	-

- Retroilluminata con 16 milioni colori
- Schermo touch
- Modalità condizionamento/riscaldamento
- Funzione blocco bambini
- Sensore di luce
- Sonda esterna di temperatura
- Modalità eco
- Luce di emergenza con batteria inclusa



TERMOSTATO TOUCH CON DISPLAY E PLACCA LUMINOSA

NO APP



Permette di regolare manualmente la temperatura all'interno degli ambienti tramite lo schermo touch screen. Grazie alla placca luminosa si può retroilluminare e dimmerare con luce bianca o colorata scegliendo tra 15 colori.

- Retroilluminata con 15 colori
- Schermo touch
- Modalità condizionamento/riscaldamento
- Funzione blocco bambini
- Sensore di luce
- Sonda esterna di temperatura
- Modalità eco
- Luce di emergenza con batteria inclusa



Termostato touch con display e placca luminosa

COD. ORD.	EAN	ALIMENTAZIONE	IMB. SING/MULT
60047	8002219889836	110-240V, 50/60Hz, max 4W	-

- Retroilluminata con 15 colori
- Schermo touch
- Modalità condizionamento/riscaldamento
- Funzione blocco bambini
- Sensore di luce
- Sonda esterna di temperatura
- Modalità eco
- Luce di emergenza con batteria inclusa



WEB CATALOGUE

AUTOMAZIONE

Dispositivi a spina e moduli attuatori

I dispositivi per automazione, oltre alle funzioni di base Dom-e, hanno funzioni aggiuntive impostabili tramite app, assistenti vocali o con timer definiti a specifici orari e giorni. Possono essere usati singolarmente o inseriti in programmi automatici e attivati in base ed eventi stabiliti dall'utente.

Ad esempio: "se la telecamera rileva una presenza, l'App attiva la presa che accende la lampada". Con i moduli attuatori le possibilità di automazione sono molteplici.

Wi-Fi

CONTROLLO VOCALE



works with:

Google alexa

Wi-Fi



CONFEZIONE PLASTIC-FREE CON FORO PER BROCHES

Dom-e Presa Smart Schuko compatibile IT due poli

COD. ORD.	EAN	DESCRIZIONE	IMB. SING/MULT
60007	8002219873354	PRESA SMART SCHUKO	1/12

- Accensione/spengimento da interruttore o programmabili dall'App
- Misurazione dei consumi (potenza)
- Protezione sovraccarico
- LED di stato
- Interruttore manuale
- Presa Schuko 10A/16A
- Input: AC 100-230V, 50/60Hz, 16A/3680W
- Misure: 52x52x86 mm



CONFEZIONE PLASTIC-FREE CON FORO PER BROCHES

Dom-e Presa Smart IT

COD. ORD.	EAN	DESCRIZIONE	IMB. SING/MULT
60001	8002219745163	1 Presa smart per automazione	1/12

- Accensione/spengimento da interruttore o programmabili dall'App
- Misurazione dei consumi (potenza)
- Protezione sovraccarico
- LED di stato
- Interruttore manuale
- Presa 10A/16A - Spina 16A
- Input: AC 230V, 50Hz, 16A Max, 3680W
- Misure: 112x63x78 mm



Dom-e Modulo smart attuatore "ON/OFF" per lampade DIMMERABILI

COD. ORD.	EAN	DESCRIZIONE	MAX POTENZA PILOTABILE	IMB. SING/MULT
81166	8002219881748	Modulo per il controllo delle luci	150 W (LED)	1/4

- Portata: 200 m in campo aperto
- Solo lampade dimmerabili
- Dotato di clip per fissaggio su barra DIN
- 220-240V AC / Max.: 150W (LED)
- Dim. (LxPxH) 46x46x18 mm
- Grado di protezione IP 20



Dom-e Modulo smart per controllo tapparelle e tende motorizzate

COD. ORD.	EAN	DESCRIZIONE	MAX POTENZA PILOTABILE	IMB. SING/MULT
81167	8002219881755	Modulo per il controllo tapparelle	3A	1/4

- Portata: 200 m in campo aperto
- Controlla tapparelle e tende motorizzate
- Dotato di clip per fissaggio su barra DIN
- 100-240V AC / Max: 3A
- Dim. (LxPxH) 46x46x18 mm
- Grado di protezione IP 20



Dom-e Modulo smart attuatore "ON/OFF" per lampade

COD. ORD.	EAN	DESCRIZIONE	MAX POTENZA PILOTABILE	IMB. SING/MULT
81168	8002219881823	Modulo per il controllo delle luci	2300W (250W LED)	1/4

- Portata: 200 m in campo aperto
- Con uscita relé
- 220-240V AC / Max.: 2300W (250WLED)
- Dim. (LxPxH) 51x47x17 mm
- Grado di protezione IP 20



PLACCA BRAIN CLASSIC

La placca che si controlla con un tocco senza l'utilizzo di smartphone

Compatibile con le serie:

BTicino Axolute, BTicino Axolute AIR, BTicino Living International, BTicino Living Light, BTicino Living Light AIR, BTicino Light, Vimar Plana, Vimar Arkè, Vimar Eikon, Vimar Eikon EVO, ABB Chiara, ABB Mylos, Gewiss Chorus, AVE Sistema 44 / BTicino. Living prima serie*, BTicino MATIX*, Vimar Idea* (*con adattatore da ordinare separatamente cod. 81236)

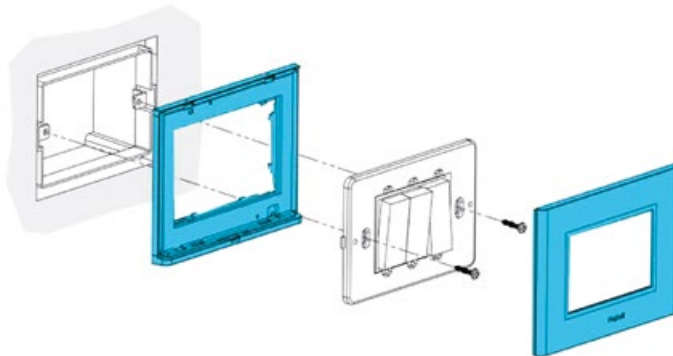
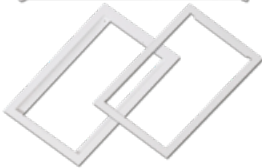

Placca Brain Classic / RGBW

COD. ORD.	EAN	ALIMENTAZIONE	IMB. SING/MULT
81231E	8002219748836	AC 230V 50~60Hz	1/12

- LUCE SELEZIONABILE IN COLORE E INTENSITA'
- Luce di cortesia e segnapasso controllate dal sensore di luce
- Cromoterapia, Dolce Risveglio, Ciclo Biodinamico

Placca Brain Classic + batteria per emergenza / RGBW

COD. ORD.	EAN	ALIMENTAZIONE	IMB. SING/MULT
81143F	8002219867926	AC 230V 50~60Hz	1/12

- LUCE SELEZIONABILE IN COLORE E INTENSITA'
- LUCE D'EMERGENZA CON BATTERIA INCLUSA
- Luce di cortesia e segnapasso controllate dal sensore di luce
- Cromoterapia, Dolce Risveglio, Ciclo Biodinamico

Adattatore Brain Classic

COD. ORD.	EAN	COMPATIBILITA'	IMB. SING/MULT
81236	8002219745637	Living prima serie/BTicino MATIX/Vimar Idea1/12	



TOCCA
PER CAMBIARE
COLORE

ILLUMINAZIONE
DI EMERGENZA E
SENSORE DI LUCE

TOCCA
PER CAMBIARE
INTENSITÀ LUMINOSA

È sufficiente toccare la base della placca con un dito per regolare intensità, colore e gestire l'illuminazione notturna.





SanificaAria

Dispositivi per la sanificazione dell'aria
con tecnologia UV-C





Dispositivi con tecnologia uvOxy® per sanificare l'aria negli ambienti civili e nel terziario

Gli apparecchi della linea SanificaAria sono in grado di sanificare l'aria attraverso un sistema a camera chiusa saturato con raggi UV-C. La cella di flusso uvOxy®, cuore del sistema, aspira aria contaminata ed emette aria sanificata in continuazione.

I dispositivi sono disponibili con varie potenze di flusso d'aria idonei per ambienti di tutte le dimensioni.



UV OXY® TECHNOLOGY

LAMPADA AD EMISSIONE INTENSIVA UV-C



ASPIRAZIONE
ARIA CONTAMINATA

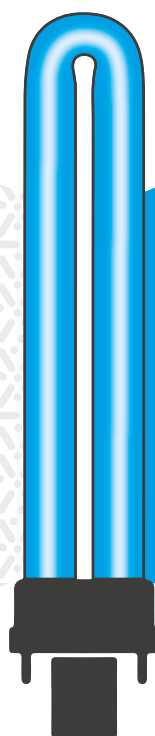

EMISSIONE
ARIA SANIFICATA

EFFICACE OLTRE IL **99%** CONTRO BATTERI E VIRUS

L'irraggiamento UV-C è protetto all'interno della camera. Il sistema di ventilazione trasporta gli aerosol contenuti nell'aria e li mette a contatto con la luce sanificante. I microorganismi contenuti nei così detti "nuclei" negli aerosol vengono disattivati appena attraversano la camera grazie ad una specifica lunghezza d'onda della luce UV-C. In corrispondenza di questi parametri si ottiene la massima suscettibilità, cioè la maggiore capacità germicida della radiazione UV-C, per-

mettendo un elevatissimo rendimento del sistema di sanificazione dell'aria. L'efficacia del sistema uvOxy® è stata testata con successo su varie tipologie di batteri e spore, molto più resistenti alle radiazioni UV-C, se confrontati con la famiglia dei Coronavirus.

* I test effettuati presso laboratori accreditati e presso laboratori di università italiane dimostrano l'efficacia della tecnologia uvOxy su un'ampia gamma di batteri, virus, altri microorganismi. La Norma ISO/IEC 17025 è una norma che esprime i "Requisiti generali per la competenza dei laboratori di prova e di taratura"

EFFICACIA TESTATA CONTRO IL SARS-CoV-2 RESPONSABILE DEL COVID-19

I test di valutazione dell'efficacia anti-virale di SanificaAria Beghelli sono stati eseguiti presso i Laboratorio di Microbiologia e Virologia UNIMORE – Università degli Studi di Modena e Reggio Emilia.

L'esecuzione delle prove è stata realizzata in collaborazione con TPM – Tecnopolo di Mirandola. L'attività di valutazione ha previsto l'utilizzo di 3 tipologie di virus e coronavirus, i risultati dei test hanno dimostrato l'efficacia dell'azione virucida di SanificaAria Beghelli oltre il 99%. Tale efficacia dipende da parametri come l'energia irradiata dalla sorgente UV-C e il tempo di permanenza all'interno della cella uvOxy. Tutti gli apparecchi della linea SanificaAria hanno parametri fra loro assimilabili per assicurare omogeneità di prestazioni.

CORONAVIRUS HCoV-OC43:

99,7% percentuale di disattivazione - riduzione logaritmica 2,5

ADENOVIRUS AdV-5:

94,4% percentuale di disattivazione - riduzione logaritmica 1,25

CORONAVIRUS SARS-CoV-2_COV2019 ITALY/INMI:

99,66% percentuale di disattivazione - riduzione logaritmica 2,46

(Rapporto n. MS2_2021_R14 del 22/02/2021)

UV OXY
TECHNOLOGY

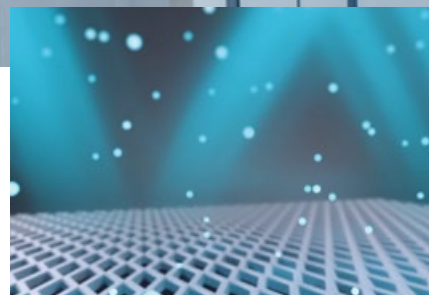

1 Aspirazione all'interno della Cella di flusso delle particelle contaminate

2 Azione dei raggi UV-C con disattivazione di eventuali Virus o batteri presenti

3 Emissione delle particelle di aria interamente sanificata



SanificaAria 30

Dispositivo compatto per la sanificazione dell'aria



Dispositivo per la sanificazione dell'aria con tecnologia UV-C, dotato di un sistema di aspirazione a ventole assiali. L'immissione dell'aria viene indirizzata all'interno di una camera chiusa rivestita con alluminio Mirror Silver. Il processo di sanificazione avviene all'interno in tutta sicurezza, dove è installata una cartuccia UV-C con tecnologia uvOxy®, della durata minima di 12* mesi h24/7. Cartuccia sanificante estraibile per la sostituzione con lo specifico ricambio originale, unico in grado di garantire la sicurezza e il mantenimento delle caratteristiche di sanificazione dell'apparecchio nel tempo.

Dimensioni compatte con design moderno e grande versatilità di installazione.

SanificaAria 30				
COD. ORD.	EAN	PORTATA DI SANIFICAZIONE	RADIANTE UV-C	IMB. SING./MIN/MULT
26700	8002219872432	30m ³ /h	5,5 W	1/4



Caratteristiche:

La tecnologia uvOxy®, che aspira aria contaminata ed emette aria sanificata, equipaggia tutti i dispositivi della gamma SanificaAria Beghelli. Nel caso specifico di SanificaAria 30 la camera UV-C è stata dimensionata per renderlo idoneo per ambienti di piccole e medie dimensioni. L'adozione di 2 ventole assiali rende possibile trattare **fino a 30 m³ di aria in un'ora** mantenendo bassa la rumorosità.

Velocità flusso aria



Dati tecnici:

Alimentazione: 230Vac ±10%, 50÷60Hz
 Assorbimento: 25 W
 Lunghezza d'onda: UV-C 254nm
 Portata di sanificazione: 30 m³/h
 Potenza UV-C: 18W
 Potenza radiante UV-C: 5,5W
 *Durata della cartuccia: 12 mesi con utilizzo continuo h24/7

In dotazione

- Cavo con interruttore lunghezza 2 metri
- Cartuccia uvOxy

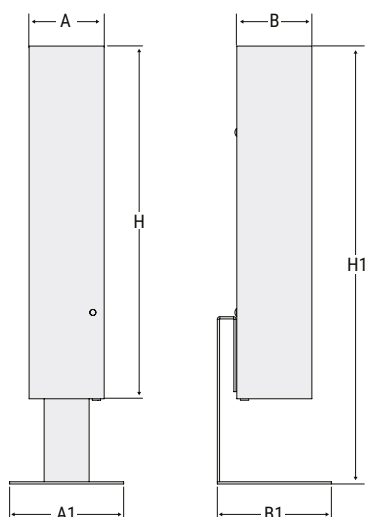

ESEMPLIFICAZIONE DI SANIFICAZIONE DELL'ARIA IN UN AMBIENTE

Dimensioni ambiente		
Cubatura m ³	Superficie m ²	Tempo sanificazione h
16	6	0.5
30	11	1
67	25	2
103	38	3.5
135	50	4.5

Dimensioni mm						Portata di sanificazione
A	B	H	A1	B1	H1	
100	100	475	152	152	584	30 m ³ /h

Installazione a parete e soffitto



Installazione in appoggio





SanificaAria 200 Connect

Dispositivo ad alte prestazioni sanificazione dell'aria



Dispositivo per la sanificazione dell'aria con tecnologia UV-C, dotato di un sistema di aspirazione a ventole assiali e velocità variabile. L'immissione dell'aria viene indirizzata all'interno di una camera chiusa rivestita con alluminio Mirror Silver. Il processo di sanificazione avviene all'interno in tutta sicurezza, dove è installata una cartuccia UV-C con tecnologia uvOxy®, della durata minima di 12* mesi h24/7. Nel retro è posto un vano per la rapida sostituzione della cartuccia da effettuare con lo specifico ricambio originale, unico in grado di garantire la sicurezza e il mantenimento delle caratteristiche di sanificazione dell'apparecchio nel tempo.

Ideale per ambienti di dimensioni medio-grandi.

Controllo tramite smartphone

SanificaAria 200				
COD. ORD.	EAN	PORTATA DI SANIFICAZIONE	RADIANTE UV-C	IMB. SING./MIN./MULT
26702	8002219876805	200m ³ /h	7,5 W	1/2

UV OXY
TECHNOLOGY



Caratteristiche:

La camera tecnologia uvOxy® di SanificaAria 200 è stata dimensionata per sanificare elevate quantità di aria rendendolo idoneo per ambienti di dimensioni medio-grandi. L'adozione di 3 ventole assiali a velocità variabile rende possibile trattare **fino a 200 m³ di aria in un'ora** mantenendo la rumorosità a livelli contenuti. Il dispositivo è dotato di regolazione automatica della temperatura del tubo UV-C tramite microcontrollore che permette al sistema la massima efficacia in qualunque condizione ambientale.

Dati tecnici:

Alimentazione: 230Vac ±10%, 50÷60Hz
 Assorbimento: 55 W min - 65 W max
 Lunghezza d'onda: UV-C 254nm
 Portata di sanificazione: 200 m³/h
 Potenza UV-C: 24W
 Potenza radiante UV-C: 7,5W
 *Durata della cartuccia: 12 mesi con utilizzo continuo h24/7

In dotazione

- Cavo 2 metri
- Cartuccia uvOxy



Temporizzatore / Velocità flusso aria



Controllo locale o remoto tramite App:

SanificaAria 200 può essere gestito in locale dall'APP SanificaAria Beghelli, attivabile come telecomando locale per la regolazione della velocità delle ventole e per la temporizzazione della sanificazione dell'aria. È inoltre disponibile l'APP

Dom-e per il controllo in remoto di tutti i parametri di sanificazione.

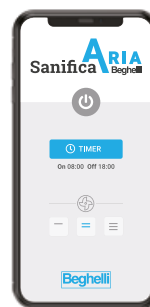

APP SanificaAria per comando locale BLE



APP dom-E per comando remoto

dom E
Beghelli

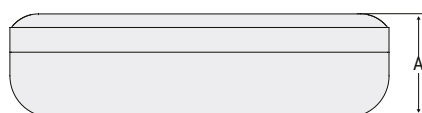

ESEMPLIFICAZIONE DI SANIFICAZIONE DELL'ARIA IN UN AMBIENTE

Dimensioni ambiente		
Cubatura m ³	Superficie m ²	Tempo sanificazione h
110	40	0.5
200	75	1
320	120	1.5
430	160	2
650	240	3

Dimensioni mm			Portata di sanificazione
A	B	H	
125	455	296	200 m ³ /h

Installazione a parete





SanificaAria Mini

Barriera protettiva contro virus e batteri



Dispositivo per la sanificazione dell'aria con tecnologia UV-C, progettato per agire localmente. Aspira aria contaminata ed emette aria sanificata creando una **barriera protettiva localizzata** contro virus e batteri. Posizionando un SanificaAria Mini fra le persone, come ad esempio su tavoli di ristoranti, casse di supermercati, uffici open space, si ottiene un'efficace protezione contro la diffusione del Covid-19. Il processo di sanificazione avviene all'interno di una camera chiusa rivestita con alluminio Mirror Silver in tutta sicurezza, dove è installata una cartuccia UV-C con tecnologia uvOxy®, della durata minima di 12* mesi h24/7.

Dimensioni "mini" per l'utilizzo tra persone come barriera protettiva.

ANCHE IN VERSIONE CON BATTERIA RICARICABILE INTEGRATA - Autonomia 4h



SanificaAria Mini

COD. ORD.	EAN	DESCRIZIONE	RADIANTE UV-C	IMB. SING/MULT
26718	8002219878595	senza batteria	2,4 W	1/4
26719	8002219878618	con batteria ric. Li-Ion autonomia 4h	2,4 W	1/4

UV OXY TECHNOLOGY



Dati Tecnici:

Alimentazione con USB-PD type-C
 Assorbimento Max: 18W
 Assorbimento in standby: < 0,14W
 UV-C Lamp: 7W-2G7
 Lunghezza d'onda UV-C: 254nm
 Flusso d'aria trattata:
 - 8m³/h (velocità massima)
 - 5m³/h (velocità media)
 - 2,5m³/h (velocità minima)
 Potenza UV-C: 7W
 Potenza radiante UV-C: 2,4W
 Lampada UV-C Ozone Free
 *Durata della Cartuccia: 12 mesi (durata con utilizzo continuo). La sostituzione della cartuccia consente di mantenere nel tempo le prestazioni germicide del dispositivo.

Livello di rumore:

- 39dB(A) ad 1 metro (velocità minima)
 - 43dB(A) ad 1 metro (velocità massima)
 Peso: 1,4kg
 Pulsante ON/OFF e regolazione della velocità delle ventole (3 velocità)

Dati tecnici batteria (per 26719)

Batteria: Li-ion 14.8V 2.6Ah ricaricabile
 Autonomia Batteria:
 - 3h 40min (velocità massima)
 - **4h (velocità media)**
 - 4h 10min (velocità minima)

In dotazione

- Alimentatore USB 15W - 3.0A
- Cartuccia uvOxy



Velocità di sanificazione



Installazione verticale con supporto da tavolo



Installazione orizzontale

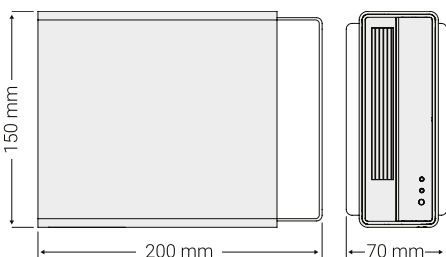

Ricambi SanificaAria

La cartuccia UV-C, ricambio originale Beghelli, ha una durata di circa 10000 ore ed è l'unico in grado di garantire la sicurezza e il mantenimento delle caratteristiche di sanificazione dell'apparecchio nel tempo.



WEB
CATALOGUE



Ricambi SanificaAria 30

COD. ORD.	EAN	DESCRIZIONE	COMPATIBILITÀ	IMB. SING/MULT
26720	8002219872944	Cartuccia UV-C 12 mesi	SanificaAria 30	-

UV
OXY
TECHNOLOGY



Ricambi SanificaAria 200

COD. ORD.	EAN	DESCRIZIONE	COMPATIBILITÀ	IMB. SING/MULT
26721	8002219872968	Cartuccia UV-C 12 mesi	SanificaAria 200	-

UV
OXY
TECHNOLOGY



Ricambi SanificaAria Mini

COD. ORD.	EAN	DESCRIZIONE	COMPATIBILITÀ	IMB. SING/MULT
26732	8002219874009	Cartuccia UV-C 12 mesi	SanificaAria Mini	-

UV
OXY
TECHNOLOGY

UV
OXY
TECHNOLOGY





Trattamento acqua potabile

La tua fonte comoda amica dell'ambiente





La Macchina Dell'Acqua



Migliora la qualità dell'acqua

La Macchina Dell'Acqua Beghelli ti dà tutto quello che ti serve per iniziare a cambiare il tuo modo di bere: una bottiglia di vetro per servire in tavola la tua acqua, un filtro della durata di 6 mesi o 500 litri e il gasatore CO₂ (bombola e bottiglie possono essere acquistati separatamente).

- **Qualità:** migliora la qualità dell'acqua riducendo gli eventuali residui di metalli pesanti, solventi organici clorurati e abbassata la durezza dell'acqua potabile del rubinetto.
- **Sicurezza:** grazie alla luce battericida UV-C abbatte drasticamente i batteri e virus eventualmente presenti.
- **Comodità:** hai sempre l'acqua che vuoi a disposizione senza dipendere dalla scomodità del trasporto.
- **Sostenibilità:** ti libera dallo spreco dell'acquisto dell'acqua in bottiglia.
- **Scelta del gusto:** ti fa decidere il sapore e l'effervescenza.



La Macchina dell'Acqua

COD. ORD.	COD. EAN	DESCRIZIONE	IMB. SING/MIN/MULT
3333W	8002219884329	distributore, filtro e bottiglia	1/2

Bypass a 4 posizioni per regolare il livello di filtraggio per ottenere un'acqua più leggera oppure più ricca di sali minerali

Lampada UV-C battericida

Sistema di autodiagnosi con LED multicolore di segnalazione

Alimentatore da rete 230V in dotazione

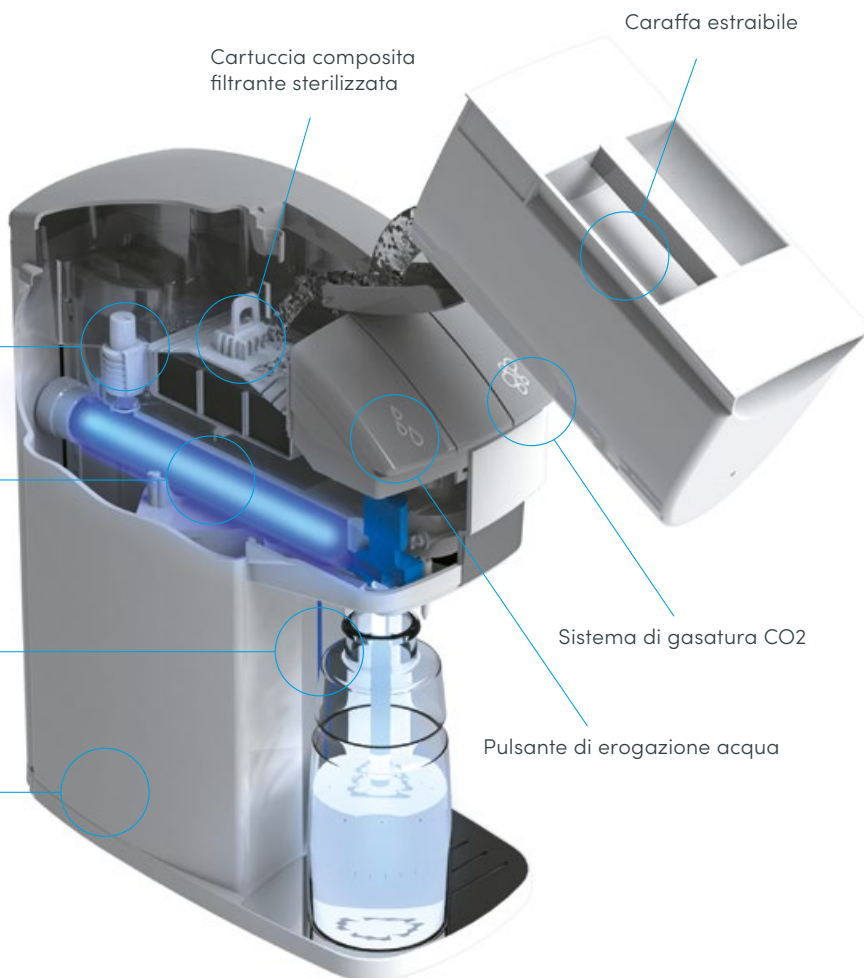

Cartuccia composta filtrante sterilizzata

Caraffa estraibile

Sistema di gasatura CO₂

Pulsante di erogazione acqua



Bottiglie in PET

Bottiglie in PET con tappo ermetico per la gasatura dell'acqua in confezione doppia.

PET
0,92 l
PET

Bottiglie in PET confezione doppia

COD. ORD.	EAN	CAPACITÀ	IMB. SING/MIN/MULT
3336	8002219505880	0,92 litri	1/10/10



Bottiglia in vetro

Bottiglia in vetro con tappo ermetico.

VETRO
0,95 l
GLASS

Bottiglie in vetro

COD. ORD.	EAN	CAPACITÀ	IMB. SING/MIN/MULT
3368	8002219505873	0,95 litri	1/6/6



Cilindro CO₂ per gasatore

Cilindro in alluminio per gasatore.

Contiene 425 g di CO₂ per gasare fino a 80 litri d'acqua.

Disponibile sia in versione "ricarica" sia in bombola completa.

PER
GASSARE
FINO A

Cilindro CO₂ per gasatore

COD. ORD.	EAN	VERSIONE	CAPACITÀ	IMB. SING/MIN/MULT
3340	8002219505927	completa	425 g	1/18/18

80 l



Cartucce composite filtranti sterilizzate

Filtro di ultima generazione dotato di resine a scambio ionico e carbone attivo argentizzato. Dura fino a 6 mesi o 500 litri d'acqua.

DURANO
OGNUNO
FINO A

Filtro

COD. ORD.	EAN	DURATA	IMB. SING/MIN/MULT
3341	8002219505910	6 mesi / 500 litri	1/4/4

6
mesi o
500 l



Lampade portatili e batterie

Lampade ricaricabili e con funzione anti-blackout, batterie ricaricabili





Comoda T-160

Lampada LED ricaricabile



Comoda T-160 Beghelli è una robusta lampada portatile in materiale antiurto. La batteria ricaricabile al Litio di cui è dotata elimina il dispendioso problema della sostituzione delle pile. I potenti LED a lunga durata assicurano un elevato rendimento luminoso e bassi costi di manutenzione, consumi di energia ridotti e quindi un'autonomia elevata.

- Dotata di batteria Li-ion con autonomia 4 ore
- Ricarica tramite presa USB
- **Cavo USB incluso nella confezione** - Caricatore USB non incluso



IMBALLO IN BLISTER

Comoda T-160						ricaricabile
COD. ORD.	ALIMENTAZIONE V-Hz	LAMPADE	BATTERIA RIC.	IMB. SING/MULT	DIM. mm	
8943	Micro USB Type B	4x Ultra Bright White LED - 160 lm	Li-ion 1800mAh / 3.7Vdc	1/6	202x32x35	

AUTONOMIA
4 ORE



Robusto gancio orientabile 360°



Interruttore soft-touch

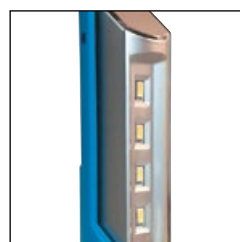

4x Ultra Bright White LED



Ricarica tramite presa USB





Comoda T-200

Lampada LED ricaricabile



Comoda T-200 Beghelli Lampada LED portatile con batteria al litio ricaricabile. Grazie al gancio in acciaio e alla staffa magnetica in dotazione può anche essere usata come lampada sotto pensile o da parete.

Il selettore di potenza permette di regolare la luminosità su tre livelli aumentando notevolmente l'autonomia della batteria.

- Dotata di batteria Li-ion con autonomia fino a 5/6 ore
- Ricarica tramite presa USB
- **Cavo USB-c incluso nella confezione** - Caricatore USB non incluso

IMBALLO IN SCATOLA CON GANCIO

Comoda T-160					ricaricabile
COD. ORD.	ALIMENTAZIONE V-Hz	potenza LED	BATTERIA RIC.	IMB. SING/MULT	DIM. mm
74306	USB Type C	2,5W - 200 lm	Li-ion 1800mAh / 3.7Vdc	1/10	ø28x310

AUTONOMIA
4 ORE



Robusto gancio
in acciaio



Interruttore
di accensione



Ricarica con USB-C
e selettore di luminosità



Staffa magnetica
per soffitto/parete

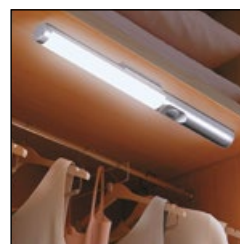
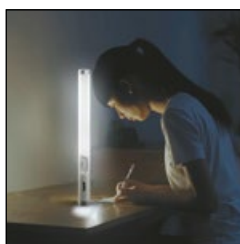



IlluminaLED

Lampada a LED ricaricabile anti black-out

- Lampada portatile con batterie ricaricabili (NiCd 3.6V 0.75A)
- LED ad alta potenza: 8x7lm
- **Si accende in caso di black-out**
- Interruttore con due livelli di potenza
- Elevata autonomia: fino a 6 ore
- Cavo di alimentazione a scomparsa
- Corpo in materiale plastico anti-urto di colore nero
- Maneggevole, robusta e pratica da utilizzare



WEB
CATALOGUE

IMBALLO IN BLISTER



IlluminaLED Beghelli

ricaricabile - anti black-out

COD. ORD.	ALIMENTAZIONE V-Hz	LAMPADE	BATTERIA RIC.	IMB. SING/MULT	DIM. mm
3310	230-50	8 LED - 7m	NiCd 3.6V 0.75A	1/6	125x193x36

AUTONOMIA
3/6
ORE

SISTEMA
ANTI
BLACK-OUT



Tramite il pulsante rosso è possibile accendere la lampada e selezionare due livelli di potenza di illuminazione con due diverse autonomie.



Se collegata ad una presa elettrica e in posizione ON, IlluminaLED si accende automaticamente in caso di black-out per poi spegnersi al ritorno della corrente.





NotturnaLED

Lampada domestica ricaricabile anti black-out che si accende automaticamente in caso di mancanza di energia elettrica



WEB
CATALOGUE

- Lampada anti-black out portatile con batterie ricaricabili
- Lampadina LED a lunga vita
- Con spina a scomparsa
- Ideale anche come torcia domestica
- Sempre pronta e facile da trovare perché si accende automaticamente in caso di black-out
- Autonomia: 2 ore
- Corpo in materiale plastico antiurto

IMBALLO IN BLISTER

NotturnaLED							ricaricabile - anti black-out
COD. ORD.	ALIMENTAZIONE V-Hz	LED	BATTERIA RICARICABILE	PESO Kg	IMB. SING/MULT	DIM. mm	
2862	230-50	0,2V - 20 lm	NiMH 1,2V - 0,55 A	0,2	1/6	110x58x29	

AUTONOMIA
2 ORE

SISTEMA
ANTI
BLACK-OUT



Collegata alla rete elettrica si accende in caso di black-out.



Con spina a scomparsa, si trasforma in lampada portatile.



La confezione multipla da 6 pezzi si trasforma in un pratico espositore da banco.



ScoutLED

Lampada LED portatile ad alto rendimento con funzione anti black-out e schermi colorati



- Lampada robusta adatta ad un uso intenso
- Realizzata in materiale plastico antiurto
- LED a lunghissima vita con vetro lenticolare e parabola cromata
- LED principale di grande potenza con **autonomia fino a 9,5 ore**
- LED secondario di posizione con **autonomia fino a 85 ore**
- Schermi colorati per segnalazione, in dotazione
- Pulsante per funzione lampeggio ad intermittenza
- Tracolla in dotazione
- Batteria ricaricabile Pb 6V / 4.5Ah
- Vano sul fondo per riporre il cavo di alimentazione e gli schermi

CONFEZIONE PLASTIC-FREE CON FORO PER BROCHES

ScoutLED Beghelli

ricaricabile - anti black-out

COD. ORD.	ALIMENTAZIONE V-Hz	LAMPADE	BATTERIA RIC.	TEMPO DI RIC. (h)	IMB. SING/MULT	DIM. mm
8380	230-50	LED 2.4W + 0.2W	Pb 6V/4.5Ah	24/36	1/6	127x337x113

AUTONOMIA
9.5/85
ORE

FUNZIONE
ANTI
BLACK-OUT



In dotazione 3 schermi diffusori colorati e una cinghia per tracolla. Con il pulsante dedicato è possibile attivare la funzione "lampeggio".



La testa dell'apparecchio può essere inclinata in avanti o indietro, con un angolo variabile di 120°.



Se collegata ad una presa elettrica e in posizione ON, ScoutLED si accende automaticamente in caso di black-out per poi spegnersi al ritorno della corrente.





Carica500 Beghelli

Batterie ricaricabili a bassa autoscarica



- Batterie ricaricabili già pronte all'uso a bassa autoscarica che mantengono la carica per parecchi mesi (oltre l'80% dopo un anno) ideali perciò anche per l'utilizzo in apparecchi come telecomandi, radio, sveglie ecc.
- Batterie con capacità ottimale per apparecchi a basso consumo dotati di caricabatterie (telefoni cordless, ecc.).
- Ricaricabili oltre 500 volte.
- Senza effetto memoria.

IMBALLO IN BLISTER

Carica500 AA

COD. ORD.	TIPO	CAPACITÀ	SIZE	IMB. SING/MIN/MULT
8851	BLISTER 4 batterie ricaricabili NiMH	1500 mAh - 1,2 V	AA	1/10/100

A BASSA
AUTO-
SCARICA

IMBALLO IN BLISTER

Carica500 AAA

COD. ORD.	TIPO	CAPACITÀ	SIZE	IMB. SING/MIN/MULT
8852	BLISTER 4 batterie ricaricabili NiMH	800 mAh - 1,2 V	AAA	1/10/60

IMBALLO IN BLISTER

Carica500 9V

COD. ORD.	TIPO	CAPACITÀ	SIZE	IMB. SING/MIN/MULT
8853	BLISTER 1 batteria ricaricabile NiMH	200 mAh - 8,4 V	9V	1/8/16



Carica500 Pack 2+2

Caricatore compatto per 2 batterie NiMH in kit con 2 AA e 2 AAA

- Batterie ricaricabili già pronte all'uso a bassa autoscarica che mantengono la carica per parecchi mesi (oltre l'80% dopo un anno) ideali perciò anche per l'utilizzo in apparecchi come telecomandi, radio, sveglie ecc.
- Carica batterie compatto con spina incorporata, carica contemporaneamente 2 batterie AA oppure due batterie AAA

IMBALLO IN BLISTER

Carica500

blister Pack 2+2

COD. ORD.	EAN	CONTENUTO BLISTER	IMB. SING/MIN/MULT
8861	8002219712950	1 carica batterie + 2xAA + 2xAAA	1/6/12

A BASSA
AUTO-
SCARICA

Indice analitico

COD. ORD. PAG		COD. ORD. PAG		COD. ORD. PAG		COD. ORD. PAG		COD. ORD. PAG	
1130	96	56036	28	56126	27	56169	20	56235	35
1136	88	56037	28	56127	27	56170	22	56240	26
1137	86	56038	28	56130	32	56171	22	56241	26
26700	114	56043	27	56131	32	56172	26	56242	26
26702	115	56044	27	56132	32	56173	26	56243	26
26718	116	56045	28	56133	32	56174	26	56244	26
26719	116	56046	28	56134	32	56176	12	56245	26
26720	117	56047	27	56135	32	56177	12	56250	35
26721	117	56057	33	56138	29	56178	13	56251	35
26732	117	56058	33	56139	29	56179	12	56252	35
2862	127	56059	33	56140	29	56180	12	56253	35
3112H	99	56086	32	56141	29	56182	13	56254	35
3310	126	56087	32	56142	33	56186	12	56255	35
3321B	99	56096	32	56143	33	56187	12	56302	8
3333W	120	56097	32	56144	33	56190	31	56303	8
3336	121	56100	34	56145	33	56192	31	56304	8
3340	121	56101	34	56146	33	56196	31	56351	32
3341	121	56102	14	56147	33	56197	22	56352	32
3368	121	56103	14	56156	20	56198	22	56401	12
4704	28 - 32	56110	29	56157	20	56213	35	56402	12
56017	27	56111	29	56158	22	56214	35	56406	13
56018	27	56114	29	56159	22	56216	35	56407	13
56023	27	56115	29	56160	30 - 31	56217	35	56408	14
56024	27	56117	29	56161	30 - 31	56219	35	56409	14
56025	27	56118	29	56162	30 - 31	56220	35	56411	13
56026	27	56119	29	56163	30 - 31	56230	35	56412	13
56027	34	56120	27	56165	30 - 31	56231	35	56413	14
56033	28	56121	27	56166	31	56232	35	56414	14
56034	28	56123	27	56167	30 - 31	56233	35	56416	13
56035	28	56124	27	56168	31	56234	35	56417	13

COD. ORD. PAG		COD. ORD. PAG		COD. ORD. PAG		COD. ORD. PAG		COD. ORD. PAG	
56418	13	56487	11	56539	17	56684	46	56866	23
56419	13	56488	11	56540	17	56685	46	56867	23
56422	12	56489	11	56541	17	56686	46	56868	23
56423	12	56492	30	56542	17	56687	46	56870	23
56436	14	56493	30	56543	17	56690	50	56871	23
56438	14	56496	14	56544	17	56691	51	56872	23
56445	13	56497	14	56545	17	56694	50	56873	21
56447	13	56498	14	56546	17	56800	21	56874	21
56455	12	56499	30	56547	17	56801	21	56875	21
56456	12	56503	34	56548	17	56802	21	56876	23
56457	12	56504	34	56549	17	56805	29	56877	23
56458	12	56520	16	56550	18	56807	29	56878	23
56461	30	56521	16	56551	18	56848	21	56922	23
56470	11	56522	16	56552	18	56849	21	56923	23
56471	11	56523	16	56553	18	56850	21	56924	23
56472	11	56524	16	56554	18	56851	21	56933	21
56473	11	56525	16	56555	18	56852	21	56934	21
56474	11	56526	16	56556	18	56853	21	56935	21
56475	11	56527	16	56557	18	56854	23	56960	21
56476	11	56528	16	56558	18	56855	23	56961	21
56477	11	56529	18	56559	18	56856	23	56964	23
56478	11	56530	18	56560	18	56857	27	56966	23
56479	11	56531	18	56561	18	56858	27	56967	23
56480	11	56532	18	56627	51	56859	27	56968	27
56481	11	56533	18	56655	46	56860	21	56969	27
56482	11	56534	18	56663	47	56861	21	56972	21
56483	11	56535	17	56680	46	56862	21	56976	27
56484	11	56536	17	56681	46	56863	21	56977	23
56485	11	56537	17	56682	46	56864	21	56978	23
56486	11	56538	17	56683	46	56865	21	56979	23

Indice analitico

COD. ORD. PAG		COD. ORD. PAG		COD. ORD. PAG		COD. ORD. PAG		COD. ORD. PAG	
56980	23	58030	24	58066	37	58105	17	60010	105
56981	23	58031	24	58067	37	58106	17	60012	105
56982	23	58032	24	58068	37	58107	17	60013	105
56985	23	58036	24	58069	37	58108	18	60014	105
56986	23	58037	24	58070	37	58109	18	60015	105
56987	23	58038	24	58071	37	58110	18	60016	105
56990	23	58039	24	58072	37	58111	16	60018	48 - 105
56991	23	58040	24	58073	37	58112	16	60020	103
56992	23	58041	24	58074	37	58113	16	60021	103
57012	27	58042	41	58075	37	58114	16	60022	103
57013	27	58043	41	58076	37	58115	16	60024	103
57014	27	58044	41	58077	37	58116	16	60030	104
57020	14	58045	41	58078	37	58117	17	60031	104
57021	14	58046	41	58079	37	58118	17	60032	104
57680	47	58047	41	58080	37	58119	17	60033	104
57681	47	58050	38	58090	16	58120	39	60034	104
57683	47	58051	38	58091	16	58121	39	60047	107
57684	47	58052	38	58092	16	58122	39	60048	107
57685	47	58053	38	58093	16	58123	39	60103	104
57686	47	58054	38	58094	16	58124	39	69420	84
57688	46	58055	38	58095	16	58125	39	69421	84
57689	46	58056	38	58096	16	58126	39	69422	84
57690	46	58057	38	58097	16	58127	39	69423	84
57691	46	58058	38	58098	16	58128	39	71060	72
57692	46	58060	37	58099	17	58130	20	71061	75
57693	46	58061	37	58100	17	58130K20	20	71062	71
57694	46	58062	37	58101	17	60001	108	71063	71
57695	46	58063	37	58102	17	60002	48 - 105	71064	70
57696	46	58064	37	58103	17	60005	105	71065	70
57697	46	58065	37	58104	17	60007	108	71066	74

COD. ORD. PAG		COD. ORD. PAG		COD. ORD. PAG		COD. ORD. PAG		COD. ORD. PAG	
71067	74	74305	81	75453	60	86123	54	86173	54
72001	56	74306	125	75454	60	86124	54	86174	54
72002	56	75330	66	75455	60	86125	54	86176	54
72003	56	75331	66	75456	64	86126	54	86177	54
72004	56	75332	66	75457	64	86127	54	86179	55
72005	56	75333	66	75458	64	86128	54	86180	55
72006	56	75334	66	75460	58	86129	54	86181	55
72015	56	75335	66	75461	58	86145	55	86182	55
72016	56	75336	66	75462	58	86146	55	86183	55
72017	56	75337	66	75463	62	86147	55	8851	129
74040	79	75338	66	75464	62	86148	55	8852	129
74041	79	75339	66	75465	62	86149	55	8853	129
74042	79	75344	66	75466	62	86150	55	8861	129
74043	79	75345	66	75467	62	86151	55	8943	124
74044	79	75350	76	75468	62	86152	55	9136	95
74045	79	75351	76	81143F	109	86153	55	9137	94
74046	79	75352	76	81151	106	86154	55	9138	93
74047	79	75353	77	81155	106	86156	55	9200	90
74048	79	75354	77	81160	106	86157	55	9201	89
74049	79	75355	77	81164	106	86158	55	9202	91
74075	78	75364	68	81165	106	86159	55	9203	90
74076	78	75365	68	81166	108	86160	55	9204	89
74077	78	75366	68	81167	108	86161	55	9205	92
74078	78	75420	65	81168	108	86162	55	9206	88
74079	78	75421	65	81231E	109	86163	55	9207	86
74300	80	75422	65	81236	109	86164	55	9208	87
74301	80	75423	65	8380	128	86168	55		
74302	81	75450	60	8404	98	86169	55		
74303	81	75451	60	8405	98	86170	55		
74304	81	75452	60	86121	54	86171	55		

Allegato tecnico Strip LED

SCHEMI DI COLLEGAMENTO STRIP LED AC230V 10W/M

Soluzione 1: massima lunghezza 50 metri (n. 10 strip da 5 m)

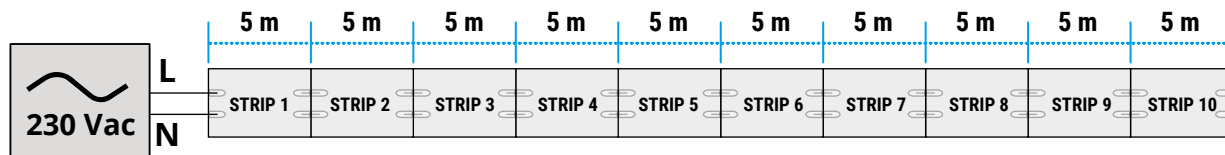

Soluzione 2: massima lunghezza 60 metri (n. 3 strip da 20 m)

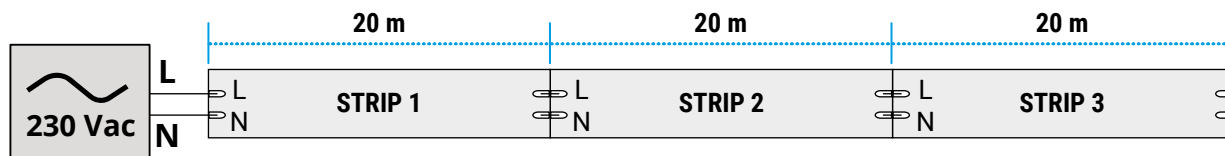

SCHEMI DI COLLEGAMENTO STRIP LED AC230V 20W/M

Soluzione 1: massima lunghezza 30 metri (n. 6 strip da 5 m)

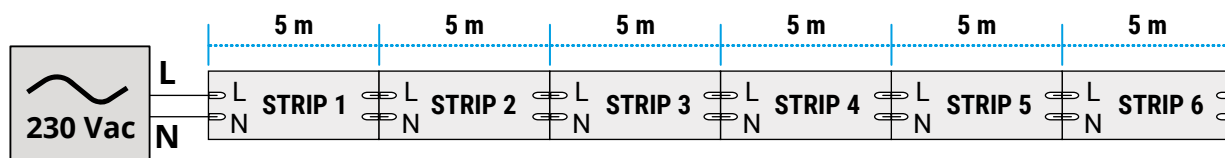

Soluzione 2: massima lunghezza 30 metri (n. 1 strip da 20 m + n. 2 strip da 5 m)

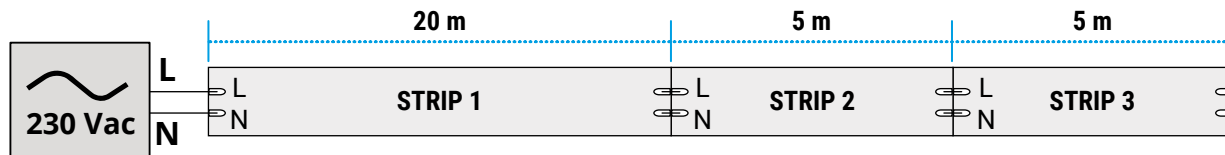

- L'installazione delle Strip LED deve essere realizzata da personale qualificato.
- Attenzione alla polarità (il cavetto rosso corrisponde al positivo, il nero al negativo).
- Durante la fase di posizionamento non premere direttamente sui LED.
- Le Strip IP65 necessitano di silicone per ripristinare il Grado di Protezione in caso di taglio e/o giunzione..
- Non accendere la bobina prima di averla srotolata completamente e prima di averla fissata sul dissipatore, qualora venga prescritto.
- Pulire e asciugare la superficie su cui si intende applicare la Strip per assicurare un corretto incollaggio. Ogni Strip è provvista di biadesivo 3M sul retro.
- Tutte le Strip per le quali in tabella è specificato "SI" nella colonna "Uso del dissipatore", questo è **indispensabile**; per tutti gli altri modelli l'uso del dissipatore è consigliato.

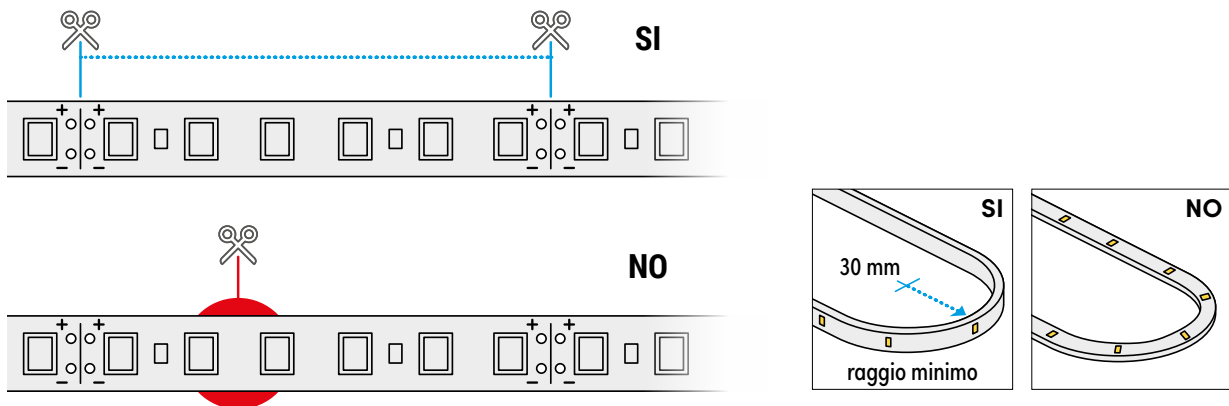

Indicazioni per l'installazione senza profilo in alluminio

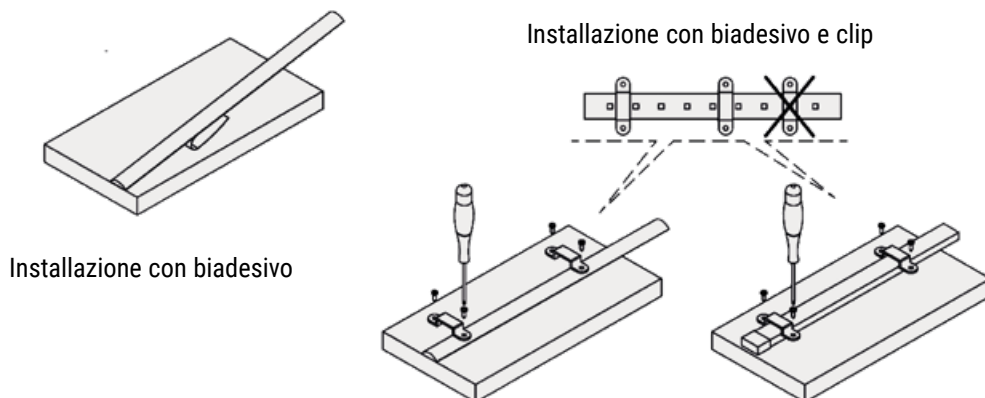

Indicazioni per il taglio e il sigillo delle strip con grado di protezione IP65

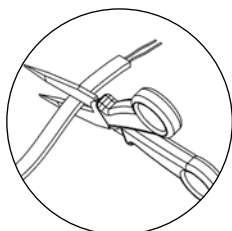

Tagliare la Strip LED dove segnalato

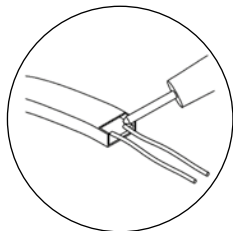

Saldare il connettore sulle piazzole

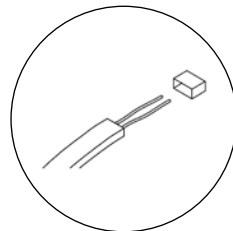

Inserire un nuovo tappo

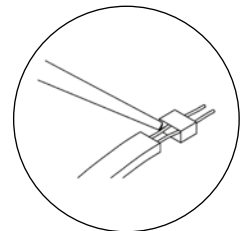

Ricoprire con il silicone e inserire il tappo

Condizioni generali di vendita

1. ORDINI - PERFEZIONAMENTO DEGLI ACCORDI

Gli ordini di acquisto dei prodotti devono essere formulati per iscritto. Il conferimento dell'ordine si intende irrevocabile. Tutti i programmi di collaborazione, gli ordini, le commissioni e gli accordi si intendono perfezionati, con la conferma scritta o verbale dalla Venditrice o, comunque, con l'inizio della fatturazione e/o della consegna dei prodotti ordinati.

2. VARIANTI E MODIFICHE

Dopo il perfezionamento dell'ordine ogni modifica o integrazione al contenuto ed alle condizioni dell'ordine sarà valida e diventerà efficace unicamente con la trasmissione da parte della Venditrice all'Acquirente di una variante della conferma. Il testo della conferma o della variante di conferma della Venditrice prevarrà in ogni caso su qualunque altro documento.

L'Acquirente che non intendesse accettare le condizioni difformi rispetto al proprio ordine, dovrà rilevarlo entro 20 (venti) giorni dalla data di conferma, senza di che la variante di conferma si intenderà integralmente accettata.

3. MODALITÀ DI ACCETTAZIONE

Alla Venditrice non potrà essere addossata alcuna responsabilità per mancata accettazione di un ordine, ovvero per mancata o ritardata fornitura dei prodotti oggetto dello stesso. L'accettazione e l'esecuzione dell'ordine sono specificamente subordinate alla disponibilità dei prodotti ordinati nonché all'assenza di circostanze che possano comunque influire sulla reperibilità dei medesimi e sulla tempestività della consegna degli stessi.

4. TERMINI DI CONSEGNA

I termini di consegna comunicati dalla Venditrice hanno valore puramente indicativo.

I termini di consegna espressi in giorni sono normalmente computati in giorni lavorativi.

Le eventuali modifiche dei termini di consegna richieste dall'Acquirente dovranno essere accettate per iscritto dalla Venditrice. Gli eventuali ritardi nelle consegne, così come le interruzioni e/o le sospensioni totali o parziali delle forniture, anche se non dovute a cause di forza maggiore e/o caso fortuito, non daranno diritto al risarcimento di danni e/o indennizzi di qualsiasi genere e neppure ad interessi, salva la sola facoltà per l'Acquirente di annullare l'ordine, previa messa in mora della Venditrice di almeno trenta giorni decorrenti dal giorno di ricevimento della raccomandata A.R. inviata dall'Acquirente.

5. FORZA MAGGIORE

A titolo meramente indicativo ed esemplificativo, ma non tassativo, sono considerati casi di forza maggiore: scioperi, serratte, tumulti, conflitti di lavoro, incendi, calamità naturali, impossibilità di approvvigionamento dei prodotti, interruzioni o difficoltà dei trasporti ritardi di spedizione, mancanza di materie prime, atti governativi, provvedimenti di autorità, eventuali inadempimenti di fornitori e, in genere, ogni evento imprevedibile che sia al di fuori della ragionevole possibilità di controllo da parte della Venditrice. In tutti tali casi, così come nell'ipotesi di caso fortuito, la Venditrice si riserva la facoltà di sospendere e/o ritardare la consegna dei prodotti ed anche di annullare gli ordini, anche se già confermati, senza che ciò possa dar diritto all'Acquirente di richiedere alla Venditrice il risarcimento di danni e/o indennizzi di qualsiasi tipo, ivi inclusi quelli diretti, indiretti e consequenziali.

6. CONSEGNA - TRASPORTO

La merce viaggia sempre a rischio e pericolo dell'Acquirente, anche se spedita in porto franco e/o con automezzo della Venditrice, per cui la Venditrice non accetterà contestazioni per eventuali rotture e/o manomissioni dei prodotti.

La consegna dei prodotti si intende effettuata presso la sede della Venditrice a Monteveglio - Valsamoggia (Bologna) o presso depositi terzi con i quali la Venditrice ha stipulato apposite convenzioni (condizione "Ex works" - Incoterms 2010). Le spese di trasporto sono a carico dell'Acquirente. La Venditrice non accetta imballi di ritorno.

7. RECLAMI - SOSTITUZIONE DEI PRODOTTI

Per sostituzioni e reclami si applicano le tutele previste dalla legislazione applicabile alla specifica tipologia di cliente, operatore professionale o consumatore. Non appena ricevuti i prodotti, l'Acquirente sarà tenuto a verificare lo stato, la quantità della fornitura e la sua rispondenza alla bolla di consegna. Eventuali reclami in merito alla qualità, quantità, tipo del prodotto, dovranno essere fatti per iscritto entro 8 (otto) giorni dalla data di ricevimento della merce. Decorso tale termine, fatte comunque salve le diverse condizioni di garanzia previste per i singoli prodotti, nessun reclamo potrà più essere avanzato sia per la sostanza e la qualità della merce, sia per le condizioni in genere della stessa. L'Acquirente non potrà per nessuna ragione restituire i prodotti senza la preventiva autorizzazione scritta della Venditrice né ritardare e/o sospendere totalmente o parzialmente il pagamento delle fatture, neppure nel caso di reclami. Qualora il reclamo risulti fondato a giudizio della Venditrice, e sia stato proposto entro i termini di garanzia riportati nei libretti illustrativi che accompagnano i singoli prodotti, l'obbligo di questa si limita alla semplice sostituzione del prodotto non conforme secondo le modalità di consegna della prima fornitura. Resta pertanto escluso qualunque diritto dell'Acquirente di annullare l'ordine o di ottenere qualsiasi risarcimento per spese e/o danni. Il diritto alla sostituzione del prodotto contestato decade se il prodotto non viene conservato diligentemente, tenuto a disposizione della Venditrice, nonché immediatamente restituito nel luogo stabilito dalla Venditrice.

8. APPLICAZIONE DELLA GARANZIA

La garanzia si applica esclusivamente per vizi e/o difetti di conformità del prodotto in relazione ai termini e alle condizioni indicate nelle specifiche tecniche dichiarate e/o concordate o per rottura prematura di una delle sue parti.

Il periodo di validità della suddetta garanzia è di 4 anni per i prodotti contrassegnati 4G (su tutte le parti, batterie comprese), 3 anni per i prodotti contrassegnati 3G (su tutte le parti, lampade escluse) e, in generale, del numero di anni indicato in abbinamento con la lettera G (es.: 10 anni per prodotti: 10G).

Per i prodotti non contrassegnati 4G o 3G, valgono le normali prescrizioni di legge.

La garanzia non si applica in caso di manomissione, per difetti causati da danni accidentali di qualsiasi natura, anche durante il trasporto e l'installazione, per utilizzo improprio o non conforme alle specifiche di prodotto, per negligenza nell'uso e nella manutenzione, per errori di

installazione o collegamento, in caso di installazione non eseguita da personale qualificato e comunque non realizzata a Regola d'Arte.

Salvo diversa prescrizione di Legge applicabile, la garanzia si limita alla sola sostituzione/riparazione del prodotto o delle parti non conformi secondo le modalità di consegna della prima fornitura. L'intervento in garanzia da parte della Venditrice rimane subordinato alla osservanza delle condizioni di pagamento da parte dell'Acquirente.

9. PREZZI

I prezzi indicati nei listini della Venditrice non sono impegnativi, di conseguenza la Venditrice si riserva il diritto di modificarli fino al momento della consegna dei prodotti.

I prezzi s'intendono al netto di IVA e di altri eventuali oneri fiscali.

10. PAGAMENTI

Tutti i pagamenti dovranno essere effettuati nei termini e con le modalità indicate dalla Venditrice presso la sede della stessa a Monteveglio - Valsamoggia (Bologna) o alla persona indicata e munita di apposita autorizzazione scritta da parte della Venditrice stessa. In caso di ritardo nel pagamento, l'Acquirente inadempiente sarà tenuto a corrispondere alla Venditrice gli interessi di mora dalla scadenza del termine contrattuale fino al saldo, nella misura prevista dal D.lgs. 231/2002, salvo in ogni caso il risarcimento per i maggiori danni subiti. Il mancato rispetto dei termini di pagamento da parte dell'Acquirente darà la facoltà alla Venditrice di risolvere il relativo contratto di fornitura con effetto immediato e di sospendere la consegna di tutti i prodotti comunque ordinati senza necessità di comunicazione alcuna, con il conseguente diritto per la Venditrice di esigere l'immediato pagamento dell'intero credito nonché di agire per il risarcimento dei danni subiti.

In caso di inadempimento, e/o di peggioramento delle condizioni patrimoniali che mettano in pericolo l'incasso del credito da parte della Venditrice, e/o di prolungato ritardo nei pagamenti e/o di elevata esposizione debitoria complessiva (anche per effetto di precedenti vendite non incassate) da parte dell'Acquirente, la Venditrice si riserva di applicare le disposizioni degli art. 1460 e 1461 CC, di intraprendere le opportune azioni cautelari e di ricorrere a qualsiasi altra forma di autotutela consentita; è ulteriormente convenuto che in tali casi la Venditrice può sospendere ogni e qualsiasi fornitura.

11. RISERVATO DOMINIO

I prodotti si intendono venduti con patto di riservato dominio; gli stessi pertanto resteranno di proprietà della Venditrice fino all'avvenuto saldo integrale del relativo prezzo.

L'Acquirente si impegna quindi ad informare i terzi dell'esistenza ed efficacia del presente patto di riservato dominio, nonché a salvaguardare i diritti della Venditrice derivanti dal medesimo.

12. SALVAGUARDIA - CONTROVERSIE E FORO COMPETENTE

L'invalidità o l'inapplicabilità di una delle clausole contenute nelle presenti condizioni generali di vendita, non pregiudicherà, o sminuirà la validità ed applicabilità delle altre disposizioni; la Venditrice e l'Acquirente si impegnano fin d'ora a sostituire le clausole dichiarate inefficaci e/o nulle, ovvero impraticabili, con altra disposizione dagli effetti analoghi.

Per qualsiasi controversia o contestazione relativa all'interpretazione, validità ed esecuzione dell'ordine o comunque connessa ai contratti cui si applicano le presenti condizioni generali di vendita sarà disciplinata dalla Legge Italiana.

Foro competente, in via esclusiva, è il Foro di Bologna.

Indicazioni generali

I prodotti Beghelli sono costruiti a regola d'arte in materia di sicurezza e qualità e non compromettono anche nelle condizioni di sovraccarico prevedibili, la sicurezza delle persone, degli animali domestici e dei beni, se installati e utilizzati in conformità alla loro destinazione e nelle condizioni ambientali previste, montati in modo non difettoso e soggetti ad idonea manutenzione da parte di personale qualificato.

Per quanto applicabili, i prodotti sono costruiti in conformità ai requisiti di cui alle direttive comunitarie 2014/35/EU, 2014/30/EU, 2014/53/EU, 2014/30/EU, 2009/125/CE, 2001/65/CE.

La marcatura CE apposta sul prodotto e/o sull'imballaggio e/o sulle eventuali avvertenze d'uso che accompagnano il prodotto attesta la conformità alle Direttive di cui sopra. Beghelli conserva un proprio Archivio Tecnico, a disposizione delle autorità competenti per eventuali ispezioni, contenente la documentazione che dimostra che il prodotto è stato esaminato per valutarne la conformità.

I prodotti che non ricadono nel campo di applicazione delle Direttive CE sopra indicate sono conformi agli standard qualitativi previsti dalle normative vigenti e alla Direttiva 2001/95/CE ("Direttiva sicurezza Generale dei prodotti"), recepita con D.lgs. n 172/2004.

I dati contenuti nel presente catalogo possono essere soggetti a variazione senza preavviso.

Le indicazioni, misure, disegni e foto dei prodotti e dei componenti sono riportate a titolo informativo e possono essere modificate senza preavviso, non essendo intese come informazioni precontrattuali.

Tutti i prodotti per cui è prevista la connessione alla rete elettrica, devono essere installati secondo le norme impiantistiche in vigore nei paesi di destinazione e secondo le informazioni contenute nel Catalogo e/o sulle relative istruzioni allegate al prodotto stesso.

I cataloghi sono disponibili sul sito www.beghelli.it o possono essere richiesti a: Beghelli S.p.A. - Direzione Commerciale - Via Mozzeghine, 13/15 - Loc. Monteveglio 40053 Valsamoggia - Bologna

Beghelli

www.beghelli.it
BEGHELLI S.p.A. Via Mozzeghine 13/15 - loc. Monteveglio
40053 Valsamoggia (Bo) - tel. +39 051.9660411 - fax +39 051.9660444