

RondoLED



AutoTest
Ta: 0÷30°C
230V AC 50/60Hz



	230V AC W			
N94500AT	2W	1 LED	Li-Ion 3.6V 2.6Ah	3h

334000208

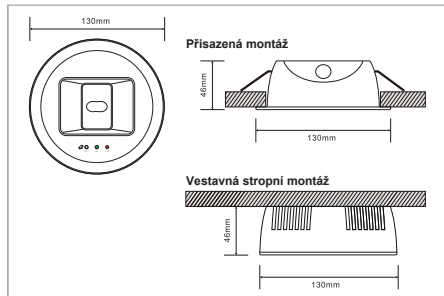
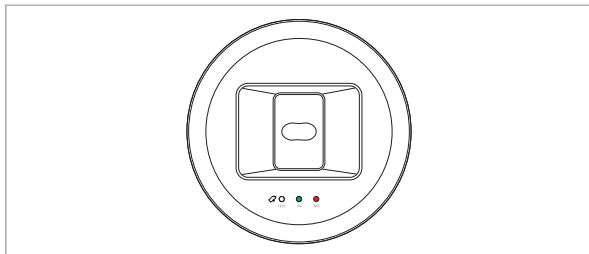

Funkční test (30s) = periodičita 7 dní

Test autonomie (1h) = periodičita 52 týdnů

INSTALACE ČOČKY

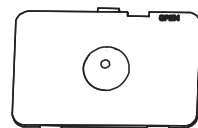
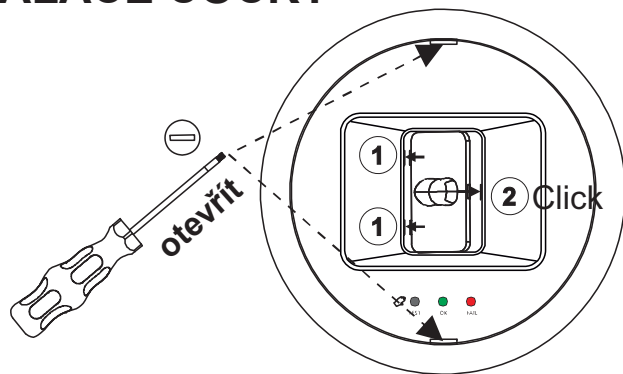

A - otevřený prostor
nízká výška <5 m

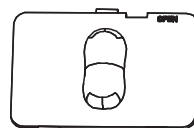

C - koridor
nízká výška <6 m

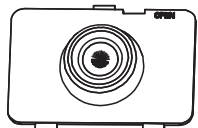

B - otevřený prostor
vysoká výška >5 m

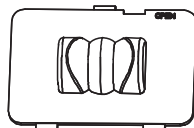

D - koridor
výška >6 m

Přisazená montáž

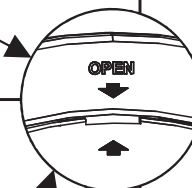
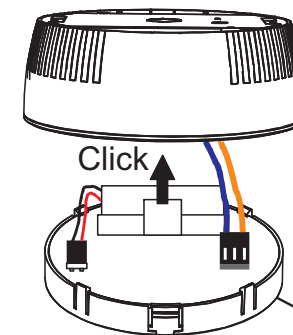

Datum instalace DD.MM.RRRR

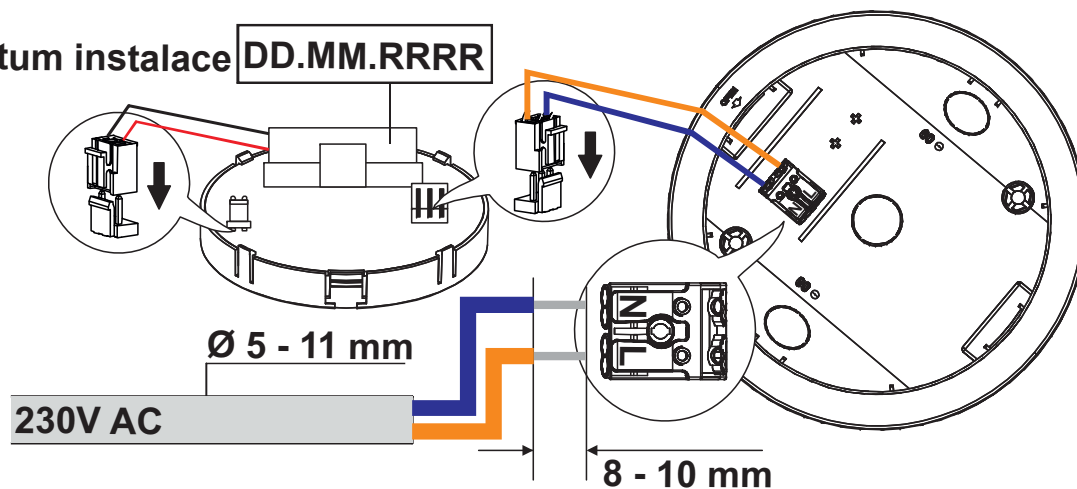



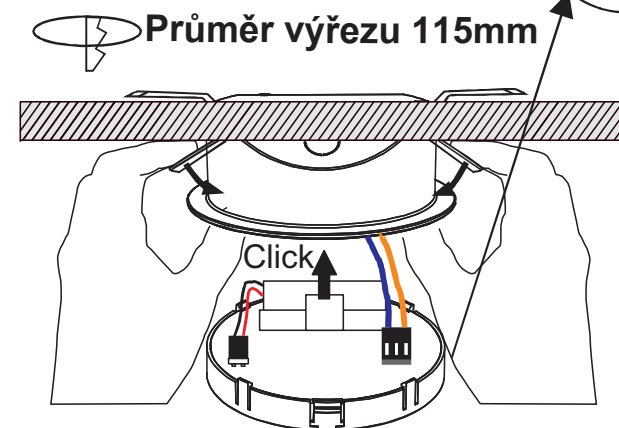



Vestavná stropní montáž



DESCRIZIONE PULSANTE DI TEST

PULSANTE DI TEST	MODALITÀ DI STATO
Non premuto	Batteria OK, rete presente, nessun guasto
Premuto per circa 1 sec.	5 sec. di funzione in emergenza
Premuto per circa 3 sec.	30 sec. di test funzionale
Premuto per circa 5 sec.	Test di autonomia di 1 ora
Premuto di nuovo per circa 5 sec	Test funzionale interrotto

LED DI STATO

 Rete presente senza errori	 Test autonomia fallito
 Lampeggio test funzionale	 Lampeggio errore sorgente LED
 Lampeggio veloce test autonomia	 Lampeggio veloce errore batteria / carica
○ LED spento: apparecchio in emergenza	

AVVERTENZE - GARANZIA

- Questo apparecchio dovrà essere destinato solo all'uso per il quale è stato costruito. Ogni altro uso è da considerarsi improprio e pericoloso.
- Per eventuali riparazioni rivolgersi ad un centro di assistenza tecnica autorizzato e richiedere l'utilizzo di ricambi originali. Il mancato rispetto di quanto sopra può compromettere la sicurezza dell'apparecchio.

L'errore può essere resettato solo dopo che il guasto è stato eliminato, ripristinando la tensione di rete ed eseguendo un test di funzionale.







POPIS TLAČÍTKA TEST

TLAČÍTKO TEST	REŽIM STATUS
Není stisknuto	Baterie OK, napájení ze sítě, bez chyb, nabíjení
Stisknuto cca 1s	5 s krátkodobý nouzový provoz
Stisknuto cca 3s	Test funkčnosti, 30s nouzový provoz
Stisknuto cca 5s	1 h test autonomie
Stisknuto znovu cca 5s	Test autonomie ukončen

UPOZORNĚNÍ - ZÁRUKA

- Toto svítidlo může být použito pouze k účelu, pro nějž bylo vyrobeno. Jakékoliv jiné použití bude považováno za nevhodné a tím také nebezpečné.
- Pro případné opravy se obraťte na autorizované servisní středisko, které používá pouze originální náhradní díly. Nerespektování výše uvedených podmínek může ohrozit bezpečnost zařízení.

STAVOVÁ LED





 Napájení ze sítě Bez chyb	 Test autonomie Test selhal
 Bliká Test funkčnosti	 Bliká Porucha LED/přepínání
 Rychle bliká Test autonomie	 Rychle bliká Porucha baterie/nabíjení
○ Porucha napájení + nouzový provoz	

Zobrazení stavu lze vymazat pouze po odstranění závad, opětovném připojení síťového napětí a provedení funkčního testu.

BESCHREIBUNG DER TESTTASTE

TESTTASTE	STATUSART
Nicht gedrückt	Batterie OK, Netzbetrieb, keine Störung, ladend
Etwa 1 Sek. gedrückt	5 Sek. kurzzeitig Notbetrieb
Etwa 3 Sek. gedrückt	30 Sek. Funktionstest
Etwa 5 Sek. gedrückt	1 h Betriebsdauertest
Nochmals etwa 5 Sek. gedrückt	Betriebsdauertest abbrechen

STATUS LED

 Netzbetrieb keine Fehler	 Betriebsdauertest fehlgeschlagen
 Blinken Funktionstest	 Blinken Leuchtmittelfehler
 schnelles Blinken Betriebsdauertest	 schnelles Blinken Batterie / Ladefehler
○ LED aus: Leuchte ist im Batteriebetrieb	

WARNUNG - GARANTIE

- Das Gerät ist ausschließlich für den Zweck, für den es hergestellt wurde, zu verwenden. Jede davon abweichende Verwendung wird als nicht zweckentsprechend und somit als gefährlich angesehen.
- Für eventuelle Reparaturen kann ein autorisiertes Service-Center kontaktiert werden, um Original-Ersatzteile anzufordern. Das Nichteinhalten der oben genannten Bestimmungen kann die Gerätesicherheit gefährden.

Die Statusanzeige kann erst gelöscht werden, nachdem der Fehler behoben, die Netzspannung wieder angelegt und ein Funktionstest durchgeführt wurde.

La sorgente LED è di tipo non sostituibile - LED source is not replaceable - Die LED-Quelle ist nicht auswechselbar
 La source LED est de type non remplaçable - La fuente LED es de tipo no sustituible - A fonte LED não pode ser substituída
 Kildelysdioden er av typen som ikke kan skiftes ut - LED-kilden er ikke udskiftelig - Kontrolllampans källa är inte utbyttbar
 De LED-bron is van het niet vervangbare type - LED zdroj není vyměnitelný

