

Flood MODULA – M

osvětlení / lighting



PŘEPĚŤOVÁ OCHRANA
OVERVOLTAGES PROTECTION
Pouze reflektory / Reflectors only

10 kV

ČOČKY
LENS

REFLEKTOR
REFLECTOR

IP66

IK08

960°

+40°C
-20°C

+45°C
-20°C



Technické parametry

Jmenovité napětí 230 V_{AC} ±10 %, 50–60 Hz

Pokles světelného toku při 25 °C

>105 000–120 000 h (L80B20)

Montáž na zemi, nástěnná

Těleso hliníkový tlakový odlitek RAL 7040

Optika PMMA čočky / antiiriscenční leštěný hliníkový reflektor

Difuzér tvrzené sklo

Normy ČSN EN 60598-1, ČSN EN 60598-2-1, ČSN EN 60598-2-22, DIN 18031-3, ČSN EN 62471 (bez fotobiologického rizika), ČSN EN 61493, 2014/53/UE

Aplikace

průmysl (highbay/reflektor), sektor služeb, nemocnice, hotely, tělocvičny, školy, sportoviště

Characteristics

Power supply 230 V AC ±10 %, 50–60 Hz

Luminous flux retention at 25 °C

>105,000–120,000 h (L80B20)

Mounting floor, wall

Housing die-cast aluminium RAL 7040

Optics PMMA lens / anti-iridescent polished aluminium reflector

Screen tempered glass

Compliance EN 60598-1, EN 60598-2-1, EN 60598-2-22, DIN 18031-3, EN 62471 (photobiological risk-free), EN 61493, 2014/53/UE

Applications

industry (High bay–Floodlights), services sector, hospital, hotel, gyms, school, sports field

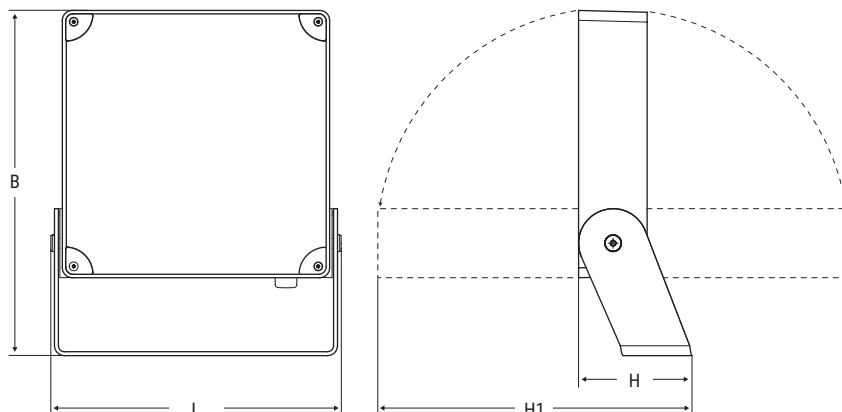

Rozměry
Dimensions
mm

L	B	H	H1
354	409	115	375

ASYMETRICKÉ ČOČKY / ASYMMETRIC LENS

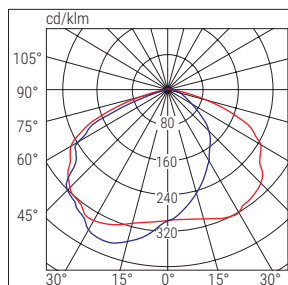

■ C90-C270 ■ C0-C180

ASYMETRICKÉ ČOČKY SPORT / ASYMMETRIC SPORT LENS

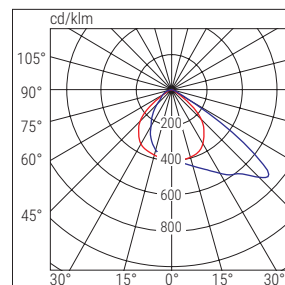

■ C90-C270 ■ C0-C180

**SYMETRICKÉ ČOČKY HLUBOKOZÁŘIČ
SYMMETRIC CONCENTRATING LENS**

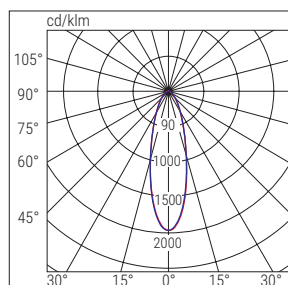

■ C90-C270 ■ C0-C180

**SYMETRICKÉ ČOČKY ŠIROKOZÁŘIČ
SYMMETRIC DIFFUSING LENS**

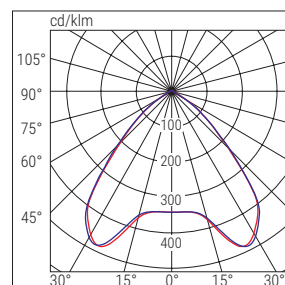

■ C90-C270 ■ C0-C180

**SYMETRICKÝ REFLEKTOR HLUBOKOZÁŘIČ
SYMMETRIC CONCENTRATING REFLECTOR**

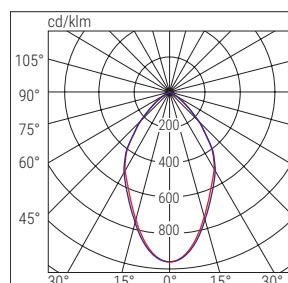

■ C90-C270 ■ C0-C180

**SYMETRICKÝ REFLEKTOR ŠIROKOZÁŘIČ
SYMMETRIC DIFFUSING REFLECTOR**

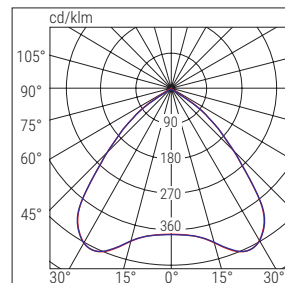

■ C90-C270 ■ C0-C180

ASYMETRICKÝ REFLEKTOR / ASYMMETRIC REFLECTOR

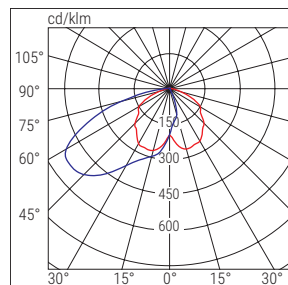

■ C90-C270 ■ C0-C180

Flood MODULA – M

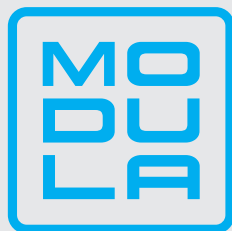

MONTÁŽNÍ KRABICE SE SVORKOVNICÍ JUNCTION BOX WITH TERMINAL BLOCK

Na zadní straně svítidla je vodotěsná hliníková montážní krabice obsahující napájecí svorkovnici.

On the back of luminaires there is a waterproof aluminium junction box to contain the power and control terminal block.



NOUZOVÝ MODUL TR EMERGENCY TR MODULE

Príslušenství pro integraci nouzového osvětlení do svítidla. Montážní krabice v tělese z hliníkového tlakového odlitku obsahuje elektroniku a baterii pro verzi TR.

Accessory available to integrate emergency lighting into the luminaire. The box, in die-cast aluminium, contains the electronics and battery for the TR version.

	Kód Code	Popis Description	Optika Optics	Výkon Power W	Teplota chrom. Colour Temp. K	CRI	Svět. tok LED LED Flux lm (Tj=25°C)	Svět. tok Flux lm	lm/W	Kg
RD	43001	FLOOD M RD 150 L AS 4K	asymetrické čočky Asymmetric lens	150-140	4000	>80	27500	22995-21903	156	5,9
	43004	FLOOD M RD 210 L AS 4K	asymetrické čočky Asymmetric lens	210-142	4000	>80	32700	30521-22217	156	5,9
	43007	FLOOD M RD 150 L SPORT 4K	asymetrické čočky sport Asymmetric sport lens	150-65	4000	>80	37800	21845-10306	163	5,9
	43010	FLOOD M RD 210 L SPORT 4K	asymetrické čočky sport Asymmetric sport lens	210-142	4000	>80	28500	30429-22217	156	5,9
	43013	FLOOD M RD 150 L CONC 4K	symetrické čočky hlubokozářič Symmetric concentrating lens	150-140	4000	>80	37600	22995-21903	156	5,9
	43016	FLOOD M RD 210 L CONC 4K	symetrické čočky hlubokozářič Symmetric concentrating lens	210-142	4000	>80	28500	30429-22217	156	5,9
	43019	FLOOD M RD 150 L DIF 4K	symetrické čočky širokozářič Symmetric diffusing lens	150-65	4000	>80	37600	21845-10306	163	5,9
	43022	FLOOD M RD 210 L DIF 4K	symetrické čočky širokozářič Symmetric diffusing lens	210-142	4000	>80	26500	30429-22217	156	5,9
	43025	FLOOD M RD 145 R AS 4K	asymetrický reflektor Asymmetric reflector	145-89	4000	>80	35100	23903-15178	170	5,9
	43028	FLOOD M RD 180 R AS 4K	asymetrický reflektor Asymmetric reflector	180-135	4000	>80	32600	28350-21250	158	5,9
	43031	FLOOD M RD 210 R AS 4K	asymetrický reflektor Asymmetric reflector	210-158	4000	>80	35000	32855-25964	165	5,9
	43034	FLOOD M RD 150 R CONC 4K	symetrický reflektor hlubokozářič Symmetric concentrating reflector	150-93	4000	>80	26500	24728-15876	170	5,9
	43037	FLOOD M RD 210 R CONC 4K	symetrický reflektor hlubokozářič Symmetric concentrating reflector	210-142	4000	>80	35000	32634-23856	168	5,9
	43040	FLOOD M RD 150 R DIF 4K	symetrický reflektor širokozářič Symmetric diffusing reflector	150-75	4000	>80	25200	24728-12758	170	5,9
43043	FLOOD M RD 210 R DIF 4K	symetrický reflektor širokozářič Symmetric diffusing reflector	210-142	4000	>80	35000	32634-23856	168	5,9	
DALI	43046	FLOOD M DALI 145 L AS 4K	asymetrické čočky Asymmetric lens	145	4000	>80	28800	24723	171	5,9
	43049	FLOOD M DALI 190 L AS 4K	asymetrické čočky Asymmetric lens	190	4000	>80	36100	29260	154	5,9
	43052	FLOOD M DALI 230 L AS 4K	asymetrické čočky Asymmetric lens	230	4000	>80	43100	34914	152	5,9
	43055	FLOOD M DALI 145 L SPORT 4K	asymetrické čočky sport Asymmetric sport lens	145	4000	>80	28800	24723	171	5,9
	43058	FLOOD M DALI 190 L SPORT 4K	asymetrické čočky sport Asymmetric sport lens	190	4000	>80	36100	29260	154	5,9
	43061	FLOOD M DALI 230 L SPORT 4K	asymetrická čočka sport Asymmetric sport lens	230	4000	>80	43100	34914	152	5,9
	43064	FLOOD M DALI 145 L CONC 4K	symetrické čočky hlubokozářič Symmetric concentrating lens	145	4000	>80	28800	24723	171	5,9
	43067	FLOOD M DALI 190 L CONC 4K	symetrické čočky hlubokozářič Symmetric concentrating lens	190	4000	>80	36100	29260	154	5,9

NASTAVITELNÉ / ADJUSTABLE

DALI

* světelný tok nastavitelný ve 4 krocích / Adjustable flux up to 4 Step

	Kód Code	Popis Description	Optika Optics	Výkon Power W	Teplota chrom. Colour Temp. K	CRI	Svět. tok LED LED Flux lm (Tj=25°C)	Svět. tok Flux lm	lm/W	Kg
DALI	43070	FLOOD M DALI 230 L CONC 4K	symetrické čočky hlubokozářič <i>Symmetric concentrating lens</i>	230	4000	>80	43100	34914	152	5,9
	43073	FLOOD M DALI 145 L DIF 4K	symetrické čočky širokozářič <i>Symmetric diffusing lens</i>	145	4000	>80	28800	24723	171	5,9
	43076	FLOOD M DALI 190 L DIF 4K	symetrické čočky širokozářič <i>Symmetric diffusing lens</i>	190	4000	>80	36100	29260	154	5,9
	43079	FLOOD M DALI 230 L DIF 4K	symetrické čočky širokozářič <i>Symmetric diffusing lens</i>	230	4000	>80	43100	34914	152	5,9
	43082	FLOOD M DALI 145 R AS 4K	asymetrický reflektor <i>Asymmetric reflector</i>	145	4000	>80	28800	25042	173	5,9
	43085	FLOOD M DALI 180 R AS 4K	asymetrický reflektor <i>Asymmetric reflector</i>	180	4000	>80	34200	29700	165	5,9
	43088	FLOOD M DALI 230 R AS 4K	asymetrický reflektor <i>Asymmetric reflector</i>	225	4000	>80	43400	37697	164	5,9
	43091	FLOOD M DALI 145 R CONC 4K	symetrický reflektor hlubokozářič <i>Symmetric concentrating reflector</i>	145	4000	>80	28800	25042	173	5,9
	43094	FLOOD M DALI 190 R CONC 4K	symetrický reflektor hlubokozářič <i>Symmetric concentrating reflector</i>	190	4000	>80	36100	31350	165	5,9
	43097	FLOOD M DALI 230 R CONC 4K	symetrický reflektor hlubokozářič <i>Symmetric concentrating reflector</i>	230	4000	>80	43100	37444	163	5,9
	43100	FLOOD M DALI 145 R DIF 4K	symetrický reflektor širokozářič <i>Symmetric diffusing reflector</i>	145	4000	>80	28800	25042	173	5,9
	43103	FLOOD M DALI 190 R DIF 4K	symetrický reflektor širokozářič <i>Symmetric diffusing reflector</i>	190	4000	>80	36100	31350	165	5,9
	43106	FLOOD M DALI 230 R DIF 4K	symetrický reflektor širokozářič <i>Symmetric diffusing reflector</i>	230	4000	>80	43100	37444	163	5,9
SD	43109	FLOOD M SDB 145 L AS 4K	asymetrické čočky <i>Asymmetric lens</i>	145	4000	>80	28800	24723	171	5,9
	43112	FLOOD M SDB 190 L AS 4K	asymetrické čočky <i>Asymmetric lens</i>	190	4000	>80	36100	29260	154	5,9
	43115	FLOOD M SDB 230 L AS 4K	asymetrické čočky <i>Asymmetric lens</i>	230	4000	>80	43100	34914	152	5,9
	43118	FLOOD M SDB 145 L SPORT 4K	asymetrické čočky sport <i>Asymmetric sport lens</i>	145	4000	>80	28800	24723	171	5,9
	43121	FLOOD M SDB 190 L SPORT 4K	asymetrické čočky sport <i>Asymmetric sport lens</i>	190	4000	>80	36100	29260	154	5,9
	43124	FLOOD M SDB 230 L SPORT 4K	asymetrické čočky sport <i>Asymmetric sport lens</i>	230	4000	>80	43100	34914	152	5,9
	43127	FLOOD M SDB 145 L CONC 4K	symetrické čočky hlubokozářič <i>Symmetric concentrating lens</i>	145	4000	>80	28800	24723	171	5,9
	43130	FLOOD M SDB 190 L CONC 4K	symetrické čočky hlubokozářič <i>Symmetric concentrating lens</i>	190	4000	>80	36100	29260	154	5,9
	43133	FLOOD M SDB 230 L CONC 4K	symetrické čočky hlubokozářič <i>Symmetric concentrating lens</i>	230	4000	>80	43100	34914	152	5,9
	43136	FLOOD M SDB 145 L DIF 4K	symetrické čočky širokozářič <i>Symmetric diffusing lens</i>	145	4000	>80	28800	24723	171	5,9
	43139	FLOOD M SDB 190 L DIF 4K	symetrické čočky širokozářič <i>Symmetric diffusing lens</i>	190	4000	>80	36100	29260	154	5,9
	43142	FLOOD M SDB 230 L DIF 4K	symetrické čočky širokozářič <i>Symmetric diffusing lens</i>	230	4000	>80	43100	34914	152	5,9
	43145	FLOOD M SDB 145 R AS 4K	asymetrický reflektor <i>Asymmetric reflector</i>	145	4000	>80	28800	25042	173	5,9
	43148	FLOOD M SDB 180 R AS 4K	asymetrický reflektor <i>Asymmetric reflector</i>	180	4000	>80	34200	29700	165	5,9
	43151	FLOOD M SDB 230 R AS 4K	asymetrický reflektor <i>Asymmetric reflector</i>	230	4000	>80	43400	37697	164	5,9
	43154	FLOOD M SDB 145 R CONC 4K	symetrický reflektor hlubokozářič <i>Symmetric concentrating reflector</i>	145	4000	>80	28800	25042	173	5,9
	43157	FLOOD M SDB 190 R CONC 4K	symetrický reflektor hlubokozářič <i>Symmetric concentrating reflector</i>	190	4000	>80	36100	31350	165	5,9
	43160	FLOOD M SDB 230 R CONC 4K	symetrický reflektor hlubokozářič <i>Symmetric concentrating reflector</i>	230	4000	>80	43100	37444	163	5,9
	43163	FLOOD M SDB 145 R DIF 4K	symetrický reflektor širokozářič <i>Symmetric diffusing reflector</i>	145	4000	>80	28800	25042	173	5,9
	43166	FLOOD M SDB 190 R DIF 4K	symetrický reflektor širokozářič <i>Symmetric diffusing reflector</i>	190	4000	>80	36100	31350	165	5,9
43169	FLOOD M SDB 230 R DIF 4K	symetrický reflektor širokozářič <i>Symmetric diffusing reflector</i>	230	4000	>80	43100	37444	163	5,9	

VERZE S RŮZNÝMI TEPLOTAMI CHROMATIČNOSTI (K) / VERSIONS WITH DIFFERENT COLOUR TEMPERATURES (K)

Svitidla jsou dostupná také ve verzích 3000K a 6000K. / The luminaires are also available in 3000K and 6000K versions.

Flood MODULA – M

PŘÍSLUŠENSTVÍ – nutno objednat zvlášť / **ACCESSORIES** – to be ordered separately



MŘÍŽKA FLOOD MODULA M
FLOOD MODULA M GRID

Kód / Code **12667**



SADA LANKOVÝCH ZÁVĚSŮ
SUSPENDED MOUNTING KIT

KABELY / CABLES – Kód / Code **12663**
OČKA / EYEBOLT – Kód / Code **12669**

SD **PŘÍSLUŠENSTVÍ** – nutno objednat zvlášť / **ACCESSORIES** – to be ordered separately



ŘÍDICÍ JEDNOTKA LOGICA
LOGICA CONTROL UNIT

SD LGFM – Kód / Code **21102**



AUTODIMMER / RADIO MODUL
AUTODIMMER / RADIO MODULES

AUTODIMMER – Kód / Code **15053**
AUTODIMMER + RADIO – Kód / Code **15054**



KONCENTRÁTOR WIFI BLUETOOTH
WiFi BLUETOOTH CONCENTRATOR
1 ovládací vstup / 1 control input

Kód / Code **15064**



MODUL ROZHŘANÍ BLUETOOTH
BLUETOOTH MODULE INTERFACE
3 ovládací vstupy / 3 control inputs

Kód / Code **15065**



KONCENTRÁTOR BLUETOOTH EASY BOX
BLUETOOTH EASY BOX CONCENTRATOR

WiFi – Kód / Code **15174**
WiFi ETHERNET – Kód / Code **15074**



SENZOR POHYBU
MOTION SENSOR

IP65 – Kód / Code **15063**
IP40 – Kód / Code **15062**

Integrovaný systém bezdrátového přenosu pro komunikaci mezi svítidly pro vytváření skupin se stejnými příkazy bez nutnosti přidávat další kabely. Při použití modulu rozhraní Bluetooth je možné ovládat skupiny bezdrátově. Pro správu centralizovaného systému pomocí aplikace B.connect musí být nainstalován koncentrátor Bluetooth.

Integrated wireless transmission system for communication between luminaires in order to create groups with the same commands without adding further wiring. Using the Bluetooth Interface Module it is possible to control the groups wireless. To manage a centralized system from the B.connect APP, the Bluetooth concentrator must be integrated.

NOUZOVÉ VERZE S LED INVERTEREM – nutno objednat zvlášť
EMERGENCY LED INVERTER – to be ordered separately



MODUL / MODULE TR – LG230 – LG24

TR – Kód / Code **15069** (6W 1/3 h)
LG24 – Kód / Code **15071** – verze SD / SD Version
LG230 – Kód / Code **15070** – verze SD / SD Version

Nouzová verze **TR** vzniká nahrazením běžné krabice Modula volitelnou krabicí Modula ve verzi **TR**.

TR emergency by replacing the Modula box bracket with the optional Modula box bracket TR version.