

# Funzione3

osvětlení

nuBe



IP20  
IP40

IK05

650°



+40°C  
-20°C

CRI>90

UGR<19



Víceúčelový downlight s revolučním designem a vysokým světelným tokem.



Vícečočkový difuzér s variabilní geometrií a třemi různými světelnými křivkami.



Rozložitelné těleso pro vestavnou nebo přisazenou stropní montáž bez příslušenství. Verze ED má driver vestavený ve svítidle.

## Aplikace

služby, obchod, kanceláře, školy

## Technické parametry

### Jmenovité napětí

SD 93–265 V<sub>AC</sub>, 50–60 Hz, 176–250 V<sub>DC</sub>

ED 230 V<sub>AC</sub> ±10 % 50 Hz

### MTBF napájecího zdroje při 25 °C

70 000 h

### Pokles světelného toku při 25 °C

>70 000 h (L80B20)

### Stabilita barev 3 SDCM

**Montáž** sádkokarton, přisazená a závěsná stropní

**Těleso** polykarbonát, RAL 9003

**Optika** PMMA čočky

**Normy** ČSN EN 60598-1, ČSN EN 60598-2-1, ČSN EN 60598-2-2, ČSN EN 60598-2-22, ČSN EN 62471

(fotobiologická bezpečnost), CAM minimální environmentální kritéria podle 11.01.2017, 2014/53/EU

stropní rám

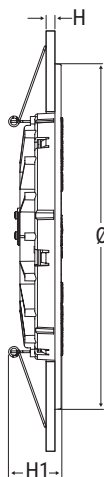
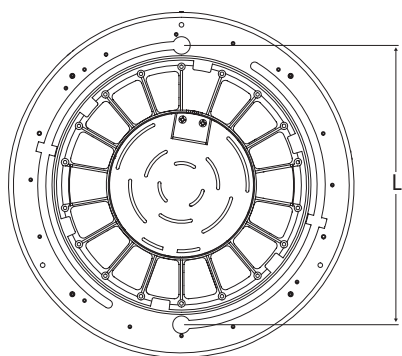

Montážní otvor mm	Rozměry mm				
	Ø	H	H1	L	H2
Ø 170–200	235	6–25	36	190	32

## JEDEN PRODUKT, 27 MOŽNOSTÍ

Kombinací tří typů montáže se třemi zabudovanými optikami v jednom svítidle vám nabízíme devět různých kombinací v jednom zařízení, navíc i s různými variantami teploty chromatičnosti: 3000, 4000, 5000K.

### WALL WASHER ASYMETRICKÁ OPTIKA

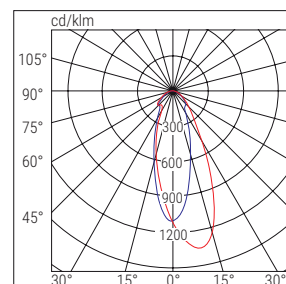
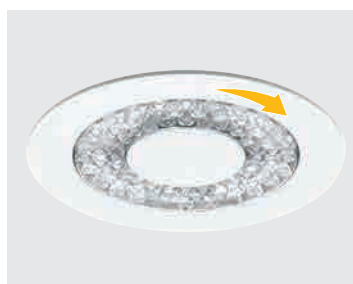

■ C0-C180 ■ C90-C270

### KONCENTROVANÁ SYMETRICKÁ OPTIKA UGR <19

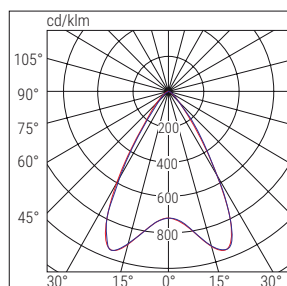

■ C0-C180 ■ C90-C270

### ŠIROKÁ SYMETRICKÁ OPTIKA UGR <25

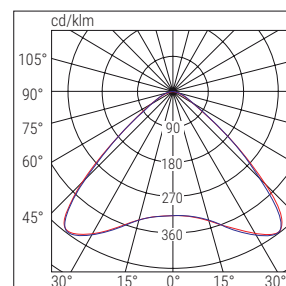
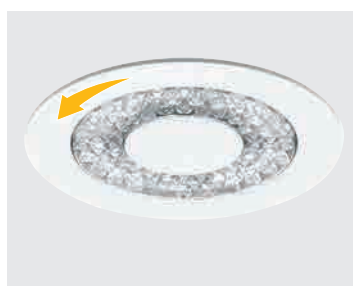

■ C0-C180 ■ C90-C270

## MONTÁŽ



	Kód	Popis	Příkon W	Teplota chromatičnosti K	CRI	Světelný tok LED lm (Tj=25°C)	Světelný tok svítidla lm	lm/W	Hmotnost kg	Balení	Poznámky a normy
SD	226SD4	FUNZIONE3 226 SD 4000K CRI90	13.5	4000	>90	1900	1500	111	0,5	1	AUTO-DIMMER
	170SD3	FUNZIONE3 170 SD 3000K CRI90	24	3000	>90	3400	2700	113	0,5	1	
ED	226ED4	FUNZIONE3 226 ED 4000K CRI90	13.5	4000	>90	1900	1500	111	0,5	1	ON / OFF
	170ED3	FUNZIONE3 170 ED 3000K CRI90	24	3000	>90	3400	2700	113	0,5	1	
	226EDMC	FUNZIONE3 226 ED MULTICOLOR CRI90	13.5	3000/4000/5000	>90	1900	1500	111	0,5	1	
	170EDMC	FUNZIONE3 170 ED MULTICOLOR CRI90	24	3000/4000/5000	>90	3400	2700	113	0,5	1	
DALI	<b>ROZHRANÍ S PŘÍSLUŠENSTVÍM NUTNO OBJEDNAT ZVLÁŠTĚ:</b> Je možno vytvořit svítidla s DALI integrováním verze SD s příslušenstvím DALI modul – kód 15024 Příklad: Kód 226SD4 + 15024 = svítidlo 226SD4 ve verzi DALI										

# Funzione3

osvětlení

## PŘÍSLUŠENSTVÍ – dodáváno včetně

	<b>FOTOSENZOR SMART DIMMER</b> Kód 15039	<b>SD</b>
-----------------------------------------------------------------------------------	---------------------------------------------	-----------

## PŘÍSLUŠENSTVÍ – nutno objednat zvlášť

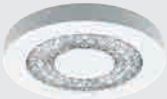
	<b>ADAPTÉR PRO STROPNÍ MONTÁŽ</b> (dodáváno s ED verzí) Kód 20129	
-----------------------------------------------------------------------------------	-------------------------------------------------------------------------	--

	<b>ZÁVĚS – 3 LANKA</b> Kód 20128	
------------------------------------------------------------------------------------	-------------------------------------	--

## SYSTÉM ŘÍZENÍ OSVĚTLENÍ – nutno objednat zvlášť

	<b>ŘÍDICÍ JEDNOTKA LOGICA SD LGFM</b> Kód 21102	<b>nuBe</b> <b>SD</b>
-----------------------------------------------------------------------------------	----------------------------------------------------	--------------------------

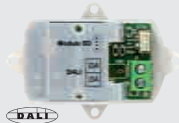
	<b>MODUL DALI</b> Kód 15024	<b>SD</b>
------------------------------------------------------------------------------------	--------------------------------	-----------

	<b>RÁDIOVÝ MODUL PRO SYSTÉM ŘÍZENÍ OSVĚTLENÍ</b> Kód 15022	<b>SD</b>
------------------------------------------------------------------------------------	---------------------------------------------------------------	-----------

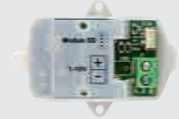
	<b>MODUL 1-10V</b> Kód 15034	<b>SD</b>
-------------------------------------------------------------------------------------	---------------------------------	-----------

	<b>VYSÍLACÍ MODUL</b> Kód 20104	<b>SD</b>
-------------------------------------------------------------------------------------	------------------------------------	-----------

## NOUZOVÉ VERZE S LED INVERTEREM – nutno objednat zvlášť (pouze verze SD)

**SD**

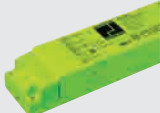
	<b>INVERTER PLUG&amp;LIGHT SE/SA 1-3h 60-180V</b> (pouze verze SD) Kód 19367 (1 h) Kód 19371 (3 h)	<b>TR</b>
-------------------------------------------------------------------------------------	-------------------------------------------------------------------------------------------------------------	-----------

